

▶ BSE988330M
BSK988330M

SK **Návod na používanie**
Parná rúra

USER MANUAL



AEG

NA DOSIAHNUTIE PERFEKTNÝCH VÝSLEDKOV

Ďakujeme, že ste si vybrali tento výrobok značky AEG. Vytvorili sme ho, aby vám poskytol bezchybný výkon na mnoho rokov, pričom sme použili inovačné technológie, ktoré pomáhajú zjednodušať život – funkcie, ktoré nenájdete u bežných spotrebičov. Venujte, prosím, niekoľko minút tomuto návodu a dôkladne si ho prečítajte, aby ste svoj spotrebič mohli využívať čo najlepšie.

Navštívte našu stránku, kde nájdete:



Rady týkajúce sa používania, brožúry, návody na riešenie problémov a informácie o servise a opravách:

www.aeg.com/support



Zaregistrujte si výrobok a využite tak ešte lepší servis:

www.registreaeg.com



Pre váš spotrebič si môžete zakúpiť príslušenstvo, spotrebný materiál a originálne náhradné diely:

www.aeg.com/shop



Stiahnite si aplikáciu **My AEG Kitchen** pre viac receptov, užitočných tipov a návodov na riešenie problémov.



STAROSTLIVOSŤ O ZÁKAZNÍKA A ZÁKAZNÍCKY SERVIS

Vždy používajte originálne náhradné diely.

Ak potrebujete kontaktovať autorizované servisné stredisko, uistite sa, že máte k dispozícii nasledujúce údaje: Model, číslo výrobku, sériové číslo.

Tieto informácie nájdete na typovom štítku.

Upozornenie / Výstražné a bezpečnostné informácie

Všeobecné informácie a tipy

Informácie o životnom prostredí

OBSAH

1. BEZPEČNOSTNÉ INFORMÁCIE	4	3. POPIS VÝROBKU	10
1.1 Bezpečnosť detí a zraniteľných osôb.....	4	3.1 Všeobecný prehľad.....	10
1.2 Všeobecná bezpečnosť.....	5	3.2 Príslušenstvo.....	10
2. BEZPEČNOSTNÉ POKYNY	6	4. OVLÁDACÍ PANEL	11
2.1 Montáž.....	6	4.1 Prehľad ovládacieho panela.....	11
2.2 Zapojenie do elektrickej siete.....	7	4.2 Displej.....	12
2.3 Použitie.....	8	5. PRED PRVÝM POUŽITÍM	13
2.4 Starostlivosť a čistenie.....	8	5.1 Prvé čistenie	13
2.5 Parné pečenie.....	9	5.2 Prvé pripojenie.....	13
2.6 Vnútorne osvetlenie.....	9	5.3 Bezdrôtové pripojenie 	13
2.7 Servis.....	9	5.4 Licencie na softvér.....	14
2.8 Likvidácia.....	9	5.5 Počiatočný predohrev.....	14
		5.6 Nastavenie: Tvrdosť vody.....	15

6. KAŽDODENNÉ POUŽÍVANIE.....	16		
6.1 Nastavenie: Funkcie ohrevu.....	16		
6.2 Nastavenie: Steamify – Funkcia ohrevu parou	16		
6.3 Nastavenie: Sprievodca pečením..	18		
6.4 Funkcie ohrevu.....	18		
6.5 Poznámky k funkcii:Vlhký horúci vzduch.....	21		
7. ČASOVÉ FUNKCIE.....	21		
7.1 Popis časových funkcií.....	21		
7.2 Nastavenie: Časové funkcie.....	22		
8. POUŽÍVANIE PRÍSLUŠENSTVA.....	24		
8.1 Vloženie príslušenstva.....	24		
8.2 Teplotná sonda.....	24		
8.3 Spôsob používania: Teplotná sonda.....	25		
9. DOPLNKOVÉ FUNKCIE.....	26		
9.1 Ako ušetriť energiu: Obľúbené.....	26		
9.2 Automatické vypínanie.....	27		
9.3 Chladiaci ventilátor.....	27		
10. TIPY A RADY.....	28		
10.1 Odporúčania pre varenie.....	28		
10.2 Vlhký horúci vzduch.....	28		
10.3 Vlhký horúci vzduch – odporúčané príslušenstvo.....	29		
10.4 Tabuľky pečenia pre skúšobné inštitúty.....	29		
11. OŠETROVANIE A ČISTENIE.....	31		
11.1 Poznámky k čisteniu.....	32		
11.2 Vybratie: Zásuvacie lišty.....	32		
11.3 Používanie: Parné čistenie.....	33		
11.4 Pripomenka čistenia.....	33		
		11.5	
		Spôsob používania: Odvápňovanie.....	34
		11.6 Pripomenka odvápňovania.....	35
		11.7	
		Spôsob používania: Oplachovanie.....	35
		11.8 Pripomenka sušenia.....	36
		11.9 Spôsob používania: Sušenie.....	36
		11.10 Spôsob používania: Prázdna nádržka na vodu.....	36
		11.11 Vybratie a inštalácia: Dvierka....	36
		11.12 Výmena: Osvetlenie.....	38
		12. RIEŠENIE PROBLÉMOV.....	39
		12.1 Čo robiť, ak.....	39
		12.2 Ako postupovať: Poruchové kódy.....	40
		12.3 Servisné údaje.....	41
		13. ENERGETICKÁ ÚČINNOSŤ.....	42
		13.1 Informácie o výrobku a hárok s informáciami o výrobku podľa predpisov EÚ o ekodizajne a energetickom označovaní.....	42
		13.2 Úspora energie.....	42
		14. ŠTRUKTÚRA PONUKY.....	43
		14.1 Ponuka.....	43
		14.2 Podponuka pre: Čistenie.....	44
		14.3 Podponuka pre: Voliteľné funkcie.....	44
		14.4 Podponuka pre: Pripojenia.....	45
		14.5 Podponuka pre: Nastavenie.....	45
		14.6 Podponuka pre: Servis.....	46
		15. JE TO JEDNODUCHÉ!.....	46
		16. OCHRANA ŽIVOTNÉHO PROSTREDIA.....	48



Vyhradzuje si právo na zmeny bez predchádzajúceho upozornenia.

1. ⚠️ BEZPEČNOSTNÉ INFORMÁCIE

Pred inštaláciou a používaním spotrebiča si pozorne prečítajte priložený návod na používanie. Výrobca nezodpovedá za zranenia ani za škody spôsobené nesprávnou montážou alebo používaním. Tieto pokyny uskladnite na bezpečnom a prístupnom mieste, aby ste do nich mohli v budúcnosti nahliadnuť.

1.1 Bezpečnosť detí a zraniteľných osôb

- Tento spotrebič smú používať deti staršie ako 8 rokov a osoby so zníženou fyzickou, zmyslovou alebo psychickou spôsobilosťou alebo nedostatkom skúseností a znalostí, iba ak sú pod dozorom zodpovednej osoby alebo ak boli zodpovednou osobou poučené o bezpečnom používaní spotrebiča a rozumejú prípadným rizikám. Deti do 8 rokov a osoby s vysokou mierou postihnutia nesmú mať prístup k spotrebiču, pokiaľ nie sú pod nepretržitým dozorom.

- Deti by mali byť pod dozorom, aby sa zabezpečilo, že sa so spotrebičom a mobilnými zariadeniami My AEG Kitchen nebudú hrať.
- Obaly vždy uschovajte mimo dosah detí a náležite ich zlikvidujte.
- UPOZORNENIE: Spotrebič a jeho prístupné časti sa počas používania môžu značne zahriať. Nedovoľte deťom ani domácim zvieratám priblížiť sa k spotrebiču počas prevádzky alebo keď sa ochladzuje.
- Ak má spotrebič detskú poistku, mala by byť zapnutá.
- Deti nesmú spotrebič bez dozoru čistiť ani vykonávať žiadnu údržbu na spotrebiči.

1.2 Všeobecná bezpečnosť

- Tento spotrebič je určený iba na prípravu jedál.
- Tento spotrebič je určený na jedno použitie v domácnosti v interiéri.
- Tento spotrebič sa môže používať v kanceláriách, hotelových hosťovských izbách, izbách s posteľou a raňajkami, v domovoch poľnohospodárskych hostí a iných podobných ubytovacích zariadeniach, ak takéto používanie nepresiahne (priemerné) úrovne používania v domácnosti.
- Nainštalovať tento spotrebič a vymeniť kábel smie iba na to kvalifikovaná osoba.
- Spotrebič nepoužívajte pred jeho nainštalovaním do nábytku určeného na zabudovanie.
- Pred akoukoľvek údržbou opojte spotrebič od elektrickej siete.
- Ak je poškodený elektrický napájací kábel, musí ho vymeniť výrobca, jeho autorizované servisné stredisko alebo kvalifikovaná osoba, aby sa predišlo ohrozeniu elektrickým prúdom.
- UPOZORNENIE: Uistite sa, že je pred výmenou osvetlenia spotrebič vypnutý, aby ste sa vyhli riziku elektrického šoku.

BEZPEČNOSTNÉ POKYNY

- **UPOZORNENIE:** Spotrebič a jeho prístupné časti sa počas používania môžu značne zahriať. Dávajte pozor, aby ste sa nedotkli ohrevných článkov alebo povrchu dutiny spotrebiča.
- Vždy používajte na vyberanie a vkladanie príslušenstva alebo riadu kuchynské rukavice.
- Používajte iba teplotnú sondu (sondu vnútornej teploty) odporúčanú pre tento spotrebič.
- Pri vyberaní zasúvacej lišty najskôr potiahnite jej prednú časť a potom zadnú časť smerom od bočných stien spotrebiča. Zasúvacie lišty nainštalujte v opačnom poradí.
- Na čistenie spotrebiča nepoužívajte parné čističe.
- Na čistenie skla dvierok nepoužívajte abrazívne prostriedky ani ostré kovové škrabky, pretože by mohli poškrabať povrch, čo môže spôsobiť rozbitie skla.

2. BEZPEČNOSTNÉ POKYNY

2.1 Montáž



VAROVANIE!

Tento spotrebič smie nainštalovať iba kvalifikovaná osoba.

- Odstráňte všetky obaly.
- Poškodený spotrebič neinštalujte ani nepoužívajte.
- Dodržiavajte pokyny na inštaláciu dodané so spotrebičom.
- Vždy dávajte pozor, ak presúvate spotrebič, pretože je ťažký. Vždy používajte ochranné rukavice a uzavretú obuv.
- Spotrebič neťahajte za rukoväť.
- Spotrebič nainštalujte na bezpečné a vhodné miesto, ktoré spĺňa požiadavky na inštaláciu.
- Dodržiavajte požadovanú minimálnu vzdialenosť od iných spotrebičov a nábytku.
- Pred namontovaním spotrebiča skontrolujte, či sa dvierka spotrebiča otvárajú bez odporu.
- Spotrebič je vybavený elektrickým systémom chladenia. Ten musí byť napájaný z elektrickej siete.
- Vstavaná jednotka musí spĺňať požiadavky normy DIN 68930 na stabilitu.

Minimálna výška kuchynskej skrinky (minimálna výška skrinky pod pracovnou doskou)	578 (600) mm
Šírka kuchynskej skrinky	560 mm
Hĺbka kuchynskej skrinky	550 (550) mm

Výška prednej časti spotrebiča	594 mm
Výška zadnej časti spotrebiča	576 mm
Šírka prednej časti spotrebiča	595 mm
Šírka zadnej časti spotrebiča	559 mm
Hĺbka spotrebiča	567 mm
Hĺbka zabudovaného spotrebiča	546 mm
Hĺbka s otvorenými dvierkami	1027 mm
Minimálna veľkosť vetracieho otvoru. Otvor umiestnený na spodnej zadnej strane	560x20 mm
Dĺžka napájacieho kábla. Kábel sa nachádza v pravom rohu na zadnej strane	1500 mm
Montážne skrutky	4x25 mm

2.2 Zapojenie do elektrickej siete



VAROVANIE!

Nebezpečenstvo požiaru a zásahu elektrickým prúdom.

- Všetky elektrické zapojenia by mal vykonať kvalifikovaný elektroinštalatér.
- Spotrebič musí byť uzemnený.
- Uistite sa, že parametre na typovom štítku sú kompatibilné s elektrickým napätím zdroja napájania.
- Vždy používajte správne nainštalovanú zásuvku odolnú proti nárazom.
- Nepoužívajte viaczásuvkové adaptéry ani predlžovacie káble.
- Uistite sa, že zástrčka a prívodný elektrický kábel nie sú poškodené. Ak prívodný elektrický kábel spotrebiča treba vymeniť, túto operáciu smie urobiť iba pracovník autorizovaného servisného strediska.
- Nedovoľte, aby sa napájacie elektrické káble dotkli alebo dostali do blízkosti dvierok spotrebiča alebo výklenku pod spotrebičom najmä vtedy, keď sú dvierka horúce.
- Zariadenie na ochranu pred dotykom elektrických častí pod napätím a izolovaných častí treba namontovať tak, aby sa nedalo odstrániť bez nástrojov.
- Sieťovú zástrčku pripojte do sieťovej zásuvky až po dokončení inštalácie. Po inštalácii sa uistite, že máte prístup k sieťovej zástrčke.
- Ak je sieťová zásuvka uvoľnená, nezapájajte do nej sieťovú zástrčku.
- Spotrebič neodpájajte ťahaním za napájací kábel. Vždy ťahajte za sieťovú zástrčku.
- Použite iba správne odpájacie zariadenia: ochranné ističe alebo poistky (skrutkovacie poistky treba vybrať z držiaka), uzemnenia a stýkače.

BEZPEČNOSTNÉ POKYNY

- Elektrická sieť v domácnosti musí mať odpájacie zariadenie, ktoré umožní odpojenie spotrebiča od elektrickej siete na všetkých póloch. Vzďialenosť kontaktov odpájacieho zariadenia musí byť minimálne 3 mm.
- Tento spotrebič sa dodáva s napájacou zástrčkou a napájacím káblom.

2.3 Použitie



VAROVANIE!

Hrozí nebezpečenstvo poranenia, popálenín, zásahu elektrickým prúdom alebo výbuchu.

- Nemeňte technické parametre tohto spotrebiča.
- Uistite sa, že nie sú otvory vetrania zablokované.
- Spotrebič počas prevádzky nenechávajte bez dozoru.
- Spotrebič po každom použití vypnite.
- Pri otváraní dvierok spotrebiča počas jeho prevádzky buďte opatrní. Môže z neho uniknúť horúci vzduch.
- Spotrebič neobsluhujte s mokrými rukami alebo keď je v kontakte s vodou.
- Na otvorené dvierka nevyvíjate tlak.
- Spotrebič nepoužívajte ako pracovný alebo skladovací povrch.
- Dvierka spotrebiča otvárajte opatrne. Používanie prísad s alkoholom môže spôsobiť zmiešanie alkoholu a vzduchu.
- Pri otváraní dvierok zabráňte kontaktu iskier alebo otvoreného plameňa so spotrebičom.
- Horľavé látky ani predmety, ktoré sú nasiaknuté horľavými látkami, nekladte do spotrebiča, do jeho blízkosti ani naň.
- Nezdieľajte vaše WiFi heslo.



VAROVANIE!

Hrozí nebezpečenstvo poškodenia spotrebiča.

- Aby sa predišlo škode alebo zmene farby povrchovej úpravy:
 - Nedávajte priamo do spodnej časti spotrebiča riad alebo iné objekty.
 - Nedávajte priamo na dno dutiny spotrebiča alebo.
 - Nedávajte priamo do horúceho spotrebiča vodu.
 - Po ukončení prípravy pokrmu v rúre nenechávajte vlhký riad ani potraviny.
 - Pri odstraňovaní alebo inštalácii príslušenstva buďte opatrní.
- Zmena farby smaltu alebo ušľachtilej ocele nemá žiadny vplyv na výkon spotrebiča.
- Na vlhké koláče použite hlboký pekáč. Ovocné šťavy spôsobujú škvrny, ktoré môžu byť trvalé.
- Pri varení musia byť dvierka spotrebiča vždy zatvorené.
- Pri inštalácii spotrebiča za nábytkový panel (napr. dvere) zabezpečte, aby dvere neboli počas prevádzky spotrebiča nikdy zatvorené. Za zatvoreným nábytkovým panelom sa môže vytvoriť teplo a vlhkosť a môžu spôsobiť následné poškodenie spotrebiča, nábytku alebo podlahy. Nábytkový panel nezatvárajte, kým spotrebič po použití úplne nevychladne.

2.4 Starostlivosť a čistenie



VAROVANIE!

Hrozí nebezpečenstvo poranenia, požiaru alebo poškodenia spotrebiča.

- Pred vykonávaním údržby spotrebič vypnite a vytiahnite jeho zástrčku zo sieťovej zásuvky.

- Skontrolujte, či je spotrebič studený. Existuje riziko, že sklenené panely môžu prasknúť.
- Ak sú sklenené panely dvierok poškodené, bezodkladne ich nechajte vymeniť. Obráťte sa na autorizované servisné stredisko.
- Pri vyberaní dvierok zo spotrebiča postupujte opatrne. Dvierka sú ťažké!
- Spotrebič pravidelne čistite, aby ste predišli znehodnoteniu povrchového materiálu.
- Spotrebič čistite vlhkou mäkkou handričkou. Používajte iba neutrálne saponáty. Nepoužívajte abrazívne výrobky, špongie s abrazívnou vrstvou, rozpúšťadlá ani kovové predmety.
- Ak používate sprej na čistenie rúr, dodržiavajte bezpečnostné pokyny na jeho obale.

2.5 Parné pečenie



VAROVANIE!

Hrozí nebezpečenstvo popálenín a poškodenia spotrebiča.

- Uvoľnená para môže spôsobiť popáleniny:
 - Keď je zapnutá funkcia, pri otváraní dvierok spotrebiča postupujte opatrne. Para môže uniknúť.
 - Po parnom pečení otvárajte dvierka spotrebiča opatrne.

2.6 Vnútorne osvetlenie



VAROVANIE!

Hrozí nebezpečenstvo zásahu elektrickým prúdom.

- Informácie o žiarovke/žiarovkách vnútri tohto výrobku a náhradných dieloch osvetlenia, ktoré sa predávajú samostatne: Tieto žiarovky sú navrhnuté tak, aby odolali extrémnym podmienkam v domácich spotrebičoch, ako napr. teplota, vibrácie, vlhkosť, alebo slúžia ako ukazovatele prevádzkového stavu spotrebiča. Nie sú určené na používanie iným spôsobom a nie sú vhodné na osvetlenie priestorov v domácnosti.
- Tento výrobok obsahuje svetelný zdroj triedy energetickej účinnosti G.
- Používajte iba žiarovky s rovnakými technickými parametrami .

2.7 Servis

- Ak treba dať spotrebič opraviť, obráťte sa na autorizované servisné stredisko.
- Používajte iba originálne náhradné diely.

2.8 Likvidácia



VAROVANIE!

Hrozí nebezpečenstvo poranenia alebo udusenía.

- O likvidácii spotrebiča sa informujte na mestskom alebo obecnom úrade.
- Spotrebič odpojte od elektrickej siete.
- Prívodný elektrický kábel odrežte blízko pri spotrebiči a zlikvidujte ho.
- Odstráňte západku dvierok, aby ste zabránili uviaznutiu alebo domácich zvierat v spotrebiči.

3. POPIS VÝROBKU

3.1 Všeobecný prehľad

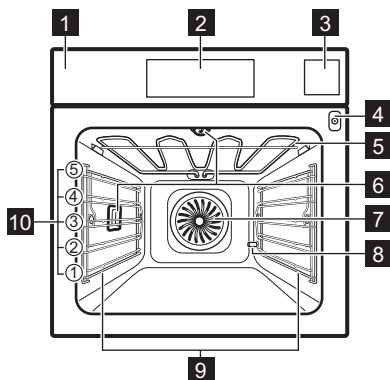

- 1 Ovládací panel
- 2 Displej
- 3 Zásuvka na vodu
- 4 Zásuvka pre teplotnú sondu
- 5 Ohrevný prvok
- 6 Osvetlenie
- 7 Ventilátor
- 8 Odvápňovacia odtoková rúra
- 9 Zásúvacia lišta, odstrániteľná
- 10 Úrovne roštu v rúre

3.2 Príslušenstvo

Drôtený rošt

Pre kuchynský riad, koláčové formy, nádoby na pečenie.

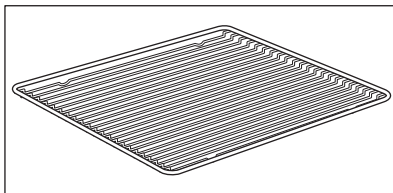

Plech na pečenie

Pre koláče a piškótové koláče.

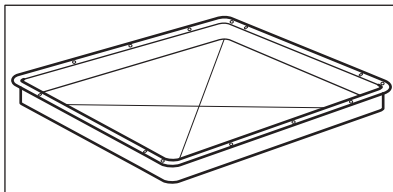

Hlboký pekáč

Na pečenie alebo ako pekáč na zber tuku.

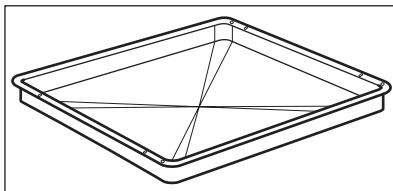

Teplotná sonda

Na meranie teploty vnútri jedla.

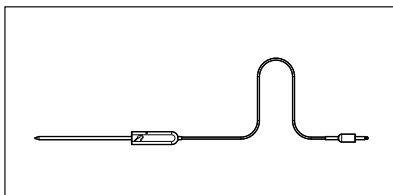

Teleskopické lišty

Na jednoduchšie vloženie a vybratie plechov a drôteného roštu.

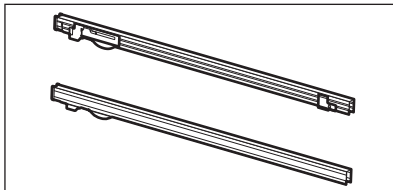

Parná súprava

Jedna neperforovaná a jedna perforovaná nádoba.

Parná súprava odvádza z pokrmu skondenzovanú vodu počas pečenia s parou. Použite ju na prípravu zeleniny, rýb, kuracích pŕs. Súprava nie je vhodná pre jedlá, ktoré majú nasiaknuť vodou, napr. ryža, polenta, cestoviny.

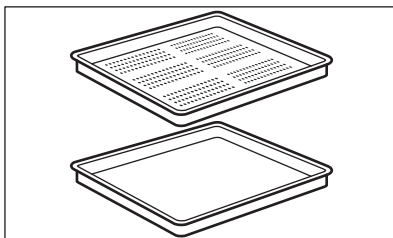

4. OVLÁDACÍ PANEL

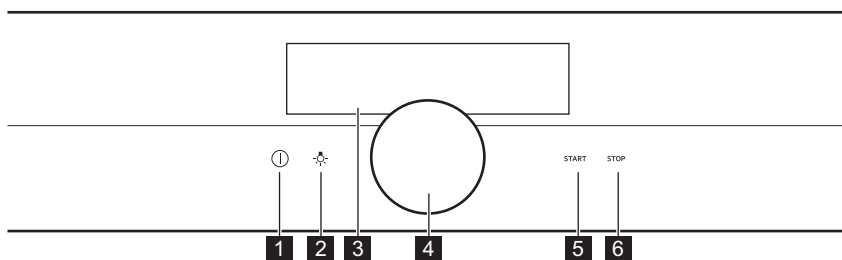

4.1 Prehľad ovládacieho panela



1	ZAP. / VYP.	Stlačením a podržaním tlačidla zapnete a vypnete spotrebič.
2	Spínač osvetlenia	Zapnutie a vypnutie osvetlenia.
3	Displej	Zobrazuje aktuálne nastavenia spotrebiča.

OVLÁDACÍ PANEL



4	Otočný ovládač	Prevádzka spotrebiča.
5	START	Zapnutie zvolenej funkcie.
6	STOP	Vypnutie zvolenej funkcie.

		
Podržanie	Stláčajte	Podržanie a otočenie
Zapnite hlavnú obrazovku.	Potvrďte nastavenie alebo vstúpte do zvolenej podponuky.	Upravte nastavenie a navigujte v ponuke.

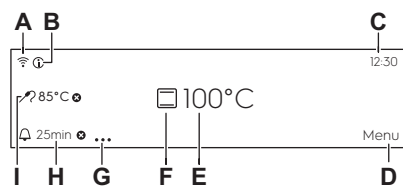
4.2 Displej

 <p>The diagram shows a rectangular display area with the following elements labeled:</p> <ul style="list-style-type: none"> A: WiFi icon B: Information icon C: Time display (12:30) D: Menu icon E: Temperature display (100°C) F: Heating function icon G: Timer function icon (25min) H: Timer display I: Probe icon 	<p>Displej s maximálnym počtom nastavených funkcií.</p> <ul style="list-style-type: none"> A. WiFi (len vybrané modely) B. Informácia C. Presný čas D. Ponuka E. Teplota F. Funkcie ohrevu G. Funkcie časovača H. Časovač I. Teplotná sonda (len vybrané modely)
---	---

Ukazovatele na displeji

Zvukový signál Ukazovatele funkcie – keď uplynie nastavený čas varenia, zaznie zvukový signál.		
 Funkcia je zapnutá.	 Funkcia je zapnutá. Varenie sa automaticky zastaví.	 Zvukový signál je vypnutý.
Ukazovatele časovača		

PRED PRVÝM POUŽITÍM

 Časovač sa spustí ne- skôr.	 Časovač sa spu- stí po zatvorení dvierok spotrebi- ča.	 Ak chcete zru- šiť nastave- nia.	 Časovač sa spustí, keď spotrebič do- siahne nastave- nú teplotu.	 Časovač sa spustí pri spustení rúry.
WiFi Ukazovateľ – spotrebič možno pripojiť k sieti WiFi.				
 WiFi Pripojenie je zapnuté.				
Diaľkové ovládanie Ukazovateľ – spotrebič možno ovládať na diaľku.				
 Diaľkové ovládanie Je zapnuté.				



5. PRED PRVÝM POUŽITÍM



VAROVANIE!

Pozrite si kapitoly o hľadne bezpečnosti.

5.1 Prvé čistenie

		
Krok č. 1	Krok č. 2	Krok č. 3
Zo spotrebiča odstráňte všet- ko príslušenstvo a vyberateľné zasúvacie lišty.	Spotrebič a príslušenstvo vy- čistíte len handričkou z mikro- vlákien, teplou vodou a jem- ným čistiacim prostriedkom.	Príslušenstvo a vyberateľné zasúvacie lišty vložte do spo- trebiča.

5.2 Prvé pripojenie

Na displeji sa po prvom pripojení zobrazí uvítacie hlásenie.

Musíte nastaviť: Jazyk, Jas displeja, Hlasitosť zvuku, Tvrdosť vody, Presný čas Bezdrôtové pripojenie.

5.3 Bezdrôtové pripojenie

Na pripojenie spotrebiča potrebujete:

- bezdrôtovú sieť s internetovým pripojením,

PRED PRVÝM POUŽITÍM

- Mobilné zariadenie pripojené k rovnakej bezdrôtovej sieti.

Krok č. 1	Stiahnite si mobilnú aplikáciu My AEG Kitchen a postupujte podľa nasledujúcich pokynov v ďalších krokoch.
Krok č. 2	Zapnite spotrebič.
Krok č. 3	Vyberte možnosť: Ponuka / Nastavenia / Pripojenia.
Krok č. 4	Vyberte možnosť: WiFi. Stlačte ovládač.
Krok č. 5	Vyberte bezdrôtovú sieť s internetovým pripojením. Bezdrôtový modul spotrebiča sa spustí do 90 sekúnd.

Frekvencia	2,4 GHz WLAN
	2412 – 2484 MHz
Protokol	IEEE 802.11b DSSS/802.11g/n OFDM
Max. výkon	EIRP < 20 dBm (100 mW)



5.4 Licencie na softvér

Softvér používaný v tomto výrobku obsahuje komponenty, ktoré sú založené na bezplatnom softvéri z otvorených zdrojov. Spoločnosť AEG uznáva príspevok komunit v oblasti otvoreného softvéru a robotiky k projektu vývoja.

Ak chcete získať prístup k zdrojovému kódu týchto bezplatných softvérových súčastí open-source, ktorých licenčné podmienky vyžadujú zverejnenie, a zobrazit' ich úplné informácie o autorských právach a príslušné licenčné podmienky, navštívte stránku: <http://aeg.opensoftwarerepository.com> (príčinok GTM3).

5.5 Počiatočný predhrev





Pred prvým použitím predhrejete prázdnu rúru.

Krok č. 1	Vyberte z rúry vyberateľné zasúvacie lišty a všetko príslušenstvo.
Krok č. 2	Nastavte maximálnu teplotu pre funkciu:  . Rúru nechajte spustenú jednu h.
Krok č. 3	Nastavte maximálnu teplotu pre funkciu:  . Rúru nechajte spustenú 15 min.





 Rúra môže počas predohrevu produkovať zápach a dym. Skontrolujte, či je miestnosť vetraná.

5.6 Nastavenie: Tvrdosť vody

Po zapojení rúry do elektrickej siete je potrebné nastaviť úroveň tvrdosti vody. Použite testovací papierik dodaný s parnou súpravou.

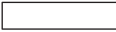
			
Krok č. 1	Krok č. 2	Krok č. 3	Krok č. 4
Testovací papierik vložte do vody na približne 1 sekundu. Testovací papierik nedávajte pod tečúcu vodu.	Potraste testovacím papierikom, aby ste odstránili nadbytočnú vodu.	Počkajte 1 minútu a skontrolujte tvrdosť vody pomocou tabuľky nižšie.	Nastavte úroveň tvrdosti vody: Ponuka / Nastavenia / Nastavenie / Tvrdosť vody.
 Farby testovacieho papierika sa naďalej menia. Tvrdosť vody nekontrolujte neskôr ako 1 minútu po skúške.			
Úroveň tvrdosti vody môžete zmeniť v ponuke: Nastavenia / Nastavenie / Tvrdosť vody.			

Uvedená tabuľka zobrazuje škálu tvrdosti vody (°dH) s príslušnou úrovňou usadenín vápnika a klasifikáciou vody. Nastavte tvrdosť vody podľa tabuľky.

Tvrdosť vody		Testovací papierik	Usadenie vápnika (mmol/l)	Usadenie vápnika (mg/l)	Klasifikácia vody
Úroveň	°dH				
1	0 - 7	 	0 - 1.3	0 - 50	mäkká
2	8 - 14		1.4 - 2.5	51 - 100	stredne tvrdá
3	15 - 21		2.6 - 3.8	101 - 150	tvrdá
4	≥ 22		≥ 3,9	≥ 151	veľmi tvrdá

Keď je úroveň tvrdosti vody 4, zásuvku na vodu plňte neperlivou vodou balenou vo fľašiach.

6. KAŽDODENNÉ POUŽÍVANIE



VAROVANIE!

Pozrite si kapitoly ohľadne bezpečnosti.

6.1 Nastavenie: Funkcie ohrevu

Krok č. 1	Zapnite rúru.
Krok č. 2	Podržte ovládač. Na displeji sa zobrazia predvolené funkcie ohrevu.
Krok č. 3	Vyberte symbol funkcie ohrevu a stlačte ovládač, aby ste vstúpili do podponuky.
Krok č. 4	Zvoľte funkciu ohrevu a stlačte ovládač.
Krok č. 5	Vyberte možnosť: °C. Stlačte ovládač. Na displeji sa zobrazí nastavenie teploty.
Krok č. 6	Teplotu nastavíte otočením a stlačením ovládača.
Krok č. 7	Stlačte tlačidlo: START . Teplotná sonda – teplotnú sondu môžete zasunúť kedykoľvek pred alebo počas pečenia.
Stlačením STOP vypnite funkciu ohrevu.	
Krok č. 8	Vypnite rúru.

6.2 Nastavenie: Steamify – Funkcia ohrevu parou

Krok č. 1	Zapnite rúru.
Krok č. 2	Vyberte možnosť:  Stlačením ovládača nastavte funkciu ohrevu parou.
Krok č. 3	Vyberte možnosť: °C. Teplotu nastavíte stlačením ovládača. Na displeji sa zobrazí nastavenie teploty.
Krok č. 4	Vyberte teplotu a potvrďte ju stlačením ovládača. Druh funkcie parného ohrevu závisí od nastavenej teploty.
Para na parnú prípravu 50 – 100 °C	Na parné pečenie zeleniny, obilnín, strukovín, morských plodov, terín a dezertov.

<p>Para na dusenie 105 – 130 °C</p>	<p>Na prípravu duseného mäsa alebo rýb, chleba a hydiny, ako aj tvarohových koláčov a dusených pokrmov.</p>
<p>Para na chrumkavú kôrku 135 – 150 °C</p>	<p>Na mäso, dusené pokrmy, plnenú zeleninu, ryby a gratinované pokrmy. Vďaka kombinácii pary a tepla získa mäso šťavnatosť a jemnú textúru a zároveň chrumkavý povrch. Ak nastavíte časovač, počas posledných minút procesu prípravy sa automaticky zapne funkcia grilu, aby bol pokrm mierne gratinovaný.</p>
<p>Para na pečenie 155 – 230 °C</p>	<p>Pre pečené a zapekané pokrmy, mäso, ryby, hydinu, pečivo z lístkového cesta, tortičky, muffiny, gratinované pokrmy, zeleninu a pekárenské výrobky. Ak nastavíte časovač a vložíte jedlo do prvej úrovne, počas posledných minút procesu prípravy sa automaticky zapne funkcia dolného ohrevu, aby mal pokrm chrumkavý povrch.</p>
<p>Krok č. 5</p>	<p>Zatlačením na kryt otvorte zásuvku na vodu.</p>
<p>Krok č. 6</p>	<p>Zásuvku na vodu naplňte studenou vodou po maximálnu úroveň (približne 950 ml), kým nezaznie zvukový signál a na displeji sa nezobrazí hlásenie. Toto množstvo vody stačí približne na 50 minút. Zásuvku na vodu nenapĺňajte nad maximálnu kapacitu. Hrozí nebezpečenstvo netesnosti, pretekania vody a poškodenia nábytku.</p> <div data-bbox="211 906 1028 1046" style="border: 1px solid black; padding: 5px;"> <p> VAROVANIE! Používajte iba studenú vodu z vodovodu. Nepoužívajte filtrovanú (demineralizovanú) alebo destilovanú vodu. Nepoužívajte iné tekutiny. Do zásuvky na vodu nelejte horľavé kvapaliny ani kvapaliny s obsahom alkoholu.</p> </div>
<p>Krok č. 7</p>	<p>Zásuvku na vodu zasuňte do jej pôvodnej polohy.</p>
<p>Krok č. 8</p>	<p>Stlačte tlačidlo: START. Približne po 2 minútach sa objaví para. Keď dosiahne rúra nastavenú teplotu, zaznie zvukový signál.</p>
<p>Krok č. 9</p>	<p>Keď dôjde voda v zásuvke na vodu, zaznie signál. Znova naplňte zásuvku na vodu. Na konci času tepelnej úpravy zaznie signál.</p>
<p>Krok č. 10</p>	<p>Vypnite rúru.</p>

KAŽDODENNÉ POUŽÍVANIE

Krok č. 11	Po dokončení pečenia vyprázdňte zásuvku na vodu. Pozrite si kapitolu „Starostlivosť a čistenie“, Prázdna nádržka na vodu.
Krok č. 12	V dutine môže kondenzovať zvyšková voda. Po pečení opatrne otvorte dvierka. Keď rúra vychladne, vyčistíte dutinu mäkkou handričkou.

6.3 Nastavenie: Sprievodca pečením

Každý pokrm v tejto podponuke má odporúčanú funkciu a teplotu. Môžete upraviť čas a teplotu. Na prípravu niektorých pokrmov môžete použiť aj:

- Teplotná sonda



Úroveň uvarenia pokrmu:







- Neprepečený alebo Menej
- Stredne
- Prepečený alebo Viac

Krok č. 1	Zapnite rúru.
Krok č. 2	Vyberte možnosť: Ponuka. Stlačte ovládač.
Krok č. 3	Vyberte možnosť: Sprievodca pečením. Stlačte ovládač.
Krok č. 4	Vyberte pokrm alebo druh potraviny a potvrdte stlačením ovládača.
Krok č. 5	Stlačte tlačidlo: START .



6.4 Funkcie ohrevu

ŠTANDARDNÉ





Funkcia ohrevu	Aplikácia
 Gril	Na grilovanie tenkých kusov jedla a na prípravu hriankov.
 Turbo gril	Na pečenie veľkých kusov mäsa alebo hydiny s kosťami na jednej úrovni. Na gratinovanie a zapekanie.

Funkcia ohrevu	Aplikácia
 Teplotovzdušné Pečenie	Na pečenie na 3 úrovniach súčasne a na sušenie potravín. Teplotu v rúre nastavte o 20 – 40 °C nižšie ako pre Tradičné pečenie.
 Mrazené pokrmy	Na prípravu chrumkavých polotovarov (napr. zemiakových hranolčiekov, amerických zemiakov alebo jarných závitkov).
 Tradičné pečenie	Na pečenie a opekanie na jednej úrovni roštu.
 Pizza	Na prípravu pizze. Na intenzívnejšie zhnednutie povrchu a chrumkavý korpus.
 Dolný ohrev	Na pečenie koláčov s chrumkavým korpusom a na zaváranie potravín.
 Steamify	Použite paru na parnú prípravu, dusenie, jemné zapekanie a pečenie.



ŠPECIÁLNE



Funkcia ohrevu	Aplikácia
 Zaváranie	Na zaváranie zeleniny (napr. nakladanej miešanej zeleniny).
 Sušenie	Na sušenie nakrájaného ovocia, zeleniny a húb.
 Ohrev tanierov	Na predhriatie tanierov pred podávaním jedla.

KAŽDODENNÉ POUŽÍVANIE

Funkcia ohrevu	Aplikácia
 Rozmrazovanie	Na rozmrazenie potravín (zeleniny a ovocia). Čas rozmrazovania závisí od množstva a veľkosti mrazených potravín.
 Gratinované jedlá	Na jedlá, ako sú lasagne alebo zapečené zemiaky. Na gratinovanie a zapekanie.
 Pomalé pečenie	Na prípravu jemného, šťavnatého pečeného mäsa.
 Uchovať teplé	Na uchovávanie jedla teplého.
 Vlhký horúci vzduch	Táto funkcia je určená na úsporu energie počas prípravy jedál. Keď použijete túto funkciu, teplota v dutine sa môže líšiť od nastavenej teploty. Použije sa zvyškové teplo. Výkon ohrevu môže byť znížený. Viac informácií nájdete v kapitole „Každodenné používanie“, poznámky k: Vlhký horúci vzduch.

PARA

Funkcia ohrevu	Aplikácia
 Regenerácia	Opätovné zohrievanie jedla parou zabraňuje vysušeniu jeho povrchu. Teplo sa rozloží jemne a rovnomerne, čo umožňuje obnoviť chuť a arómu jedla tak, akoby bolo práve pripravené. Túto funkciu môžete používať na zohrievanie jedla priamo na tanieri. Naraz môžete zohrievať viac tanierov na rôznych úrovniach roštov.
 Pečenie chleba	Táto funkcia sa používa na prípravu chleba a chlebového pečiva a z hľadiska chrumkavosti, farby a lesku kôrky dosahuje veľmi dobré výsledky ako od profesionálov.
 Kysnutie cesta	Na urýchlenie vykysnutia kysnutého cesta. Zabraňuje vysušeniu povrchu cesta a zachováva ho pružné.

Funkcia ohrevu	Aplikácia
 Vlhká para	Na parnú prípravu zeleniny, príloh, rýb
 Vlhkosť vysoká	Funkcia je vhodná na prípravu delikátnych jedál ako sú nákypy, obložené koláče, teriny a ryby.
 Vlhkosť nízka	Táto funkcia je vhodná na mäso, hydinu, pečené jedlá a dusené/zapekané jedlá. Vďaka kombinácii pary a tepla získa mäso jemnú a šťavnatú konzistenciu a zároveň chrumkavé okraje.

6.5 Poznámky k funkcii: Vlhký horúci vzduch

Táto funkcia bola použitá na splnenie požiadaviek triedy energetickej účinnosti a požiadaviek na ekodizajn (podľa predpisov EU 65/2014 a EU 66/2014). Testy podľa normy: IEC/EN 60350-1.

Dvierka rúry majú byť počas pečenia zatvorené, aby nedošlo k prerušeniu funkcie a aby bola zabezpečená čo najefektívnejšia prevádzka rúry.

Keď použijete túto funkciu, osvetlenie sa po 30 sekundách automaticky vypne.



Pokyny ohľadom varenia nájdete v kapitole „Rady a tipy“, časť Vlhký horúci vzduch. Všeobecné odporúčania týkajúce sa úspory energie si pozrite v kapitole „Energetická účinnosť“, časť Úspora energie.

7. ČASOVÉ FUNKCIE

7.1 Popis časových funkcií

Funkcia časovača	Aplikácia
Čas prípravy	Nastavenie dĺžky varenia. Maximálne 23 h 59 min.
Kritériá spustenia	Nastavenie, kedy má časovač spustiť odpočítavanie.
Kritériá skončenia	Nastavenie, čo sa má stať, keď časovač skončí odpočítavanie.
Odložený štart	Odloženie začiatku alebo konca varenia.
Predĺženie pečenia	Predĺženie času varenia.
Pripomienka	Slúži na nastavenie odpočítavania času. Maximálne 23 h 59 min. Táto funkcia nemá vplyv na činnosť spotrebiča.

ČASOVÉ FUNKCIE

Kritériá spustenia	Komentár
-	Časovač sa spustí, keď ho zapnete.
	Časovač sa spustí po zatvorení dveriek.
→	Časovač sa spustí pri spustení rúry.
	Časovač sa spustí, keď spotrebič dosiahne nastavenú teplotu.
	Časovač sa spustí v konkrétny čas.

7.2 Nastavenie: Časové funkcie

Nastavenie hodín	
Krok č. 1	Vyberte: Presný čas. Stlačte ovládač.
Krok č. 2	Otáčaním ovládača nastavte hodiny. Stlačte ovládač.

Nastavenie času varenia	
Krok č. 1	Vyberte funkciu ohrevu a nastavte teplotu.
Krok č. 2	Vyberte: Časovač.
Krok č. 3	Otáčaním ovládača nastavte čas. Stlačte ovládač.
Krok č. 4	Vyberte: Kritéria skončenia. Stlačte ovládač. Časovač začne ihneď odpočítavať.

Výber voliteľnej funkcie Začiatok/Koniec	
Krok č. 1	Vyberte funkciu ohrevu a nastavte teplotu.

Výber voliteľnej funkcie Začiatok/Koniec

Krok č. 2	Vyberte možnosť: ● ● ● . Stlačte ovládač.
Krok č. 3	Vyberte: Kritériá spustenia. Stlačte ovládač.
Krok č. 4	Vyberte: Kritériá skončenia. Stlačte ovládač.

Posunutie začiatku a konca pečenia

Krok č. 1	Vyberte možnosť: ● ● ● . Stlačte ovládač.
Krok č. 2	Vyberte: Kritériá spustenia / Neskôr. Stlačte ovládač.
Krok č. 3	Otáčaním ovládača nastavte čas spustenia. Stlačte ovládač.
Krok č. 4	Otočením ovládača nastavte čas konca pečenia. Stlačte ovládač.
Krok č. 5	Vyberte: Kritériá skončenia. Stlačte ovládač.

Posunutie spustenia bez nastavenia skončenia pečenia

Krok č. 1	Vyberte možnosť: ● ● ● . Stlačte ovládač.
Krok č. 2	Vyberte: Kritériá spustenia / Neskôr.
Krok č. 3	Otáčaním ovládača nastavte čas spustenia. Nastavenie potvrdíte dvojitém stlačením ovládača.

Predĺženie času varenia

Keď zostáva 10 % času varenia a jedlo sa nezdá byť hotové, môžete predĺžiť čas varenia. Môžete tiež zmeniť funkciu rúry.

POUŽÍVANIE PRÍSLUŠENSTVA

Predĺženie času varenia	
Krok č. 1	Vyberte: Časovač.
Krok č. 2	Vyberte ikonu požadovaného času na predĺženie pečenia a potvrdte stlačením ovládača.
Krok č. 3	V prípade potreby môžete vybrať tiež požadovanú funkciu ohrevu a zmeniť ju stlačením ovládača.

8. POUŽÍVANIE PRÍSLUŠENSTVA



VAROVANIE!

Pozrite si kapitoly ohľadne bezpečnosti.

8.1 Vloženie príslušenstva

Malé zarážky na vrchu zvyšujú bezpečnosť. Tieto odsadenia tiež zabraňujú prevráteniu. Vysoký okraj okolo roštu zabraňuje zošmyknutiu kuchynského riadu z roštu.

Drôtený rošt:

Rošt zasuníte medzi vodiace tyče zasúvacích líšt.

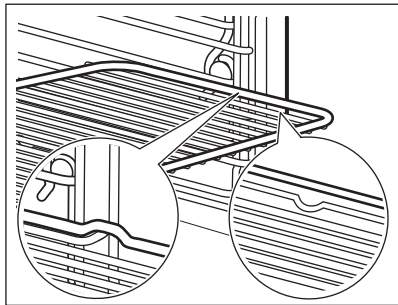

Plech na pečenie / Hlboký pekáč:

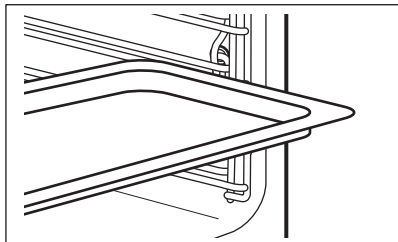

Plech na pečenie zasuníte medzi vodiace líšty zvolenej úrovne rúry.



8.2 Teplotná sonda

Teplotná sonda – meria teplotu vnútri jedla. Môže sa použiť pri každej funkcii ohrevu.

Nastavujú sa dve teploty:

 Teplota rúry: minimálne 120 °C.	 Teplota vo vnútri.
--	---

Pre najlepšie výsledky varenia:

Prísady by mali mať izbovú teplotu.	Nepoužívajte s tekutými pokrmami.	Počas varenia musí zostať v pokrme.
-------------------------------------	-----------------------------------	-------------------------------------



Rúra vypočíta približný čas skončenia varenia. Závisí od množstva potravín, nastavenej funkcie rúry a teploty.

8.3 Spôsob používania: Teplotná sonda

Krok č. 1	Zapnite rúru.
Krok č. 2	Nastavte funkciu ohrevu a v prípade potreby zmeňte teplotu rúry.
Krok č. 3	Vložte: Teplotná sonda.
Mäso, hydinu a rybu	Zapekaciu nádobu
Vložte špičku Teplotná sonda do stredu mäsa alebo ryby, podľa možnosti do najhrubšej časti. Uistite sa, že minimálne 3/4 Teplotná sonda sú vnútri pokrmu.	Vložte špičku Teplotná sonda presne do stredu zapekacej nádoby. Teplotná sonda má byť počas pečenia stabilne na jednom mieste. Dosiachnete to použitím pevnej prísady. Použite okraj nádoby na pečenie na podopretie silikónovej rukoväti Teplotná sonda. Špička Teplotná sonda by sa nemala dotýkať dna nádoby na pečenie.

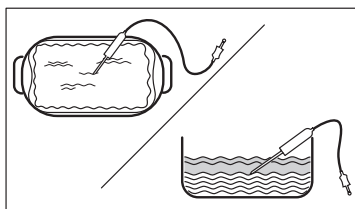
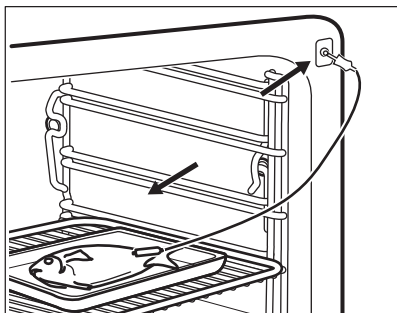
DOPLNKOVÉ FUNKCIE



Krok č. 4	Zasuňte Teplotná sonda do zásuvky v prednej časti rúry. Na displeji sa zobrazí aktuálna teplota: Teplotná sonda.
Krok č. 5	Vyberte  a stlačte ovládač, aby ste nastavili teplotu vnútri pokrmu.
Krok č. 6	Stlačte ovládač, aby ste nastavili požadovanú voliteľnú funkciu sondy: <ul style="list-style-type: none">• Zvukový signál – keď potravina dosiahne požadovanú teplotu vnútri pokrmu, zaznie zvukový signál,• Zvukový signál a skončenie pečenia – keď potravina dosiahne požadovanú teplotu vnútri pokrmu, zaznie zvukový signál a rúra sa vypne.
Krok č. 7	Otáčaním ovládača vyberte voliteľnú funkciu. Nastavenie potvrdíte stlačením ovládača.
Krok č. 8	Stlačte tlačidlo: START . Keď dosiahne potravina nastavenú teplotu, zaznie zvukový signál. Môžete si vybrať, či budete v varení pokračovať alebo prestanete, aby bola potravina správne prepečená.
Krok č. 9	Vyťahnite zástrčku Teplotná sonda zo zásuvky a vyberte pokrm z rúry. <div style="border: 1px solid black; padding: 5px;"> VAROVANIE! Hrozí nebezpečenstvo popálenia, pretože sa Teplotná sonda zohreje. Pri odpájaní a vyberaní teplotnej sondy z potraviny buďte opatrní.</div>

9. DOPLNKOVÉ FUNKCIE

9.1 Ako ušetriť energiu: Obľúbené



Môžete uložiť svoje obľúbené nastavenia, ako napr. funkciu ohrevu, čas prípravy pokrmov, teplotu alebo funkciu čistenia. Môžete uložiť 3 obľúbené nastavenia.

Uložené nastavenia budú dostupné v ponuke: Obľúbené.

Krok č. 1	Zapnite spotrebič.
Krok č. 2	Zvoľte preferované nastavenie a stlačte ovládač.
Krok č. 3	Vyberte možnosť: Ponuka / Obľúbené.
Krok č. 4	Vyberte možnosť: Uložiť aktuálne nastavenia. Otočte ovládač, aby ste vybrali polohu nastavenia.
Krok č. 5	Stlačte ovládač, aby ste pridali nastavenie do zoznamu: Obľúbené.

9.2 Automatické vypínanie

Ak pracuje funkcia ohrevu a nezmeníte žiadne nastavenia, z bezpečnostných dôvodov sa spotrebič po určitom čase vypne.

 °C	 (h)
30 - 115	12.5
120 - 195	8.5
200 - 230	5.5

Funkcia automatického vypnutia nebude fungovať pri týchto funkciách: Osvetlenie rúry, Teplotná sonda, Koniec, Pomalé pečenie.

9.3 Chladiaci ventilátor

Keď je spotrebič v prevádzke, automaticky sa zapne chladiaci ventilátor, aby udržal povrch spotrebiča chladný. Ak spotrebič vypnete, chladiaci ventilátor môže pokračovať v činnosti, kým sa spotrebič neochladí.

10. TIPY A RADY

10.1 Odporúčania pre varenie







Teploty a časy prípravy jedál uvedené v tabuľkách sú iba orientačné. Závisia od konkrétneho receptu a množstva a kvality použitých prísad.





Váš spotrebič môže pri pečení fungovať inak ako spotrebič, ktorý ste používali doteraz. Rady nižšie zobrazujú odporúčané nastavenia teploty, času pečenia a úrovne v rúre pre konkrétne druhy jedál.

Ak nie je k dispozícii nastavenie pre konkrétny recept, vyhľadajte nastavenie pre podobný recept. Viac odporúčaní týkajúcich sa pečenia nájdete v tabuľkách pečenia na našej webovej lokalite. Ak chcete vyhľadať tipy na prípravu pokrmov, skontrolujte číslo PNC uvedené na typovom štítku na prednom ráme dutiny spotrebiča.

10.2 Vlhký horúci vzduch



V záujme čo najlepších výsledkov sa riadte tipmi v tabuľke nižšie.

		 (° C)		 (min)
Sladké pečivo, 16 kusov	plech na pečenie alebo pekáč na zachytávanie tuku	180	2	25 - 35
Piškótová roláda	plech na pečenie alebo pekáč na zachytávanie tuku	180	2	15 - 25
Celá ryba, 0,2 kg	plech na pečenie alebo pekáč na zachytávanie tuku	180	3	15 - 25
Sušienky, 16 ku- sov	plech na pečenie alebo pekáč na zachytávanie tuku	180	2	20 - 30
Mandľové su- šienky, 24 kusov	plech na pečenie alebo pekáč na zachytávanie tuku	160	2	25 - 35
Muffiny, 12 ku- sov	plech na pečenie alebo pekáč na zachytávanie tuku	180	2	20 - 30

		 (° C)		 (min)
Slané pečivo, 20 kusov	plech na pečenie alebo pekáč na zachytávanie tuku	180	2	20 - 30
Sušienky z krehkého cesta, 20 kusov	plech na pečenie alebo pekáč na zachytávanie tuku	140	2	15 - 25
Malé tortičky, 8 kusov	plech na pečenie alebo pekáč na zachytávanie tuku	180	2	15 - 25

10.3 Vlhký horúci vzduch – odporúčané príslušenstvo

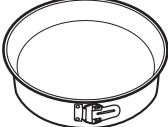
Použite tmavé a matné formy a nádoby. Absorbujú teplo lepšie ako svetlý a lesklý riad.





			
Forma na pizzu	Forma na pečenie	Nádoby na suflé	Forma na korpus
Tmavá, matná priemer 28 cm	Tmavá, matná priemer 26 cm	Keramicá 8 cm priemer, 5 cm výška	Tmavá, matná priemer 28 cm

10.4 Tabuľky pečenia pre skúšobné inštitúty





Informácie pre skúšobné ústavy

Skúšky podľa: EN 60350, IEC 60350.





Pečenie na jednej úrovni – pečenie vo formách

		 °C	 min	
Piškótový koláč bez tuku	Teplovzdušné Pečenie	160	45 - 60	2
Piškótový koláč bez tuku	Tradičné pečenie	160	45 - 60	2





TIPY A RADY

		 °C	 min	
Jablkový koláč, 2 formy Ø20 cm	Teplovzdušné Pečenie	160	55 - 65	2
Jablkový koláč, 2 formy Ø20 cm	Tradičné pečenie	180	55 - 65	1
Linecké koláčiky	Teplovzdušné Pečenie	140	25 - 35	2
Linecké koláčiky	Tradičné pečenie	140	25 - 35	2

Pečenie na jednej úrovni – piškótvý koláč
Použite tretiu úroveň v rúre.

		 °C	 min
Malé koláčiky, 20 ks/plech, predhrejte prázdnu rúru	Teplovzdušné Pečenie	150	20 - 30
Malé koláčiky, 20 ks/plech, predhrejte prázdnu rúru	Tradičné pečenie	170	20 - 30





Viacúrovňové pečenie – piškótvý koláč

		 °C	 min	
Linecké koláčiky	Teplovzdušné Pečenie	140	25 - 45	2 / 4
Malé koláčiky, 20 ks/ plech, predhrejte prázdnu rúru	Teplovzdušné Pečenie	150	25 - 35	1 / 4
Piškótvý koláč bez tuku	Teplovzdušné Pečenie	160	45 - 55	2 / 4
Jablkový koláč, 1 forma na mriežku (Ø 20 cm)	Teplovzdušné Pečenie	160	55 - 65	2 / 4

Gril

Prázdnu rúru predhrievajte 5 minút.

Grilujte s maximálnou nastavenou teplotou.







		 min	
Hrianky	Gril	1 - 2	5
Hovädzí steak, po uplynutí polovice času obráťte	Gril	24 - 30	4

Informácie pre skúšobné ústavy

Testy pre funkciu: Vlhká para.

Testy podľa normy IEC 60350-1.

Nastavte teplotu na 100 °C.

	 Nádoba (Gastro- norm)	 kg		 min	
Brokolica, predhrejte prázdnu rúru	1 x 2/3 dierko- vaná	0.3	3	8 - 9	Plech na peče- nie zasuňte do prvej úrovne v rúre.
Brokolica, predhrejte prázdnu rúru	1 x 2/3 dierko- vaná	Max.	3	10 - 11	Plech na peče- nie zasuňte do prvej úrovne v rúre.
Hrášok, mra- zený	2 x 2/3 dierko- vaná	2 x 1,5	2 a 4	Až kým najchlad- nejší bod nedosiah- ne teplotu 85 °C.	Plech na peče- nie zasuňte do prvej úrovne v rúre.



11. OŠETROVANIE A ČISTENIE



VAROVANIE!

Pozrite si kapitoly ohľadne bezpečnosti.

11.1 Poznámky k čisteniu

 <p>Čistiace pro- striedky</p>	<p>Prednú stranu spotrebiča očistite iba handričkou z mikrovlákiem namočenou v teplej vode s jemným čistiacim prostriedkom.</p>
	<p>Na čistenie kovových povrchov použite čistiaci roztok.</p>
	<p>Škrvny vyčistite s miernym čistiacim prostriedkom.</p>
 <p>Každodenné používanie</p>	<p>Dutinu očistite po každom použití. Hromadenie tuku alebo iných zvyškov môže mať na následok vznik požiaru.</p>
	<p>Jedlo v spotrebiči neskladujte dlhšie ako 20 minút. Dutinu osušte po každom použití iba handričkou z mikrovlákiem.</p>
 <p>Príslušenstvo</p>	<p>Vyčistite všetko príslušenstvo po každom použití a nechajte ho vyschnúť. Použite iba handričku z mikrovlákiem namočenú v teplej vode s jemným čistiacim prostriedkom. Príslušenstvo sa nesmie umývať v umývačke riadu.</p>
	<p>Príslušenstvo s nelepivou povrchovo úpravou nečistite abrazívnymi čistiacimi prostriedkami ani predmetmi s ostrými hranami.</p>

11.2 Vybratie: Zasúvacie lišty

Vyberte zasúvacie lišty, aby ste mohli očistiť rúru.

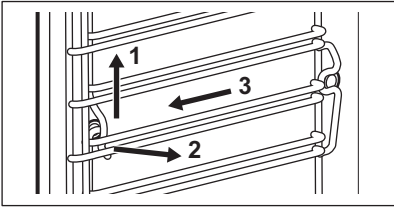
<p>Krok č. 1</p>	<p>Rúru vypnite a počkajte, kým nevychladne.</p>	
<p>Krok č. 2</p>	<p>Zasúvacie lišty opatrne vytiahnite nahor z predného závesu.</p>	
<p>Krok č. 3</p>	<p>Odtiahnite predný koniec zasúvacích lišt od bočnej steny.</p>	
<p>Krok č. 4</p>	<p>Vytiahnite zasúvacie lišty zo zadného závesu.</p>	
<p>Zasúvacie lišty nainštalujte v opačnom poradí.</p>		

11.3 Používanie: Parné čistenie

Skôr ako začnete:		
Rúru vypnite a počkajte, kým nevychladne.	Vyberte všetko príslušenstvo a vyberateľné zasúvacie lišty.	Dutinu rúry a vnútorný sklenený panel dvierok očistíte mäkkou tkaninou namočenou v teplej vode s prídavkom čistiaceho prostriedku.

Krok č. 1	Zásuvku na vodu naplňte po maximálnu úroveň, kým nezaznie zvukový signál alebo sa na displeji nezobrazí hlásenie.
Krok č. 2	Vyberte: Ponuka / Čistenie.

Funkcia	Popis	Trvanie
Parné čistenie	Ľahké čistenie	30 min
Parné čistenie plus	Normálne čistenie Dutinu nastriekajte čistiacim prostriedkom.	75 min

Krok č. 3	Zapnite funkciu. Postupujte podľa pokynov na displeji. Po skončení čistenia zaznie signál.
Krok č. 4	Ak chcete signál vypnúť, stlačte otočný ovládač.
 Počas činnosti tejto funkcie je osvetlenie vypnuté.	

Po skončení čistenia:		
Vypnite rúru.	Keď rúra vychladne, vyčistite dutinu jemnou handričkou.	Dvierka nechajte otvorené a počkajte, kým nevyschne dutina.

11.4 Pripomenka čistenia

Keď sa zobrazí pripomenka, odporúča sa čistenie.
Použitie funkcie: Parné čistenie plus.

Pripomienku môžete zapnúť alebo vypnúť v ponuke: Nastavenie.

11.5 Spôsob používania: Odvápňovanie

Skôr ako začnete:

Rúru vypnite a počkajte, kým nevychladne.	Odstráňte všetko príslušenstvo.	Uistite sa, že je zásuvka na vodu prázdna.
---	---------------------------------	--

Doba trvania prvej časti: približne 100 min

Krok č. 1	Hlboký pekáč zasuňte do prvej úrovne v rúre.
Krok č. 2	Do zásuvky na vodu nalejte 250 ml prípravku na odvápnovanie.
Krok č. 3	Zostávajúcu časť zásuvky na vodu naplňte čerstvou vodou po maximálnu úroveň, kým nezaznie zvukový signál alebo sa na displeji nezobrazí hlásenie.
Krok č. 4	Vyberte možnosť: Ponuka / Čistenie.
Krok č. 5	Funkciu zapnite a postupujte podľa pokynov na displeji. Spustí sa prvá časť odvápnovania.
Krok č. 6	Po skončení prvej časti vyprázdňte hlboký pekáč a položte ho späť na prvú úroveň v rúre.

Doba trvania druhej časti: približne 35 min

Krok č. 7	Zostávajúcu časť zásuvky na vodu naplňte čerstvou vodou po maximálnu úroveň, kým nezaznie zvukový signál alebo sa na displeji nezobrazí hlásenie.
Krok č. 8	Po skončení funkcie vyberte hlboký pekáč.

 Počas činnosti tejto funkcie je osvetlenie vypnuté.

Po skončení odvápnovania:

Vypnite rúru.	Keď rúra vychladne, vyčistite dutinu mäkkou handričkou.	Dvierka rúry nechajte otvorené a počkajte, kým dutina nevyschne.
---------------	---	--

Po skončení odvápnovania:

- ① Ak po odvápnovaní zostanú v rúre ešte zvyšky vodného kameňa, na displeji sa zobrazí výzva na zopakovanie postupu.

11.6 Pripomenka odvápnenia

Na odvápnenie rúry vás vyzvú dve pripomenky. Pripomenka odvápnenia sa nedá deaktivovať.

Typ	Popis
Upozorňovacia pripomenka	Odporučí vám odvápnit' rúru.
Blokovacia pripomenka	Nariadi vám odvápnit' rúru. Ak pri zobrazení blokovacej pripomenky rúru neodvápnite, zablokujú sa parné funkcie.
① Tieto pripomenky sa aktivujú pri každom vypnutí rúry.	

11.7 Spôsob používania: Oplachovanie

Skôr ako začnete:

Rúru vypnite a počkajte, kým nevychladne.

Odstráňte všetko príslušenstvo.

Krok č. 1	Hlboký pekáč zasuňte do prvej úrovne v rúre.
Krok č. 2	Zásuvku na vodu naplňte vodou po maximálnu úroveň, kým nezaznie zvukový signál alebo sa na displeji nezobrazí hlásenie.
Krok č. 3	Vyberte možnosť: Ponuka / Čistenie / Oplachovanie. Trvanie: približne 30 min
Krok č. 4	Funkciu zapnite a postupujte podľa pokynov na displeji.
Krok č. 5	Po skončení funkcie vyberte hlboký pekáč.
① Počas činnosti tejto funkcie je osvetlenie vypnuté.	

11.8 Pripomienka sušenia

Po varení s funkciou ohrevu paru vás displej vyzve na vysušenie rúry. Stlačte tlačidlo ÁNO, aby ste vysušili rúru.

11.9 Spôsob používania: Sušenie

Použite ho po varení s funkciou ohrevu paru alebo parnom čistení na vysušenie dutiny.

Krok č. 1	Skontrolujte, či je rúra studená.
Krok č. 2	Odstráňte všetko príslušenstvo.
Krok č. 3	Vyberte ponuku: Čistenie / Sušenie.
Krok č. 4	Postupujte podľa pokynov na obrazovke.

11.10 Spôsob používania: Prázdna nádržka na vodu

Túto funkciu použite po varení s funkciou ohrevu paru na odstránenie zvyškovej vody zo zásuvky na vodu.

Skôr ako začnete:	
Rúru vypnite a počkajte, kým nevychladne.	Odstráňte všetko príslušenstvo.

Krok č. 1	Hlboký pekáč zasuňte do prvej úrovne v rúre.
Krok č. 2	Vyberte možnosť: Ponuka / Čistenie / Prázdna nádržka na vodu. Trvanie: 6 min
Krok č. 3	Funkciu zapnite a postupujte podľa pokynov na displeji.
Krok č. 4	Po skončení funkcie vyberte hlboký pekáč.

 Počas činnosti tejto funkcie je osvetlenie vypnuté.

11.11 Vybratie a inštalácia: Dvierka

Dvierka a vnútorné sklenené panely môžete vybrať, aby ste ich vyčistili. Počet sklenených panelov dvierok je pre rôzne modely odlišný.

OŠETROVANIE A ČISTENIE



VAROVANIE!

Dvierka sú ťažké.



UPOZORNENIE!

So sklom zaobchádzajte opatrne, predovšetkým okolo okrajov predného panela. Sklo môže prasknúť.

Krok č. 1	Dvierka úplne otvorte.	
Krok č. 2	Nadvihnite a stlačte upínacie páky (A) na oboch pántoch dvierok.	
Krok č. 3	Dvierka rúry privrite, aby zostali v prvej otvorenej polohe (približne v 70° uhle). Dvierka rúry uchopte po oboch stranách a potiahnite ich od rúry smerom nahor. Dvierka položte vonkajšou stranou nadol na mäkkú tkaninu na rovny povrch.	
Krok č. 4	Uchopte rám dvierok (B) po stranách v hornej časti a zatlačte ich smerom dnu, aby sa uvoľnila upevňovacia západka.	
Krok č. 5	Rám dvierok vyberte potiahnutím smerom dopredu.	
Krok č. 6	Sklenené panely dvierok uchopte na ich hornej hrane a po jednom ich vyťahnite smerom nahor z úchytiak.	
Krok č. 7	Sklenený panel vyčistíte vodou s prídavkom saponátu. Sklenený panel dôkladne osušte. Sklenené panely neumývajte v umývačke riadu.	
Krok č. 8	Po čistení zvolte opačný postup.	
Krok č. 9	Najprv namontujte malý panel, potom väčší a dvierka. Uistite sa, že sú sklá vložené v správnej polohe, inak sa môže povrch dierok prehriať.	

11.12 Výmena: Osvetlenie



VAROVANIE!

Hrozí nebezpečenstvo zásahu elektrickým prúdom.

Žiarovka môže byť horúca.

Pred výmenou žiarovky v osvetlení:

Krok č. 1	Krok č. 2	Krok č. 3
Vypnite rúru. Počkajte, kým nebude rúra studená.	Rúru odpojte zo siete.	Na dno dutiny položte handričku.

Horné osvetlenie

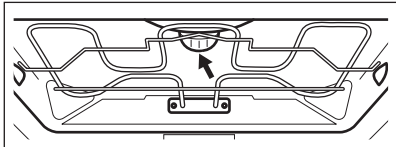
Krok č. 1	Otočte sklenený kryt a vyberte ho.	
Krok č. 2	Vyberte kovový krúžok a vyčistite sklenený kryt.	
Krok č. 3	Vymeňte žiarovku za vhodnú žiarovku odolnú až do teploty 300 °C.	
Krok č. 4	Kovový krúžok nasadte späť na sklenený kryt a nasadte ho.	

Bočná žiarovka

Krok č. 1	Aby ste získali prístup k žiarovke, vyberte ľavú zasúvaciu lištu.
Krok č. 2	Pomocou skrutkovača na skrutky s hlavou Torx 20 odstráňte kryt.
Krok č. 3	Vyberte a vyčistite kovový rám a tesnenie.
Krok č. 4	Vymeňte žiarovku za vhodnú žiarovku s tepelnou odolnosťou do 300 °C.

Krok č. 5	Namontujte kovový rám a tesnenie. Utiahnite skrutky.
Krok č. 6	Namontujte ľavú zasúvaciu lištu.



12. RIEŠENIE PROBLÉMOV





VAROVANIE!



Pozrite si kapitoly ohľadne bezpečnosti.

12.1 Čo robiť, ak...

 Spotrebič sa nezapne ani sa nezohrieva	
 Možná príčina	 Náprava
Spotrebič nie je pripojený ku zdroju elektrického napájania alebo je pripojený nesprávne.	Skontrolujte, či je spotrebič správne pripojený k zdroju elektrického napájania.
Hodiny nie sú nastavené.	Nastavte hodiny; podrobnosti nájdete v kapitole Časové funkcie ; návod na nastavenie: Časové funkcie.
Dvierka nie sú správne zatvorené.	Dvierka úplne zatvorte.
Je vypálená poistka.	Skontrolujte, či je príčinou poruchy poistka. Ak sa problém objaví znovu, kontaktujte kvalifikovaného elektrikára.
Spotrebič Detská poistka je zapnutý.	Pozrite si kapitolu „Ponuka“, podkapitoly: Voliiteľné funkcie.



 Komponenty	
 Popis	 Náprava
Žiarovka je vypálená.	Žiarovku vymeňte, bližšie informácie nájdete v časti Výmena v kapitole „Starostlivosť a čistenie“: Osvetlenie.

Zlyhanie napájania vždy zastaví čistenie. Zopakujte čistenie, ak je prerušené zlyhaním napájania.



 Problémy s WiFi signálom	
 Možná príčina	 Náprava
Problém so signálom bezdrôtovej siete.	Skontrolujte, či je vaše mobilné zariadenie pripojené k bezdrôtovej sieti. Skontrolujte svoju bezdrôtovú sieť a router. Reštartujte router.
Nainštalovaný nový router alebo zmenená konfigurácia routera.	Pokyny k opätovnej konfigurácii spotrebiča a mobilného zariadenia nájdete v časti Bezdrotové pripojenie v kapitole „Pred prvým použitím“.
Sila signálu bezdrôtovej siete je slabá.	Smerovač premiestnite čo najbližšie k spotrebiču.
Bezdrotový signál je rušený inou mikrovlnnou rúrou umiestnenou blízko spotrebiča.	Vypnite mikrovlnnú rúru. Nepoužívajte súčasne mikrovlnnú rúru a diaľkové ovládanie rúry. Mikrovlny rušia WiFi signál.

12.2 Ako postupovať: Poruchové kódy

Keď sa vyskytne softvérová chyba, na displeji sa zobrazí chybové hlásenie. V tejto časti nájdete zoznam problémov, ktoré môžete vyriešiť sami.

 Kód a popis	 Náprava
F111 – Teplotná sonda nie je správne zasunutý v zásuvke.	Úplne zasunite Teplotná sonda do zásuvky.
F601 – vyskytol sa problém s WiFi signálom.	Skontrolujte sieťové pripojenie. Pozrite si kapitolu „Pred prvým použitím“, Bezdrôtové pripojenie.
F604 – prvé pripojenie k sieti WiFi zlyhalo.	Spotrebič vypnite a zapnite a skúste to znova. Pozrite si kapitolu „Pred prvým použitím“, Bezdrôtové pripojenie.
F908 – systém spotrebiča sa nedokáže pripojiť k ovládacímu panelu.	Vypnite a zapnite spotrebič.

Keď je na displeji naďalej zobrazené jedno z týchto chybových hlásení, znamená to, že mohol byť deaktivovaný chybný podsystém. V takomto prípade kontaktujte predajcu alebo autorizované servisné stredisko. Ak sa vyskytne jedna z týchto chýb, zvyšné funkcie spotrebiča budú pracovať ako zvyčajne.

 Kód a popis	 Náprava
F602, F603 – WiFi nie je k dispozícii.	Vypnite a zapnite spotrebič.

12.3 Servisné údaje

Ak problém nedokázate odstrániť sami, kontaktujte vášho predajcu alebo autorizované servisné stredisko.

Údaje potrebné pre autorizované servisné stredisko nájdete na typovom štítku. Typový štítok sa nachádza na prednom ráme dutiny spotrebiča. Neodstraňujte typový štítok z dutiny spotrebiča.

Odporúčame vám, aby ste vyplnili nasledujúce údaje:	
Model (MOD.)
Číslo produktu (PNC)
Sériové číslo (S.N.)

13. ENERGETICKÁ ÚČINNOSŤ

13.1 Informácie o výrobku a hárok s informáciami o výrobku podľa predpisov EÚ o ekodizajne a energetickom označovaní

Názov dodávateľa	AEG	
Identifikácia modelu	BSE988330M 944188558 BSK988330M 944188557	
Index energetickej účinnosti	61.9	
Trieda energetickej účinnosti	A++	
Spotreba energie pri štandardnom naplnení, tradičný režim	1.09kWh/cyklus	
Spotreba energie pri štandardnom naplnení, režim ventilátorovej nútenej konvekcie	0.52kWh/cyklus	
Počet vykurovacích častí	1	
Zdroj tepla	Elektrina	
Hlasitosť	70l	
Typ rúry	Zabudovaná rúra	
Hmotnosť	BSE988330M	37.0kg
	BSK988330M	37.0kg

IEC/EN 60350-1 – Elektrické varné spotrebiče pre domácnosť – Časť 1: Sporáky, rúry, parné rúry a grily – metódy merania výkonu.

13.2 Úspora energie



Spotrebič má funkcie, ktoré vám pomôžu usporiť energiu pri každodennom varení a pečení.

Uistite sa, že sú dvierka spotrebiča počas prevádzky zatvorené. Počas prípravy pokrmu neotvárajte dvierka spotrebiča príliš často. Tesnenie dvierok udržiavajte čisté a uistite sa, že je upevnené na svojom mieste.

V záujme vyššej úspory energie použite kovový riad.

Ak je to možné, spotrebič pred samotnou prípravou pokrmu nepredhrievajte.

Keď pripravujete niekoľko pokrmov naraz, zachovajte čo najkratšie prestávky medzi pečením.

Pečenie s ventilátorom

Ak je to možné, použite funkcie pečenia s ventilátorom, aby ste dosiahli úsporu energie.

Zvyškové teplo

Ak je zapnutý program s funkciou Doba trvania a čas varenia je dlhší ako 30 minút, ohrevné články sa pri niektorých funkciách spotrebiča automaticky vypnú skôr.

Ventilátor a osvetlenie budú naďalej v činnosti. Keď spotrebič vypnete, na displeji sa zobrazí zvyškové teplo. Teplo môžete použiť na udržanie teploty jedla.

Ak príprava pokrmu trvá dlhšie ako 30 minút, znížte teplotu spotrebiča na minimálne 3 – 10 minút pred koncom prípravy. Pomocou zvyškového tepla v spotrebiči bude príprava pokrmu pokračovať.

Zvyškové teplo použite na ohrev ostatných pokrmov.

Uchovanie teploty jedla

Ak chcete jedlo uchovať teplé pomocou zvyškového tepla, zvolte najnižšie možné nastavenie teploty. Na displeji sa zobrazí ukazovateľ zvyškového tepla alebo teplota.

Pečenie s vypnutým osvetlením

Počas pečenia vypnite osvetlenie. Zapnite ho iba v prípade potreby.

Vlhký horúci vzduch

Funkcia určená na úsporu energie počas pečenia.

Keď používate túto funkciu, osvetlenie sa po 30 sekundách automaticky vypne. Osvetlenie môžete opäť zapnúť, ale tento úkon zníži očakávanú úsporu energie.

14. ŠTRUKTÚRA PONUKY

14.1 Ponuka

Položka ponuky		Aplikácia
Oblíbené		Zoznam oblíbených nastavení.
Sprievodca pečením		Zoznam automatických programov.
Čistenie		Zoznam programov čistenia.
Voliteľné funkcie		Na nastavenie konfigurácie spotrebiča.
Nastavenia	Pripojenia	Nastavenie konfigurácie siete.
	Nastavenie	Na nastavenie konfigurácie spotrebiča.
	Servis	Zobrazenie verzie softvéru a konfigurácie.

14.2 Podponuka pre: Čistenie

Podponuka	Aplikácia
Parné čistenie	Ľahké čistenie.
Parné čistenie plus	Dôkladné čistenie.
Odvápňovanie	Čistenie systému výrobníka pary od zvyškového vodného kameňa.
Prázdna nádržka na vodu	Postup na odstránenie zostatkovej vody zo zásuvky na vodu po použití parných funkcií.
Oplachovanie	Čistenie systému výrobníka pary. Po častom varení s parou systém prepláchnite.
Sušenie	Postup na vysušenie dutiny od skondenzovanej vody po použití parných funkcií.
Pripomenka čistenia	Pripomenie vám, kedy je potrebné vyčistiť rúru.

14.3 Podponuka pre: Voliteľné funkcie

Podponuka	Aplikácia
Osvetlenie rúry	Zapína a vypína lampu.
Viditeľná ikona osvetlenia	Na displeji sa zobrazí ikona osvetlenia.
Detská poistka	Zabraňuje náhodnému zapnutiu spotrebiča. Keď je zapnutá voliteľná funkcia Detská poistka na displeji sa po zapnutí spotrebiča zobrazí text. Na umožnenie používania spotrebiča vyberte písmená kódu v abecednom poradí.
Rýchle zohrievanie	Skracuje dobu ohrevu. Je k dispozícii iba pre niektoré funkcie spotrebiča.
Prihrievanie	Po skončení pečenia uchová pripravené jedlo teplé po dobu 30 minút. Keď je táto funkcia zapnutá, na displeji sa zobrazí hlásenie „Uchovať teplé aktívne“. Funkcia je dostupná iba pre niektoré funkcie ohrevu a ak je nastavená funkcia Trvanie.

14.4 Podponuka pre: Pripojenia

Podponuka	Popis
WiFi	Zapnutie a vypnutie: WiFi.
Diaľkové ovládanie	Zapnutie a vypnutie diaľkového ovládania. Voliteľná funkcia je viditeľná iba keď zapnete: WiFi.
Sieť	Kontrola stavu siete a intenzity signálu: WiFi.
Automatické diaľkové ovládanie	Automatické spustenie prevádzky na diaľku po stlačení ŠTART. Voliteľná funkcia je viditeľná iba keď zapnete: WiFi.
Zabudnúť sieť	Deaktivovanie automatického pripojenia spotrebiča k aktuálnej sieti.

14.5 Podponuka pre: Nastavenie

Podponuka	Popis
Jazyk	Nastaví jazyk spotrebiča.
Presný čas	Nastavenie aktuálneho času a dátumu.
Časové údaje	Zapnutie a vypnutie hodín.
Formát digitálnych hodín	Zmena formátu zobrazenia času.
Pripomienka čistenia	Zapnutie a vypnutie pripomienky.
Tóny tlačidiel	Zapnutie a vypnutie tónu dotykových polí. Nie je možné stlmiť hlasitosť tónov pre: ①, STOP .
Alarm/Výstražný tón	Zapnutie a vypnutie tónov alarmu.
Hlasitosť zvuku	Nastavenie hlasitosti tónov tlačidiel a signálov.
Jas displeja	Nastavenie jas displeja.
Tvrdosť vody	Nastavenie tvrdosti vody.

JE TO JEDNODUCHÉ!





Podponuka	Popis
Jednotka teploty	Nastaví jednotku teploty na °C/°F.



14.6 Podponuka pre: Servis

Podponuka	Popis
Režim Demo	Aktivačný/deaktivačný kód: 2468
Licencia	Informácie o licenciách.
Verzia softvéru	Informácie o verzii softvéru.
Zrušiť všetky nastavenia	Obnovte nastavenia z výroby.
Zrušiť všetky okná	Obnovte všetky vyskakovacie okná na pôvodné nastavenia.

15. JE TO JEDNODUCHÉ!

Pred prvým použitím musíte nastaviť:				
Jazyk	Jas displeja	Hlasitosť zvuku	Tvrdosť vody	Presný čas

Oboznámte sa so základnými ikonami na ovládacom paneli a displeji:				
 ZAP. / VYP.	 Informácia	 Funkcie časovača	 Teplotná sonda	START / STOP

Spustenie spotrebiča				
Rýchly štart	Zapnite spotrebič a začnite prípravu pokrmu s predvolenou teplotou a nastaveným časom funkcie.	Krok č. 1	Krok č. 2	Krok č. 3
		Stlačte a podržte tlačidlo:  .	 ... – stlačte funkciu spotrebiča a potom stlačte ovládač.	Stlačte tlačidlo: START .

Spustenie spotrebiča

Rýchle vypnutie	Spotrebič vypnete kedykoľvek, na ktorejkoľvek obrazovke alebo hlásení sa nachádzate.	① – stlačte a podržte, kým sa spotrebič nevypne.
------------------------	--	--

Spustiť varenie

Krok č. 1	Krok č. 2	Krok č. 3	Krok č. 4
① – stlačením zapnete spotrebič.	 ... – zvolíte funkciu ohrevu a stlačíte ovládač.	°C – otočíte ovládač, aby ste nastavili teplotu a stlačíte ho.	START – stlačením tlačidla spustíte varenie.

Parné varenie – Steamify

Nastavte teplotu. Druh funkcie parného ohrevu závisí od nastavenej teploty.



Para na parnú prípravu	Para na dusenie	Para na chrumkavú kôrku	Para na pečenie
50 – 100 °C	105 – 130 °C	135 – 150 °C	155 – 230 °C

Zistíte, ako piecť rýchlo

Použite automatické programy na rýchlu prípravu pokrmu s predvolenými nastaveniami:



Krok č. 1	Krok č. 2	Krok č. 3	Krok č. 4	Krok č. 5
Stlačte tlačidlo: ①.	Vyberte možnosť: Ponuka. Stlačte ovládač.	Vyberte možnosť: Sprievodca pečením. Stlačte ovládač.	Vyberte kategóriu pokrmu.	Vyberte pokrm a stlačte ovládač.

JE TO JEDNODUCHÉ!

Použite rýchle funkcie na nastavenie času varenia alebo zmenu funkcie varenia.		
Nastavenia rýchleho časovača Využite najpoužívanejšie nastavenia časovača výberom zo skratiek.	Krok č. 1	Krok č. 2
	Vyberte možnosť: Časovač . Stlačte ovládač.	Vyberte požadovanú hodnotu časovača a stlačte ovládač.
10 % sprievodca dokončením Použite 10 % sprievodcu dokončením na predĺženie doby varenia alebo zmenu funkcie varenia, keď zostáva 10 % času varenia.	+1 min +5 min +10 min – na predĺženie nastaveného času varenia stlačte ikonu požadovaného času.	
	Zmeňte funkciu: Zvoľte požadovanú funkciu    ... – zvoľte požadovanú funkciu. Stlačte ovládač.	

Spotrebič vyčistíte parným čistením		
Krok č. 1 Vyberte možnosť: Ponuka. Stlačte ovládač.	Krok č. 2 Vyberte možnosť: Čistenie. Stlačte ovládač.	Krok č. 3 Vyberte režim:
Parné čistenie	Pre ľahké čistenie.	
Parné čistenie plus	Pre dôkladné čistenie.	
Odvápňovanie	Na čistenie systému výrobníka pary od zvyškového vodného kameňa.	
Oplachovanie	Na prepláchnutie a čistenie systému výrobníka pary po častom používaní parných funkcií.	

16. OCHRANA ŽIVOTNÉHO PROSTREDIA

Materiály označené symbolom  odovzdajte na recykláciu. Obal hodte do príslušných kontajnerov na recykláciu. Chráňte životné prostredie a zdravie ľudí a recyklujte odpad z elektrických a elektronických spotrebičov. Nelikvidujte spotrebiče označené symbolom  spolu s odpadom z domácnosti. Výrobok odovzdajte v miestnom recyklačnom zariadení alebo sa obráťte na obecný alebo mestský úrad.

www.aeg.com/shop



867370458-C-102023



AEG