



LWR85165OC

SK Návod na používanie | **Práčka so sušičkou**



Vitajte vo svete AEG! Ďakujeme Vám, že ste si vybrali náš spotrebič.



Rady týkajúce sa používania, brožúry, návody na riešenie problémov a informácie o servise a opravách:
www.aeg.com/support

Vyhradzujeme si právo na zmeny bez predchádzajúceho upozornenia.

OBSAH

1. BEZPEČNOSTNÉ INFORMÁCIE.....	2
2. BEZPEČNOSTNÉ POKYNY.....	6
3. POPIS VÝROBKU.....	7
4. TECHNICKÉ ÚDAJE.....	9
5. INŠTALÁCIA.....	9
6. OVLÁDACÍ PANEL.....	15
7. VOLIČE A TLAČIDLÁ.....	18
8. NASTAVENIA.....	22
9. PRED PRVÝM POUŽITÍM.....	23
10. PROGRAMY.....	23
11.  NASTAVENIE WIFI PRIPOJENIA.....	31
12. KAŽDODENNÉ POUŽÍVANIE.....	34
13. KAŽDODENNÉ POUŽÍVANIE – PRANIE A SUŠENIE.....	39
14. KAŽDODENNÉ POUŽÍVANIE – IBA SUŠENIE.....	40
15. VLÁKNA V TKANINE.....	41
16. TIPY A RADY.....	42
17. OŠETROVANIE A ČISTENIE.....	44
18. RIEŠENIE PROBLÉMOV.....	51
19. HODNOTY SPOTREBY.....	55
20. RÝCHLY SPRIEVODCA.....	58
21. OCHRANA ŽIVOTNÉHO PROSTREDIA.....	59

1. BEZPEČNOSTNÉ INFORMÁCIE



Pred začiatkom inštalácie a používaním tohto spotrebiča si pozorne prečítajte priložený návod na používanie. Výrobca nezodpovedá za zranenia ani za škody spôsobené nesprávnou inštaláciou alebo používaním. Tieto pokyny uchovávajte na bezpečnom a prístupnom mieste, aby ste do nich mohli v budúcnosti nahliadnuť.

1.1 Bezpečnosť detí a zraniteľných osôb

VAROVANIE!

Hrozí nebezpečenstvo udusenía, poranenia alebo trvalého postihnutia.

- Tento spotrebič smú používať deti staršie ako 8 rokov a osoby so zníženou fyzickou, zmyslovou alebo psychickou spôsobilosťou alebo nedostatkom skúseností a znalostí, iba ak sú pod dozorom zodpovednej osoby alebo ak boli zodpovednou osobou poučené o bezpečnom používaní spotrebiča a rozumejú prípadným rizikám.
- Deti od 3 do 8 rokov a osoby s vysokou mierou postihnutia nesmú mať prístup k spotrebiču, pokiaľ nie sú pod nepretržitým dohľadom zodpovednej osoby.
- Deti do 3 rokov nesmú mať prístup k spotrebiču, pokiaľ nie sú pod nepretržitým dohľadom zodpovednej osoby.
- Deti by mali byť pod dozorom, aby sa zabezpečilo, že sa so spotrebičom nebudú hrať.
- Obaly vždy uschovajte mimo dosah detí a náležite ich zlikvidujte.
- Umývacie/pracie/čistiace prostriedky uschovávajúte mimo dosahu detí.
- Keď sú dvierka spotrebiča otvorené, nedovoľte deťom ani domácim zvieratám, aby sa k nemu priblížili.
- Ak má spotrebič detskú poistku, mala by byť zapnutá.
- Deti nesmú spotrebič bez dozoru čistiť ani vykonávať žiadnu údržbu na spotrebiči.

1.2 Všeobecná bezpečnosť

- Tento spotrebič je určený iba na pranie a sušenie bielizne v domácnosti, ktorá sa dá prať v práčke a sušiť v sušičke.
- Funkciu sušičky nepoužívajte, ak bola bielizeň znečistená priemyselnými chemikáliami.
- Tento spotrebič je určený na jedno použitie v domácnosti v interiéri.

- Tento spotrebič sa môže používať v kanceláriách, hotelových hosťovských izbách, izbách s posteľou a raňajkami, v penziónoch na farme a iných podobných ubytovacích zariadeniach, ak takéto používanie nepresiahne (priemerné) úrovne používania v domácnosti.
- Nemeňte technické parametre tohto spotrebiča.
- Spotrebič sa má inštalovať ako voľne stojaci produkt alebo pod pracovnú plochu linky, ak to umožňujú požadované medzery.
- Spotrebič neinštalujte za uzamykateľné dvere, posuvné dvere ani dvere so závesom na opačnej strane, kde dvierka spotrebiča nemožno úplne otvoriť.
- Sieťovú zástrčku zapojte do sieťovej zásuvky až na konci procesu inštalácie. Skontrolujte, či je sieťová zástrčka prístupná aj po inštalácii.
- Vetrací otvor v dolnej časti spotrebiča nesmie byť zakrytý kobercom, podložkou ani inou pokrývkou podlahy.
- **UPOZORNENIE:** Spotrebič sa nesmie zapájať cez externé spínacie zariadenie, ako napr. časovač, ani nesmie byť zapojený do obvodu, ktorý sa pravidelne vypína a zapína.
- V miestnosti inštalácie spotrebiča zabezpečte dobré vetranie, aby sa do miestnosti nevracali nežiaduce plyny zo spotrebičov spaľujúcich plyn alebo iné palivá, ani spaliny zo zariadení s otvoreným plameňom.
- Vyfukovaný vzduch sa nesmie odvádzať do potrubia, ktoré je určené na odvádzanie dymu zo spotrebičov spaľujúcich plyn alebo iné palivá.
- Prevádzkový tlak vody v mieste vstupu vody z prípojky musí byť v rozmedzí od 0,5 bar (0,05 MPa) do 10 bar (1,0 MPa).
- Maximálna náplň spotrebiča je 10.0 kg. Neprekračujte maximálnu dávku náplne každého programu (pozrite si kapitolu „Programy“).
- Spotrebič treba zapojiť do vodovodnej siete pomocou novej dodanej súpravy hadíc alebo iných nových súprav hadíc dodaných autorizovaným servisným strediskom.
- Staré súpravy hadíc sa nesmú znovu použiť.

- Ak je poškodený elektrický napájací kábel, musíte ho dať vymeniť u výrobcu, v autorizovanom servisnom stredisku alebo u kvalifikovanej osoby, aby sa predišlo nebezpečenstvu.
- Odstráňte vlákna alebo obalové nečistoty, ktoré sa nahromadili okolo spotrebiča.
- Predmety znečistené látkami, ako sú rastlinný olej alebo minerálny olej, acetón, alkohol, benzín, petrolej, čističe škvŕn, terpentín, vosky a odstraňovače vosku, sa pred sušením v práčke so sušičkou musia vyprať samostatne so zvýšenou dávkou pracieho prostriedku.
- Spotrebič nepoužívajte, ak boli kusy bielizne znečistené priemyselnými chemikáliami.
- V sušičke nesušte veci, ktoré nie sú oprané.
- Položky ako penová guma (latexová pena), sprchové čiapky, nepremokavé textilie, gumené výrobky a odevy alebo vankúše vybavené penovými gumenými vankúšikmi by sa nemali vysušiť v práčke so sušičkou.
- Avivážne prípravky alebo podobné výrobky sa musia používať iba v súlade s pokynmi od výrobcu produktu.
- Z bielizne vyberte všetky predmety, ktoré by mohli byť zdrojom vznietenia ako napr. zapalovače alebo zápalky.
- **UPOZORNENIE:** Nikdy nezastavujte práčku so sušičkou pred skončením cyklu sušenia, iba ak sa všetka bielizeň okamžite vyberie a rozprestrie, aby sa teplo rozptýlilo.
- Záverečná časť cyklu práčky so sušičkou prebieha bez ohrevu (ochladzovací cyklus), aby sa zabezpečilo vychladenie bielizne na teplotu, ktorá ju nepoškodí.
- Na čistenie spotrebiča nepoužívajte prúd vody pod vysokým tlakom a/alebo paru.
- Vyčistite spotrebič vlhkou handričkou. Používajte iba neutrálne čistiace prostriedky. Nepoužívajte abrazívne výrobky, čistiace špongie s abrazívnou vrstvou, rozpúšťadlá ani kovové predmety.
- Pred vykonávaním údržby spotrebič vypnite a vytiahnite jeho zástrčku zo sieťovej zásuvky.

2. BEZPEČNOSTNÉ POKYNY

2.1 Inštalácia



Inštalácia musí byť v súlade s príslušnými nariadeniami v danej krajine.

- Dodržiavajte pokyny na inštaláciu dodané so spotrebičom.
- Spotrebič neinštalujte ani nepoužívajte na miestach, kde môže byť teplota nižšia ako 0 °C alebo kde je spotrebič vystavený poveternostným vplyvom.
- Pri presúvaní udržiavajte spotrebič vždy vo zvislej polohe.
- Zabezpečte prúdenie vzduchu medzi spotrebičom a podlahou.
- Odstráňte všetky obaly a prepravné prvky.
- Podlaha, kde má byť spotrebič umiestnený, musí byť rovná, stabilná, čistá a odolná voči vyššej teplote.
- Prepravné skrutky uschovajte na bezpečnom mieste. V prípade budúceho presunu spotrebiča ich budete musieť opäť naskrutkovať, aby ste zablokovaním bubna zabránili vnútornému poškodeniu.
- Vždy dávajte pozor, ak presúvate spotrebič, pretože je ťažký. Vždy používajte ochranné rukavice a uzavretú obuv.
- Poškodený spotrebič neinštalujte ani nepoužívajte.
- Spotrebič neinštalujte tam, kde dverka spotrebiča nemožno úplne otvoriť.
- Pomocou nožičiek nastavte potrebný priestor medzi spotrebičom a podlahou.
- Po umiestnení spotrebiča do konečnej trvalej polohy skontrolujte pomocou vodováhy, či je vo vodorovnej polohe. Ak nie je vo vodorovnej polohe, zvýšte alebo znížte nožičky podľa potreby.

2.2 Zapojenie do elektrickej siete



VAROVANIE!

Hrozí nebezpečenstvo požiaru a zásahu elektrickým prúdom.

- **UPOZORNENIE:** Tento spotrebič je určený na inštaláciu/pripojenie k uzemňovaciemu pripojeniu v budove.
- Vždy používajte správne nainštalovanú zásuvku odolnú proti nárazom.
- Nepoužívajte viaczásuvkové adaptéry ani predlžovacie káble.
- Spotrebič neodpájajte ťahaním za napájací kábel. Vždy ťahajte za sieťovú zástrčku.
- Nedotýkajte sa elektrického napájacieho kábla ani jeho zástrčky mokrymi rukami.

2.3 Prívod vody

- Prívodná voda nesmie prekročiť 25 °C.
- Vodné hadice nesmiete poškodiť.
- Pred pripojením k novým potrubiam alebo potrubiam, ktoré sa dlho nepoužívali alebo boli opravené alebo vybavené novými zariadeniami (vodomery atď.), nechajte vodu stiecť, kým nebude čistá a číra.
- Uistite sa, že prvého použitia spotrebiča alebo po ňom viditeľne neuniká voda.
- Ak je prívodná hadica príliš krátka, nepoužívajte predlžovaciu hadicu. Obráťte sa na autorizované servisné stredisko a požiadať o výmenu prívodnej hadice.
- Pri rozbalovaní spotrebiča môže dôjsť k vytečeniu vody z odtokovej hadice. Je to spôsobené použitím vody pri testovaní spotrebičov v továrni.
- Odtokovú hadicu môžete predĺžiť do dĺžky najviac 400 cm. Ak potrebujete inú odtokovú hadicu, prípadne ju chcete predĺžiť, obráťte na autorizované servisné stredisko.
- Po inštalácii sa uistite, že máte prístup k vodovodnému kohútiku.

2.4 Používanie



VAROVANIE!

Hrozí nebezpečenstvo poranenia, zásahu elektrickým prúdom, požiaru, popálenín alebo poškodenia spotrebiča.

- Horľavé látky ani predmety, ktoré sú nasiaknuté horľavými látkami, nekladte do spotrebiča, do jeho blízkosti ani naň.

- Nedotýkajte sa sklenených dvierok, pokiaľ je zapnutý program. Sklo sa môže stať horúce.
- Nesušte poškodené odevy (roztrhnuté, rozstrapkané), ktoré obsahujú vypchávkvy alebo výplň.
- Ak periete bielizeň s odstraňovačom škvrn, pred cyklom sušenia pusťte dodatočný oplachovací cyklus.
- Uistite sa, že ste z bielizne odstránili všetky kovové predmety.
- V tomto spotrebiči sušte iba bielizeň vhodnú na sušenie v ňom. Dodržiavajte pokyny pre pranie uvedené na štítku bielizne.
- Na otvorené dvierka spotrebiča si nesadajte ani na ne nestúpajte.
- V spotrebiči nesušte mokrú bielizeň z ktorej kvapká.
- Nedovoľte, aby sa plastových častí spotrebiča dotýkali horúce predmety.
- Pred spustením programu sušenia vyberte guľu na pranie (ak sa používa).
- Guľu na pranie nepoužívajte, ak nastavíte nepretržitý program.

2.5 Servis

- Ak treba dať spotrebič opraviť, obráťte sa na autorizované servisné stredisko. Používajte iba originálne náhradné diely.
- Nezabudnite, že vlastnoručná alebo neprofesionálna oprava môže mať bezpečnostné následky a mohla by spôsobiť zánik záruky.
- Nasledovné náhradné diely sú dostupné do doby najmenej 10 rokov od ukončenia predaja modelu: motor a kefy motora, prevodovka medzi motorom a bubnom, čerpadlá, tlmiče a pružiny, prací bubon, bubnová trojnožka a súvisiace guľičkové ložiská, ohrievače a ohrevné prvky

- vrátane tepelných čerpadiel, potrubí a súvisiacej výbavy vrátane hadíc, ventilov, filtrov a systémov aquastop, dosky plošných spojov, elektronické displeje, tlakové spínače, termostaty a senzory, softvér a firmvér vrátane resetovacieho softvéru, dvere, závesy dverí a tesnenia, iné tesnenia, súprava zamykania dverí, plastové periferie ako dávkovače pracieho prostriedku. Vo vašej krajine môže byť obdobie dlhšie. Ďalšie informácie nájdete na našej webovej lokalite.
- Upozorňujeme, že niektoré z týchto dielov môžu byť dostupné iba pre profesionálnych opravárov, a že nie všetky náhradné diely sú vhodné pre všetky modely.
- Informácie o žiarovke/žiarovkách vnútri tohto výrobku a náhradných dieloch osvetlenia, ktoré sa predávajú samostatne: Tieto žiarovky sú navrhnuté tak, aby odolali extrémnym podmienkam v domácich spotrebičoch, ako napr. teplota, vibrácie, vlhkosť, alebo slúžia ako ukazovatele prevádzkového stavu spotrebiča. Nie sú určené na používanie iným spôsobom a nie sú vhodné na osvetlenie priestorov v domácnosti.

2.6 Likvidácia

- Spotrebič odpojte od elektrickej siete a prívodu vody.
- Sieťový elektrický kábel odrežte blízko pri spotrebiči a zlikvidujte ho.
- Odstráňte západku dvierok, aby ste zabránili uviaznutiu detí a domácich zvierat v bubne.
- Spotrebič zlikvidujte v súlade s miestnymi požiadavkami na likvidáciu odpadu z elektrických a elektronických zariadení (OEEZ).

3. POPIS VÝROBKU

3.1 Špeciálne funkcie

Vaša nová kombinovaná práčka so sušičkou spĺňa všetky moderné požiadavky na efektívne ošetrovanie bielizne pri nízkej spotrebe vody, energie a pracích prostriedkov a pri správnej starostlivosti o tkaniny.

- Možnosť **Pripojenia na WiFi** a **Spustenia na diaľku** vám umožnia spustiť cyklus, komunikovať s vašou práčkou a kontrolovať stav pracieho cyklu na diaľku.
- **UniversalDose Zásuvka** s priehradkou pre každý typ pracieho prostriedku, vrátane priehradky pre kapsule PODS®,

vybavená systémom, ktorý dokáže optimálne rozdištrubovať a zmiešať prací prostriedok a rozpustiť zvyšky pracieho prostriedku po každom cykle.

- **OkoMixTechnológia** bola navrhnutá tak, aby zabezpečovala ochranu textilných vlákien, a obsahuje fázy predbežného zmiešania, pri ktorých sa prací prostriedok a neskôr aj aviváž najprv rozpustia vo vode, až potom sa dostanú do bielizne. Aktivovaný prací prostriedok alebo aviváž prenikne do každého jedného vlákna a ošetrí ho.
- Technológia **ProSense** rozpozná množstvo bielizne a do 30 sekúnd nastaví trvanie programu. Prací program sa prispôbi podľa množstva a typu bielizne a spotrebuje iba toľko času, energie a vody, koľko je potrebné.
- Režim Para predstavuje rýchly a jednoduchý spôsob osvieženia

oblečenia. Fáza jemnej pary odstraňuje pach zo suchého oblečenia a redukuje jeho pokrčenie, takže tkaniny je potrebné žehliť len minimálne.

- Para uvoľňuje vlákna a znižuje krčivosť tkanín. Žehlenie bude jednoduchšie!
- Voliteľná funkcia **Škvrnny** vopred ošetrí odolné škvrny, čím optimalizuje účinnosť odstraňovača škvŕn.
- Systém **AEG Steam Fragrance** – vďaka režimu pary ponúka perfektné riešenie na osvieženie dokonca aj tých najjemnejších odevov bez prania. Jemnú arómu vyvinutú spoločnosťou **AEG** môžete použiť na to, aby ste popri odstránení pachov a vyhladení záhybov dodali oblečeniu príjemný pocit práve vypranej bielizne.

3.2 Prehľad o spotrebiči

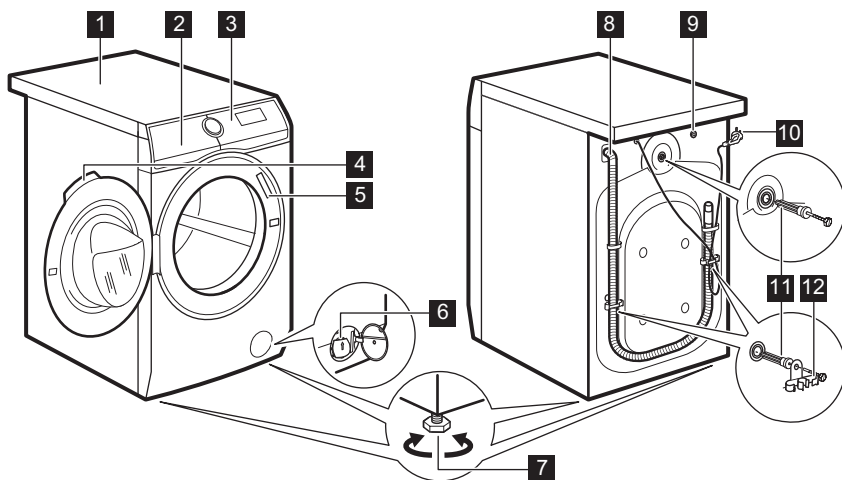

- 1 Pracovná plocha
- 2 Dávkovač pracieho prostriedku
- 3 Ovládací panel
- 4 Rukoväť dvierok
- 5 Typový štítok
- 6 Filter vypúšťacieho čerpadla
- 7 Nôžky na vyrovnanie spotrebiča

- 8 Odtoková hadica
- 9 Prípojka prítokovej hadice
- 10 Napájací kábel
- 11 Prepravné skrutky
- 12 Podpora hadice

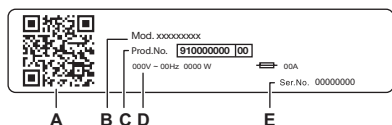

Na typovom štítku sa uvádza:

- A. QR kód,
- B. Názov modelu
- C. Číslo výrobku
- D. Elektrické parametre
- E. Sériové číslo

Naskenujte **QR kód** pomocou kamery a stiahnite si našu aplikáciu z obchodu s aplikáciami vo svojom inteligentnom zariadení, a postupujte podľa požadovaných krokov. Zaregistrujte svoj výrobok a získajte z neho maximum.

- Získajte prístup k údajom o spotrebiči, dokumentácii a článkom o používaní najlepších funkcií (návod na používanie je k dispozícii aj na stránke aeg.com/manuals)
- Získajte informácie o používaní, riešení problémov, servise a opravách (dostupné aj na stránke aeg.com/support)
- Kúpte si príslušenstvo, spotrebný materiál a originálne náhradné diely (dostupné aj na stránke aeg.com/shop)

4. TECHNICKÉ ÚDAJE

Rozmer	Šírka/výška/celková hĺbka	59.7 cm /84.7 cm /66.0 cm
Elektrické zapojenie	Napätie Celkový výkon Poistka Frekvencia	230 V 2 100 W 10 A 50 Hz
Úroveň ochrany pred vstupom pevných častíc a vlhkosti zabezpečená ochranným krytom, okrem nízkonapäťových zariadení bez ochrany pred vlhkosťou		IPX4
Prívod vody ¹⁾		Studená voda
Tlak prívodu vody	Minimálny Maximálny	0,5 bar (0,05 MPa) 10 bar (1,0 MPa)
Maximálna náplň na pranie	Bavlna	10.0 kg
Maximálna náplň na sušenie	Bavlna Syntetika	6.0 kg 4.0 kg

¹⁾ Prívodnú hadicu pripojte k vodovodnému kohútiku so 3/4" závitom.

5. INŠTALÁCIA

VAROVANIE!

Pozrite si kapitoly ohľadne bezpečnosti.

5.1 Vybalenie

VAROVANIE!

Pred inštaláciou spotrebiča odstráňte všetky obaly a prepravné skrutky.

VAROVANIE!

Používajte rukavice.

1. Odstráňte vonkajší obal. Ak je treba, použite rezák.



2. Odstráňte kartónový vrchný kryt a ostatné obalové materiály.

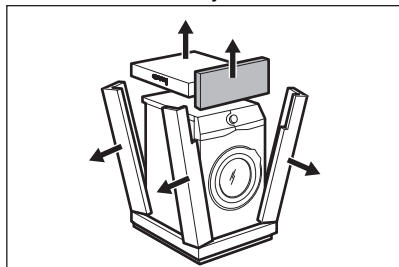

3. Odstráňte vnútornú fóliu.

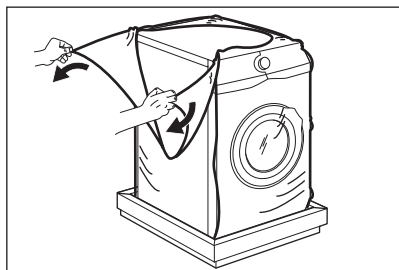

4. Otvorte dverka, odstráňte tesnenie dverok a všetky položky z bubna.

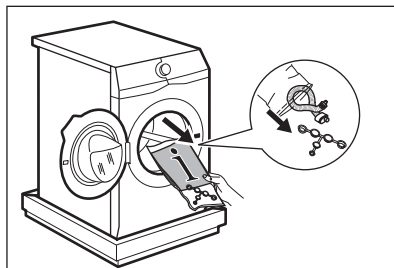

5. Opatrne položte spotrebič na jeho zadnú stranu.
6. Predný obalový prvok položte na podlahu ako podložku pod spotrebič.



Dbajte na to, aby ste nepoškodili hadice.

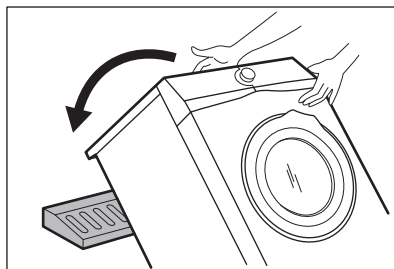

7. Zo dna odstráňte ochranu.

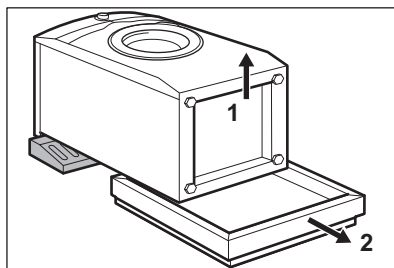

8. Spotrebič potiahnite nahor vo zvislej polohe.

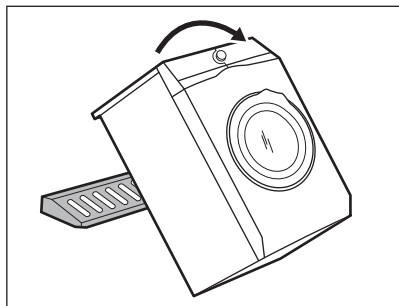

9. Vyberte napájací kábel a odtokovú hadicu z držiakov na hadice.



Môže dôjsť k vytečeniu vody z odtokovej hadice. Je to spôsobené použitím vody pri testovaní spotrebičov v továrni.

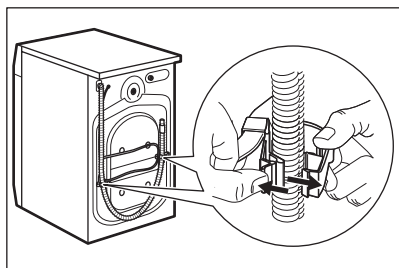

10. Kľúčom dodávaným s práčkou odstráňte tri skrutky/príchytky na spotrebiči.

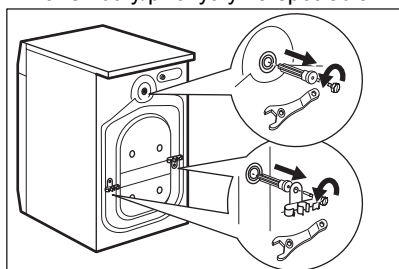

11. Vytiahnite plastové vymedzovacie vložky.
12. Do otvorov založte plastové kryty, ktoré nájdete v sáčku s návodom na použitie.

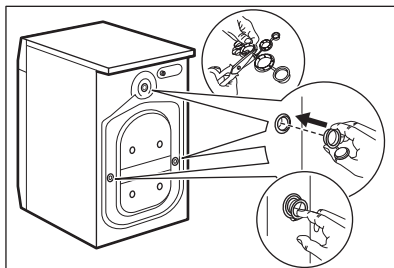

Odporúčame, aby ste si obaly a prepravné skrutky odložili pre prípady, keď budete spotrebič premiestňovať.

5.2 Umiestnenie a vyrovnanie do vodorovnej polohy

1. Spotrebič nainštalujte na rovnú a tvrdú podlahu.



Uistite sa, že koberec neblokuje prúdenie vzduchu pod spotrebičom. Dbajte, aby sa spotrebič nedotýkal steny ani iných spotrebičov.

2. Vodorovnú polohu nastavíte uvoľnením alebo utiahnutím nožičiek.

! VAROVANIE!

Spotrebič nevyrovnávajte do vodorovnej polohy podložením nožičiek kartónom, drevom a pod.

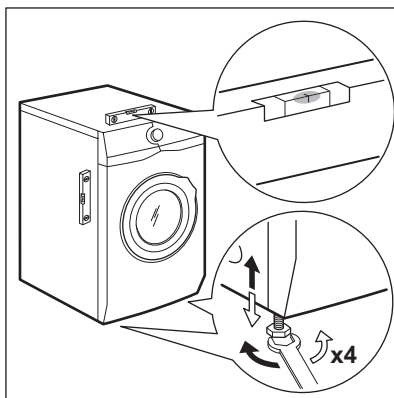

Spotrebič musí byť stabilný vo vodorovnej polohe.



Správnym vyrovnaním spotrebiča do vodorovnej polohy predídete vibráciám, hluku a pohybu spotrebiča počas prevádzky.



Keď je spotrebič nainštalovaný na sokli, použite príslušenstvo popísané v kapitole „Príslušenstvo“. Pozorne si prečítajte pokyny dodávané so spotrebičom a príslušenstvom.

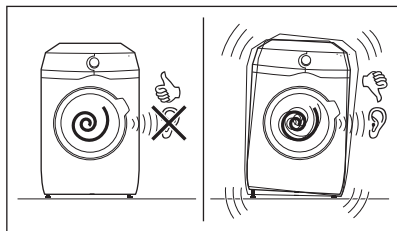

5.3 Inštalácia na drevenú podlahu

Ak spotrebič inštalujete na drevenú podlahu, na upevnenie nožičiek spotrebiča použite upevňovacie doštičky.

Pozorne si prečítajte pokyny dodávané s príslušenstvom.

5.4 Prívodná hadica

1. V prípade potreby pripojte prívodnú hadicu na vodu k zadnej strane spotrebiča. Zvyčajne je už nainštalovaná

vo výrobe.

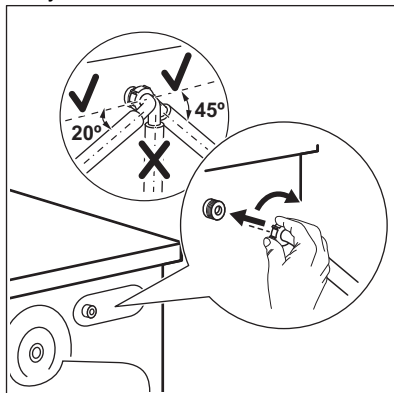

2. Umiestnite ho doľava alebo doprava, v závislosti od polohy kohútika. Uistite sa, že prívodná hadica nie je vo vertikálnej polohe.
3. V prípade potreby, uvoľnite kruhovú maticu a nastavte správnu polohu
4. Prívodnú hadicu pripojte k vodovodnému kohútiku so studenou vodou s 3/4" závitom.

Niektoré modely môžu obsahovať prívodnú hadicu so zariadením na zastavenie vody. Zabraňuje prípadným únikom z hadice v dôsledku jej prirodzeného starnutia. Sektor v okienku zobrazuje túto poruchu A. Ak k tomu dôjde, zatvorte vodovodný kohútik a požiadajte autorizované servisné stredisko o informácie o výmene hadice.

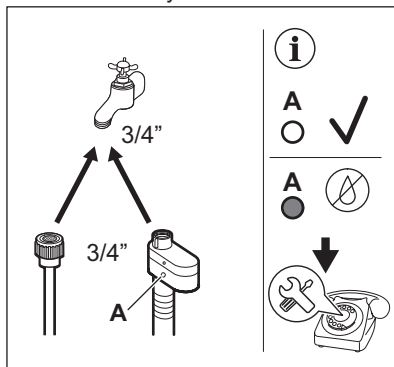

VAROVANIE!

Prívodná voda nesmie prekročiť 25 °C.

⚠ UPOZORNENIE!

Uistite sa, že zo spojení neuniká voda.



Ak je prívodná hadica príliš krátka, nepoužívajte predlžovacu hadicu. Obráťte sa na servisné stredisko a požiadajte o informácie o výmene prívodnej hadice.

5.5 Zariadenie proti vytopeniu

Prívodná hadica obsahuje zariadenie proti vytopeniu. Toto zariadenie zabraňuje úniku vody z hadice v dôsledku prirodzeného starnutia.

Červená farba v okienku «**A**» upozorňuje na túto chybu.

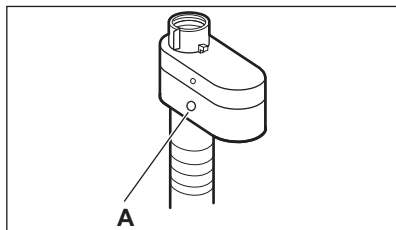

V takom prípade zatvorte vodovodný ventil a obráťte sa na autorizované servisné stredisko a požiadajte o výmenu hadice.

5.6 Vypúšťanie vody

Odtokovú hadicu treba umiestniť priamo do odtokového potrubia vo výške aspoň 60 cm a najviac 100 cm.



Odtokovú hadicu môžete predĺžiť do dĺžky najviac 400 cm. Ak potrebujete kúpiť inú odtokovú hadicu, prípadne ju chcete predĺžiť, obráťte na autorizované servisné stredisko.

Odtokovú hadicu je možné pripojiť viacerými spôsobmi:

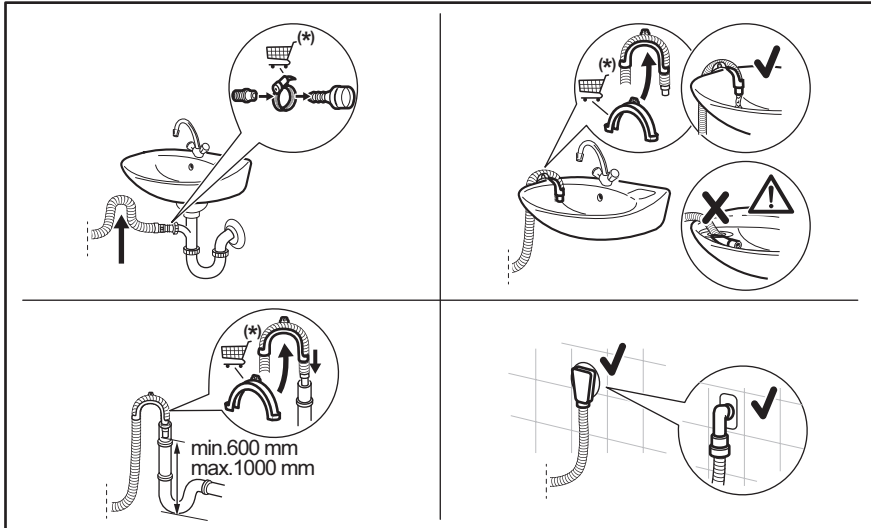

(*) Vyhradzujeme si právo na zmeny bez predchádzajúceho upozornenia.

- Odtokovú hadicu pripojte k prípojke sifónu a utiahnite svorkou.
- Hadicu umiestnite priamo do zabudovanej odtokovej rúrky v stene miestnosti a prichyťte ju svorkou.
- Bez plastového držiaka hadice, do sifónu umývadla – odtokovú hadicu pripojte k prípojke sifónu a utiahnite svorkou.
- Na stúpacie potrubie s vetracím otvorom – vložte odtokovú hadicu priamo do odtokovej rúrky.
- Odtoková hadica sa môže ohnúť v tvare U a položiť okolo plastového držiaka. Na hrane umývadla – upevnite držiak o vodovodný kohútik alebo na stenu.



Uistite sa, že odtoková hadica vytvára slučku, aby sa nečistoty z umývadla nedostali do spotrebiča.



Uistite sa, že plastový držiak sa počas vypúšťania spotrebiča nehýbe a že koniec odtokovej hadice nie je ponorený vo vode. Môže dôjsť k návratu špinavej vody do spotrebiča. Kúpte si príslušenstvo od autorizovaného dodávateľa.



Koniec odtokovej hadice musí byť vždy odvetraný, t. j. vnútorný priemer odtokovej rúrky (min. 38 mm – min. 1,5") musí byť väčší ako vonkajší priemer odtokovej hadice.

5.7 Zapojenie do elektrickej siete

Na konci inštalácie môžete pripojiť sieťovú zástrčku do sieťovej zásuvky.

Parametre napájania a elektrickej siete sú uvedené na typovom štítku a v kapitole „Technické údaje“. Ubezpečte sa, že požadované parametre zodpovedajú parametrom domácej elektrickej siete.

Uistite sa, že elektrická sieť v domácnosti vydrží maximálne požadované zaťaženie, pričom berte do úvahy aj iné spotrebiče, ktoré sa môžu používať.

Spotrebič zapojte do uzemnenej zásuvky.

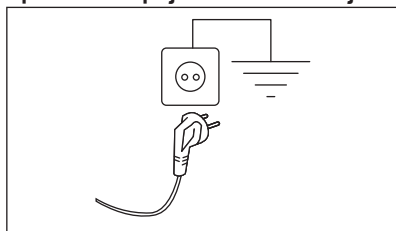

Prívodný elektrický kábel musí byť ľahko prístupný aj po inštalácii spotrebiča.

Ak máte nejaké otázky ohľadne elektrického zapojenia a inštalácie spotrebiča, obráťte sa na autorizované servisné stredisko.

Výrobca neprijíma žiadnu zodpovednosť za škody alebo zranenia spôsobené nedodržaním hore uvedených bezpečnostných opatrení.

6. OVLÁDACÍ PANEL

6.1 Popis ovládacieho panela

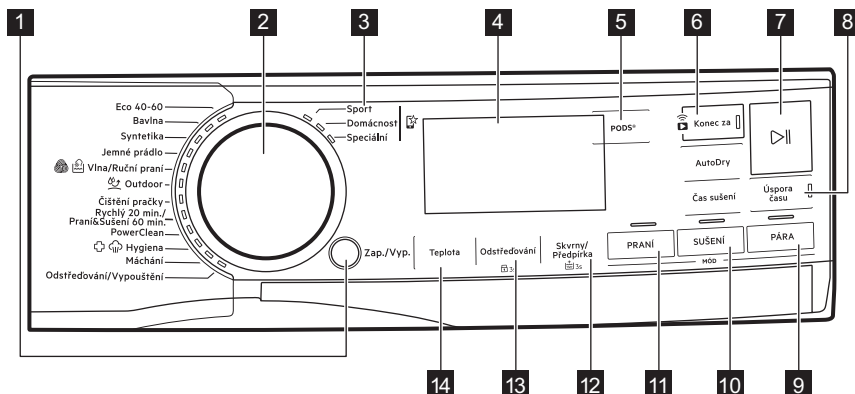

Voliteľné funkcie nie sú voliteľné so všetkými pracími programami. Skontrolujte kompatibilitu medzi voliteľnými funkciami a pracími programami v odseku „Kompatibilita voliteľných funkcií s programami“ v kapitole „Programy“. Voliteľná funkcia môže vylúčiť inú. V takomto prípade vám spotrebič neumožní nastaviť aj nekompatibilné voliteľné funkcie. Dbajte na to, aby boli obrazovka a dotykové tlačidlá vždy čisté a suché.

1 Zap./Vyp. tlačidlo

2 Volič programu

3 Obľúbené programy

4 Displej

5 PODS® dotykové tlačidlo

6 Konec o dotykové tlačidlo a Spustenie na diaľku dotykové tlačidlo

7 Štart/Pauza dotykové tlačidlo

8 Úspora času dotykové tlačidlo

9 Para dotykové tlačidlo režimu



Digitálny ukazovateľ môže zobrazovať:

- Trvanie programu (napr. 2:40, fáza prania alebo sušenia).



Čas zobrazený pri nastavovaní programu sa nezhodoval s účinným trvaním a zmenou po ProSense fáze.

- Maximálna hmotnosť náplne.
- Dokončiť načas (napr. 30' alebo 2h).
- Koniec cyklu (0).
- Kód upozornenia (napr. E20).
- LED kontrolka pri displeji svieti, ak je PODS® zapnutá funkcia (0:00').
- Pri práci s APLIKÁCIOU: APP, AP (prístupový bod), UPd (aktualizácia). Pozrite si kapitolu „Nastavenie WiFi pripojenia“.



Ukazovateľ maximálneho množstva dávky. Hodnota sa zobrazí tri sekundy po výbere programu, striedavo s trvaním cyklu.



Ukazovateľ maximálneho množstva bielizne. Bliká, ak množstvo bielizne prekročí stanovené množstvo.



Ukazovateľ času sušenia.

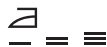

Ukazovateľ Suchá na žehlenie.



Ukazovateľ Suchá na uloženie.

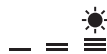

Ukazovateľ Extra sušenie.



Teplotná oblasť:
Indikátor teploty
Ukazovateľ studenej vody



Oblasť odstreďovania:
Ukazovateľ rýchlosti odstreďovania
Ukazovateľ funkcie Bez odstreďovania. Fáza odstreďovania je vypnutá.



Ukazovateľ funkcie Extra tichý.



Ukazovateľ funkcie Plákanie stop.



Ukazovateľ detskej poistky.



Ukazovateľ funkcie Predpierania.



Ukazovateľ funkcie Škvrnny.



Indikátor Extra plákanie.

7. VOLIČE A TLAČIDLÁ

7.1 Zap./Vyp.

Stlačenie tohto tlačidla na niekoľko sekúnd umožní zapnúť alebo vypnúť spotrebič. Keď sa spotrebič zapína alebo vypína, zaznejú dva rozdielne tóny.

Keďže funkcia pohotovostného režimu automaticky vypne spotrebič, aby sa v niektorých prípadoch znížila spotreba energie, budete musieť znovu zapnúť spotrebič.



Predvolený program pri zapnutí práčky je vždy Eco 40-60, a to aj po prebudení z pohotovostného režimu.

Podrobnejšie informácie nájdete v odseku o pohotovostnom režime v kapitole Každodenné používanie.

7.2 Volič programu

Otočením ovládača programov môžete nastaviť požadovaný program.

7.3 Obľúbené programy

Tieto polohy voliča sú k dispozícii po pripojení spotrebiča k sieti WiFi.

Obľúbené programy môžete nastaviť a uložiť prostredníctvom aplikácie, iba ak vyberiete z dostupných programov, ktoré sú rozdelené do troch kategórií uvedených na ovládacom paneli.

Po nastavení obľúbených programov ich môžete nastaviť prostredníctvom aplikácie alebo otočením ovládača programov do príslušnej polohy: rozsvieti sa príslušná LED kontrolka a náležite sa aktualizujú informácie na displeji.



Obľúbené programy môžete zrušiť pomocou príslušného príkazu aplikácie alebo stlačením kombinácie tlačidiel podľa pôvodných továrenských nastavení.

7.4 Úvod



Voliteľné funkcie/funkcie nie sú voliteľné so všetkými pracími programami. Skontrolujte kompatibilitu medzi voliteľnými funkciami/funkciami a pracími programami v „Tabuľke programov“. Voliteľná funkcia/funkcia môže vylúčiť inú. V takomto prípade vám spotrebič neumožní nastaviť nekompatibilné voliteľné funkcie/funkcie. Dbajte na to, aby boli obrazovka a dotykové tlačidlá vždy čisté a suché.

7.5 PODS®

Ak chcete zapnúť/vypnúť voliteľnú funkciu PODS®, dotknite sa tohto tlačidla.

Keď je funkcia zapnutá, svieti príslušný ukazovateľ.

Dodržiavajte odporúčania výrobcu pre dávkovanie a uskladnenie kapsúl pracieho prostriedku.

Do priehradky PODS® v zásuvke na pracie prostriedky vložte maximálne dve tablety alebo jednodávkové pracie prostriedky.

Voliteľná funkcia ostane zapnutá aj pri ďalších cykloch, kým sa nevyvpe a ak je zvoliteľná v nastavenom programe.

7.6 Koniec o



Túto voliteľnú funkciu nastavte ako poslednú po výbere programu a iných voliteľných funkciách, inak ju môžete zrušiť, ak zmeníte nastavenie.

Táto voliteľná funkcia umožňuje vybrať čas, v rámci ktorého sa má program ukončiť. Koniec programu môžete odložiť o jednu hodinu pri každom stlačení tlačidla, kým sa nezobrazí maximálna doba 24 hodín.



Na displeji sa zobrazí normálne trvanie programu súbežne s nastaveným časom skončenia programu (vyjadrený v hodinách 0

h). Minimálny nastaviteľný čas zodpovedá zaokrúhlenej hodine maximálneho trvania programu (napr. ak trvanie cyklu trvá 3:15 hodín, minimálny nastaviteľný čas budú 4 h).

Po spustení programu sa dvierka zablokujú a spotrebič spustí fázu ProSense. Po skončení odhadu náplne na displeji bliká ikona prebiehajúcej fázy a číslo času sa odpočítava v hodinových intervaloch a v 1-minútových intervaloch počas poslednej hodiny.

Spustenie na diaľku



Zapnutie funkcie:

1. Dotknite sa tlačidla Koniec o . Ukazovateľ diaľkového ovládania  začne blikat'.
2. Dotykom na Štart/Pauza  tlačidlo do **3 sekúnd** potvrdíte nastavenie. Príslušná ikona  sa neustále zobrazuje na displeji a dvierka sú zablokované.



V prípade nastavenia programu prostredníctvom aplikácie a nezhody s polohou ovládača sa zobrazí text  súčasne s trvaním programu.

Spustenie na diaľku možno deaktivovať rôznymi spôsobmi:

- **pred** spustením cyklu: dotykom na toto tlačidlo potom stlačte Štart/Pauza  tlačidlo **do 3 sekúnd**: dvierka sa odblokujú;
- **po** spustení cyklu: stlačte Štart/Pauza  tlačidlo - dvierka sa odblokujú - a potom sa dotknite tohto tlačidla;
- spotrebič vypnite a znova zapnite;
- na konci cyklu, keď sa odblokujú dvierka.

7.7 Spustenie na diaľku

Rýchlym stlačením tohto tlačidla aktivujete funkciu spustenia na diaľku, ktorá vám umožní spustiť, pozastaviť a zastaviť spotrebič na diaľku.

Rozsvieti sa príslušná LED kontrolka a na displeji sa zobrazí príslušná ikonka.



V prípade nastavenia programu prostredníctvom aplikácie a nezhody s polohou ovládača sa zobrazí text  súčasne s trvaním programu.

Stlačte a podržte toto tlačidlo dlhšie a získajte prístup k dvom ďalším funkciám:

- držte tlačidlo stlačené 3 sekundy, kým nezaznie kliknutie: WiFi sa zapne a vypne.
- držte tlačidlo stlačené 10 sekúnd, kým nezaznie dvojité pípnutie a na displeji  sa zobrazí: na resetovanie prihlasovacích údajov siete.

7.8 Štart/Pauza

Stlačte tlačidlo Štart/Pauza  na spustenie, pozastavenie spotrebiča alebo prerušenie spusteného programu.

7.9 Úspora času

Pomocou tejto voliteľnej funkcie môžete skrátiť trvanie programu.

- Ak je bielizeň bežne alebo mierne znečistená, odporúča sa skrátiť prací program. **Jedným** dotykom tohto tlačidla skrátime trvanie.
- V prípade menšej náplne **dvojitém** dotykom tohto tlačidla nastavíte program Extra rýchly. V tomto prípade nie je možné zvoliť teplotu 95 °C.

LED kontrolka tlačidla svieti a na displeji sa zobrazuje nastavená doba trvania programu.





Táto voliteľná funkcia sa môže použiť aj na skrátenie trvania parného režimu.

7.10 Teplota

Po výbere pracieho programu spotrebič automaticky navrhne pôvodné nastavenie teploty.

Opakovane stlačte tlačidlo, až kým sa na displeji nezobrazí požadovaná teplota.

Keď sa na displeji zobrazia ukazovatele  a , spotrebič nezohrieva vodu.

7.11 Odstredovanie

Po nastavení programu spotrebič automaticky zvolí pôvodné nastavenie rýchlosti odstredovania.

Opakovaným dotykom tohto tlačidla dosiahnete:

- **Zmenu rýchlosti odstredovania.**



Displej zobrazí iba rýchlosti odstredovania dostupné pre nastavený program.

- **Zapnite voliteľnú funkciu Plákanie stop.**

Voda z posledného oplachovania sa nevyпустí, aby sa predišlo pokrčeniu bielizne. Prací program sa ukončí s ponechanou vodou v bubne a záverečná fáza odstredovania sa nevykoná.

Na displeji sa zobrazí ukazovateľ . Bubon sa bude pravidelne otáčať, aby obmedzil krčenie bielizne.

Dvierka zostanú zablokované. Bubon sa bude pravidelne otáčať, aby obmedzil krčenie bielizne. Na odomknutie dverí musíte vypustiť vodu.

Stlačte Štart/Pauza tlačidlo : spotrebič spustí fázu odstredovania a vypustí vodu.

- **Zapnite voliteľnú funkciu Extra tichý.**

Všetky fázy odstredovania (priebežné a záverečné odstredenie) sa vynechajú a program skončí s vodou v bubne. To pomôže znížiť pokrčenie.

Pretože je program veľmi tichý, je vhodný pre použitie v noci, keď sú dostupné lacnejšie tarify elektrickej energie. Pri niektorých programoch sa oplachovanie vykonáva s väčším množstvom vody.

Na displeji sa zobrazí ukazovateľ . Dvierka zostanú zablokované. Bubon sa bude pravidelne otáčať, aby obmedzil krčenie bielizne. Na odomknutie dverí musíte vypustiť vodu.

Ak sa dotknete tlačidla Štart/Pauza: spotrebič vykoná iba fázu vypúšťania.

- **Bez odstredovania** – – –. Nastavením tejto možnosti deaktivujete všetky fázy odstredovania. Na displeji sa zobrazí ukazovateľ – – –. Spotrebič vykoná iba fázu vypúšťania zvoleného pracieho programu. Túto možnosť

nastavte pre veľmi jemné textilie. Počas plákania sa pri niektorých pracích programoch použije viac vody



Spotrebič vypustí vodu automaticky približne po 18 hodinách.

7.12 Škvrnny/Predpieranie

Opakovaným stlačením tlačidla zapnete jednu z dvoch voliteľných funkcií.

Na displeji sa zobrazí príslušný ukazovateľ.

- **Škvrnny**

Túto voliteľnú funkciu použijete pri silne znečistenej bielizni alebo pri silných škvrnách s použitím odstraňovača škvŕn. Nalejte odstraňovač škvŕn do dávkovača . Odstraňovač škvŕn sa vopred zmieša a zohreje spolu s pracím prostriedkom, aby sa zlepšila jeho účinnosť.



Táto voliteľná funkcia nie je k dispozícii pri teplotách nižších ako 40 °C.

- **Predpierka**

Ak zvolíte túto voliteľnú funkciu, pridáte k cyklu fázu predpierania pri 30 °C pred fázou prania. Táto voliteľná funkcia sa odporúča pre silne znečistenú bielizeň, predovšetkým s obsahom piesku, prachu, blata a iných pevných častíc.



Voliteľné funkcie môžu predĺžiť trvanie programu.



Tieto dve voliteľné funkcie nie je možné nastaviť súčasne.

7.13 Pranie režim

Keď je spotrebič zapnutý, rozsvieti sa kontrolka tohto tlačidla, čo znamená, že bude vykonaný cyklus prania.



Ak stlačíte toto tlačidlo pri zapnutom režime sušenia alebo pary, cyklus sa vráti do režimu lba pranie. Takto môžete zrušiť režim sušenia a pary počas nastavovania alebo režim sušenia, ak prerušíte cyklus pred spustením fázy sušenia.

7.14 Sušenie režim

Jedným stlačením tohto tlačidla pridáte fázu sušenia na konci fázy prania. Rozsvieti sa kontrolka Pranie a Sušenie .

Stlačte toto tlačidlo **dvakrát** a vykonáte iba fázu sušenia. Je zapnutá iba funkcia Sušenie .



Ak sa chcete vrátiť do režimu lba pranie, stlačte Pranie počas nastavovania alebo keď prerušíte cyklus pred spustením fázy sušenia.

7.15 Čas sušenia

V rámci programu, ktorý ponúka túto možnosť, je možné dotykcom tohto tlačidla nastaviť čas, ktorý vyhovuje bielizni, ktorú chcete vysušiť (pozrite si tabuľku „Časové sušenie“). Na displeji sa zobrazí nastavená hodnota.

Režim sušenia už musí byť nastavený.

Každým dotknutím sa tohto tlačidla sa hodnota zvýši o 5 minút.



Nemôžete nastaviť všetky časové hodnoty na všetky druhy tkaniny.

7.16 Auto sušenie

Najprv aktivujte režim sušenia prostredníctvom príslušného tlačidla a potom sa stlačte toto tlačidlo a nastavte jednu z 3 úrovní automatického sušenia navrhnutých spotrebičom.

Na displeji sa rozsvieti príslušný ukazovateľ vysušenia:



- = = **Suchá na žehlenie:** bielizeň pripravená na žehlenie.



- = = **Suchá na uloženie:** bielizeň pripravená na uloženie do skrine.



- = = **Extra sušenie:** bielizeň pripravená na úplné vysušenie.



Všetky automatické úrovne nie je možné nastaviť pre každý typ tkaniny.

7.17 Para režim

Režim Para môžete použiť na zníženie pokrčenia a zápachu na odevoch (ako napr. bavlna, syntetika, zmesové tkaniny, vrátane jemnej a vlnenej bielizne), ktoré treba za 25 alebo 30 minút (v závislosti od programu) osviežiť a predísť tak praniu.

Látkové tkanivá sú voľné a následné žehlenie je bezproblémové. Po ukončení cyklu urýchlene vyberte bielizeň z bubna. Odporúčaná hmotnosť maximálnej náplne je 1 kg.

Počas parnej fázy bliká na displeji ukazovateľ .

Trvanie cyklu môžete skrátiť až na 15 minút pomocou voliteľnej funkcie Úspora času .

NENASTAVUJTE tento režim s nasledovným typom položiek:

- Bielizeň, ktorá nie je vhodná na sušenie v sušičke.
- Bielizeň určená na chemické čistenie.



Nepoužívajte žiaden prací prostriedok. Režim Para neodstraňuje veľmi intenzívny zápach a nevykonáva hygienický cyklus.

Po ošetrení parou môže byť bielizeň vlhká. Bielizeň zaveste vonku na niekoľko minút.

Vôňa (AEG Steam Fragrance)

Funkcia AEG Steam Fragrance vám umožňuje osviežiť dokonca aj jemné oblečenie, odstrániť záhyby a pridať čerstvosť s jemnou vôňou vyvinutou výhradne spoločnosťou **AEG**. Osviežením odevov parou namiesto úplného cyklu prania zachováte, aby vaše odevy vyzerali a cítili sa dlhšie. Vôňu môžete aj bezpečne používať s programami Kašmír a Para – ak sú k dispozícii – na jemné tkaniny ako kašmír a vlnu. Pri starostlivosti o menšiu náplň znížte dávkovanie arómy a trvanie cyklu: iba za pätnásť minút vaše oblečenie znovu nadobudne dojem „práve vypranej bielizne“.

Pozorne si prečítajte pokyny dodávané spolu s vôňou.

ZÁKAZ:

- Nesušte v sušičke odevy ošetrované arómou. Účinok arómy by vyprchal.
- Nepoužívajte arómu na iné než tu popísané účely.
- Nepoužívajte arómu na nové odevy. Nové odevy môžu obsahovať nekompatibilné zvyšky koncových zlúčenín.



Vôňa je dostupná v internetovom obchode **AEG** alebo u autorizovaného predajcu.

8. NASTAVENIA

8.1 Úvod



Pri stláčaní kombinácie tlačidiel **nenakláňate** prsty dozadu. Snímače pod tlačidlami sú citlivé a mohli by zasahovať do vášho výberu.

8.2 Zvukové signály

Tento spotrebič je vybavený rôznymi zvukovými signálmi, ktoré sa zapnú keď:

- zapnete spotrebič (špeciálny krátky tón),
- vypnete spotrebič (špeciálny krátky tón),
- sa dotknete tlačidiel (zvuk kliknutia),
- urobíte chybnú voľbu (3 krátke zvuky),
- po dokončení programu (sekvencia zvukov trvajúca asi 2 minúty),
- spotrebič má poruchu (sekvencia krátkych zvukov trvajúca asi 5 minút),
- Keď počas fázy ProSense zistíte nadmerné množstvo bielizne (dvakrát sa prehrá zvukový signál).

Ak chcete **zapnúť/vypnúť** túto voliteľnú funkciu, podržte tlačidlo Sušenie, kým nezaznie pípnutie alebo dvojité pípnutie.



Ak túto funkciu vypnete, zvukové signály prestanú iba po skončení programu.

8.3 Detská poistka

Pomocou tejto voliteľnej funkcie môžete zabrániť deťom hrať sa s ovládacím panelom.

Ak chcete **zapnúť/vypnúť** túto voliteľnú funkciu, stlačte tlačidlo Odstreďovanie, kým sa na displeji **nezoobrazí/nezhasne**.

Spotrebič bude voliť túto voliteľnú funkciu potom, ako ju vypnete.

8.4 Trvalé extra plákanie 3s

Pomocou tejto voliteľnej funkcie môžete natrvalo zapnúť funkciu Extra oplachovanie pre každý nový nastavený program.

Ak chcete **zapnúť/vypnúť** túto voliteľnú funkciu, stlačte a podržte Škrvny/

Predpieranie tlačidlo 3 sekundy, až kým sa ukazovateľ **nezapne/nevypne** na displeji.

Keď je zapnutá, spotrebič obnoví túto voliteľnú funkciu po vypnutí alebo zmene/resetovaní programu.



Táto voliteľná funkcia predlžuje trvanie programu.

9. PRED PRVÝM POUŽITÍM



Počas inštalácie alebo pred prvým použitím môžete spozorovať malé množstvo vody v spotrebiči. Ide o zvyškovú vodu, ktorá zostala v spotrebiči po úplnej funkčnej skúške v továrni, aby sa zabezpečilo, že bude spotrebič dodaný zákazníčkovi v perfektnom stave a bez dôvodov k obavám.

1. Uistite sa, že všetky prepravné skrutky/ prvky boli zo spotrebiča odstránené.
2. Uistite sa, že je dostupná elektrická energia a vodovodný kohútik je otvorený.

3. Nalejte 2 litre vody do priehradky pracieho prostriedku s označením . Tento postup aktivuje odtokový systém.
4. Pridajte malé množstvo pracieho prostriedku do priehradky s označením .
5. Nastavte a spustite program pre bavlnu s najvyššou teplotou bez bielizne v bubne. Tým sa z bubna a nádrže odstránia všetky možné nečistoty.

10. PROGRAMY

10.1 Aplikácia a dodatočné skryté programy

Naša aplikácia vám ponúka **široký výber dodatočných skrytých programov**. Pripojte spotrebič k aplikácii a budete si môcť vybrať program, ktorý najviac vyhovuje vašim potrebám.

Taktiež si môžete uložiť ktorýkoľvek zo skrytých cyklov do obľúbených programových predvolieb. Pozrite si odsek „Obľúbené programy“ v kapitole „Voliče a tlačidlá“, pre výber programu zo spotrebiča.







Názvy programov sa môžu zmeniť bez predchádzajúceho upozornenia v závislosti od požiadaviek trhu.
V aplikácii nájdete podrobný popis každého programu.

Šport	Posteľná bielizeň	Detské oblečenie	Jednoduché žehlenie
Šport rýchly	Prikrývka	Denim	Antialergický
Páperové bundy	Uteráky	Bežná bielizeň	Rýchly 0,5 kg
Futbal/Rugby	Odstránenie chlпов	Košele	
Lyžiarske oblečenie		Para - Kašmír	
Bežecké topánky			

10.2 Tabuľka programov

Program Predvolená teplota Teplotný rozsah	Referenčná rýchlosť od- streďovania Rozsah rých- losti odstře- ďovania	Maximálna hmotnosť náplne	Popis programu
Eco 40-60 (režim Iba pranie) _1) 2)	1 600 ot./min 1 600 ot./min – 400 ot./min	10.0 kg	
Eco 40-60 + Úroveň Suché na uloženie (režim prania a sušenia Wash&Dry) _3) 2)	1 600 ot./min 1 600 ot./min – 1 000 ot./min	6.0 kg	Biela bavlna a farebne stála bavlna. Bežne zašpínená bielizeň.
Eco 40-60 + úroveň Suché na uloženie (režim Iba sušenie)	-	6.0 kg	Biela bavlna a farebne stála bavlna.
Bavlna 40 °C 95 °C – studená voda	1 600 ot./min 1 600 ot./min – 400 ot./min	10.0 kg	Biela a farebná bavlna. Bežne, veľmi a mierne zašpínená bielizeň.
Syntetika 30 °C 60 °C – studená voda	1200 ot./min 1200 ot./min – 400 ot./min	4.0 kg	Syntetické alebo zmesové tkaniny. Bežne zašpínená bielizeň.
Jemná bielizeň 30 °C 40 °C – studená voda	1200 ot./min 1200 ot./min – 400 ot./min	2.0 kg	Jemné tkaniny ako akryl, viskóza a zmesové tkaniny, ktoré si vyžadujú šetrné pranie. Bežne a mierne zašpínená bielizeň.
 Vlna/Ručné pranie 40 °C 40 °C – studená voda	1200 ot./min 1200 ot./min – 400 ot./min	2.0 kg	Vlna vhodná na pranie v práčke, vlna určená na ručné pranie a ďalšie tkaniny s označením ručné-ho prania⁴⁾.

Program Predvolená teplota Teplotný rozsah	Referenčná rýchlosť odstreďovania Rozsah rýchlosti odstreďovania	Maximálna hmotnosť náplne	Popis programu
 Outdoor 30 °C 40 °C – studená voda	1200 ot./min 1200 ot./min – 400 ot./min	2.0 kg	<div style="border: 1px solid black; padding: 5px; margin-bottom: 10px;">  <p>Nepoužívajte aviváž a uistite sa, že v dávkovači pracieho prostriedku nie sú žiadne jej zvyšky.</p> </div> <p>Outdoorové oblečenie, technické, športové látky, nepremokavé a priedušné bundy, odolné bundy s odnímateľnou flísovou alebo vnútornou izolačnou vrstvou.</p> <div style="border: 1px solid black; padding: 5px;">  <p>Pri kombinovanom programe prania a sušenia dochádza vo fáze sušenia aj k obnove hydrofóbnych vlastností. Uistite sa, že na štítku starostlivosti o odev je povolené sušenie v sušičke.</p> </div>
Čistenie práčky 60 °C	1200 ot./min 1200 ot./min – 400 ot./min	-	<p>Cyklus údržby s horúcou vodou na vyčistenie a osvieženie bubna a na odstránenie zvyškov, ktoré môžu spôsobiť zápach. Pred spustením tohto cyklu odstráňte z bubna všetky predmety. Do priehradky na prací prostriedok pre fázu prania pridajte odmerku chlóróvneho bielidla alebo prostriedku na čistenie práčok. NEPOUŽÍVAJTE obidva cykly súčasne⁵⁾. Ak nastavíte Sušenie režim s týmto programom, spotrebič vykoná cyklus na odstránenie vlákien z vnútra bubna.</p>
Rýchly 20 min. / Pranie & Sušenie 60 min. 30 °C 40 °C – 30 °C	1200 ot./min	1.0 kg	<p>Program na pranie až 1 kg zmiešanej náplne syntetických košiel len za 20 minút. Pridajte fázu sušenia a získate úplný cyklus OneGo (pranie a sušenie) za 60 minút.</p>
PowerClean 30 °C 60 °C – 30 °C	1 600 ot./min 1 600 ot./min – 400 ot./min	5.0 kg	<p>Bavlna a zmesové syntetické tkaniny. Ideálny na pranie vašej dennej náplne v krátkom čase, pre lepšiu starostlivosť o bielizeň a dobré čistenie už pri 30 °C.</p>
 Hygiene 60 °C	1 600 ot./min 1 600 ot./min – 400 ot./min	10.0 kg	<p>Biela bavlnená bielizeň. Tento vysoko výkonný prací program v kombinácii s parou odstraňuje viac ako 99,99 % baktérií a vírusov⁶⁾ udržiava teplotu nad 60 °C počas fázy prania; s dodatočným pôsobením na vlákna vďaka parnej fáze, vylepšená fáza oplachovania zaisťuje správne odstránenie pracieho prostriedku a zvyškov mikroorganizmov. Tento program zaisťuje aj správne zníženie množstva pelov/ alergénov.</p>

Program Predvolená teplota Teplotný rozsah	Referenčná rýchlosť od- stredovania Rozsah rých- losti odstred- ovania	Maximálna hmotnosť náplne	Popis programu
Plákanie	1 600 ot./min 1 600 ot./min – 400 ot./min	10.0 kg	Na plákanie a odstredovanie bielizne. Všetky tkaniny okrem vlnenej a veľmi jemnej bielizne. Rýchlosť odstredovania znížte podľa druhu bielizne.
Vypustenie/Odstredovanie	1 600 ot./min 1 600 ot./min – 400 ot./min	10.0 kg	Odstredovanie bielizne a odčerpávanie vody z bubna. Všetky tkaniny okrem vlnených a veľmi jemnej bielizne.

1) Podľa nariadenia Európskej komisie 2019/2023. Tento program pri predvolenej teplote a rýchlosti odstredovania v režime prania s menovitou kapacitou 10.0 kg vyperie bežne zašpinenú bavlnenú bielizeň, ktorá sa zvyčajne perie pri 40 °C alebo 60 °C, spolu v jednom cykle.



Bližšie informácie o dosiahnutej teplote bielizne, trvaní programu a ďalšie údaje nájdete v kapitole „Hodnoty spotreby“.

Najúčinnnejšie programy z hľadiska spotreby energie sú zvyčajne dlhšie cykly pri nižších teplotách.

2) Teplota tohto programu nie je na displeji viditeľná a automaticky sa nastaví.





3) Podľa nariadenia Európskej komisie 2019/2023. Tento program pri predvolenej teplote a rýchlosti odstredovania, v režime prania a sušenia, s menovitou kapacitou 6.0 kg a s úrovňou vysušenia Suchá na uloženie, predstavuje cyklus prania a sušenia a vyperie bežne zašpinenú bavlnenú bielizeň, ktorá sa zvyčajne perie pri 40 °C alebo 60 °C, spolu v jednom cykle a po fáze sušenia je možné bielizeň odložiť do skrine.



4) Počas tohto cyklu sa bubon otáča pomaly, čím zaisť jemné pranie. Môže sa zdať, že sa bubon neotáča alebo že sa neotáča správne, ale pre tento program to je normálne.

5) Po vyčistení bubna spustíte ďalší cyklus oplachovania s prázdny bubnom a bez pracieho prostriedku, aby ste odstránili prípadné zvyšky bielidla

6) Testovaných na Staphylococcus aureus, Entetococcus faecium, Candida albicans, Pseudomonas aeruginosa a MS2 Bacteriophage v externom teste vykonanom spoločnosťou Swisstatet Testmaterialien AG v roku 2021 (správa testovania č. 202120117).

Kompatibilita voliteľných funkcií programu

Program	Voliteľné funkcie											
	Eco 40-60	Bavlna	Syntetika	Jemná bielizeň	Vlna/Ručné pranie	Outdoor	Čistenie práčky	Rýchly 20 min. / Pranie&Sušenie 60 min.	PowerClean	Hygiena	Plákanie	Vypustenie/Odstreďovanie
PODS®	■	■	■	■	■	■		■	■			
Odstreďovanie (Zníženie odstred'ovania)	■	■	■	■	■	■	■	■	■	■	■	■
 Zastavenie plákania	■	■	■	■	■	■			■	■	■	
 dB Extra tichý		■	■	■								
--- Bez odstred'ovania												■ ¹⁾
 Škvrny ²⁾		■	■							■		
 Predpierka		■	■									
 3s Extra plákanie		■	■	■		■			■	■	■	
Auto sušenie	■ ³⁾	■	▲	▲	▲	▲	▲	▲	▲	■		
Čas sušenia	■	■	■	■	■	■			■	■		
Úspora času ⁴⁾		■	■	■								
Para ⁵⁾		■	■	■	■			■	■			

Program	Voliteľné funkcie											
	Eco 40-60	Bavlna	Syntetika	Jemná bielizeň	 Vlna/Ručné pranie	 Outdoor	Čistenie práčky	Rýchly 20 min. / Pranie&Sušenie 60 min.	PowerClean	 Hygiena	Plákanie	Vypustenie/Odstreďovanie
Koniec o	■	■	■	■	■	■	■	■	■	■	■	■

- 1) Ak nastavíte voliteľnú funkciu Bez odstreďovania, spotrebič len vypustí vodu.
- 2) Táto voliteľná funkcia nie je k dispozícii pri teplotách nižších ako 40 °C.
- 3) Nemožno zvoliť s úrovňou Suché na žehlenie.
- 4) Ak nastavíte najkratšie trvanie, odporúčame, aby ste znížili množstvo náplne. V spotrebiči je možné prať aj celú náplň bielizne, ale účinnosť prania môže byť nižšia.
- 5) Trvanie parnej fázy možno skrátiť pomocou tlačidla Úspora času .

▲ = k dispozícii je iba úroveň sušenia Suchá na uloženie.

Vhodné pracie prostriedky pre každý program

Program	Univerzálny prášok ¹⁾	Tekutý univerzálny	Tekutý na farebnú bielizeň	Jemná bielizeň, vlna	Špeciálny
Eco 40-60	▲	▲	▲	--	--
Bavlna	▲	▲	▲	--	--
Syntetika	▲	▲	▲	--	--
Jemná bielizeň	--	--	--	▲	▲
Vlna/Ručné pranie	--	--	--	▲	▲
Outdoor	--	--	--	▲	▲
Rýchly 20 min. / Pranie&Sušenie 60 min.	--	▲	▲	--	--
PowerClean	--	▲	▲	--	--
Hygiena	▲	▲	--	--	▲

¹⁾ Pri teplote nad 60 °C sa odporúča používanie práškoveho pracieho prostriedku.

- ▲ = Odporúčané
- = Neodporúčané

10.3 Woolmark Premium Wool Care - Modrá



- Cyklus prania vlny tohto zariadenia bol testovaný a schválený spoločnosťou The Woolmark Company na pranie vlnených odevov označených symbolom „ručné pranie“ za predpokladu, že odevy sa perú v súlade s pokynmi uvedenými na štítku odevov a pokynmi výrobcu tejto práčky. M1361.
- Cyklus sušenia vlny tohto spotrebiča bol testovaný a schválený spoločnosťou The Woolmark Company. Cyklus je vhodný na sušenie vlnených odevov označených symbolom „ručné pranie“ za predpokladu, že odevy boli vyprané cyklom ručného prania, ktorý schválila spoločnosť Woolmark, a vysušené podľa pokynov výrobcu tejto práčky. M1224.

10.4 Automatické sušenie



Počiatočné doby cyklu pre programy s voliteľnou funkciou Auto sušenie sú iba odhadované, skutočný čas sušenia sa môže mierne líšiť od zobrazeného času.

Úroveň sušenia	Druh tkaniny	Náplň
 Extra suché Na froté tkaniny	Bavlna a ľan (župany, osušky a pod.)	do 6.0 kg
 Suché na uloženie Bielizeň určená na uloženie	Bavlna a ľan (župany, osušky a pod.)	do 6.0 kg
	Syntetika a zmesové tkaniny (pulóvre, blúzky, spodná bielizeň, domáce konfekcie a posteľná bielizeň)	do 4.0 kg
	Jemné tkaniny (akryl, viskóza a jemné zmesové tkaniny)	do 2.0 kg
	Vlna (vlnené pulóvre)	do 1.0 kg
	Outdoorové športové odevy (oblečenie na nosenie vonku, technické a športové tkaniny, nepremokavé a priedušné bundy resp. softšielové bundy)	do 2.0 kg

Úroveň sušenia	Druh tkaniny	Náplň
 <p>Suché na žehlenie Vhodné na žehlenie</p>	Bavlna a ľan (plachty, obrusy, košele a pod.)	do 6.0 kg

10.5 Časované sušenie

Úroveň sušenia	Druh tkaniny	Množstvo náplne (kg) Rýchlosť odstreďovania (ot./min)	Odporúčané trvanie (minúty)	
Extra suché Na froté tkaniny	Bavlna a ľan (župany, osušky a pod.)	6.0 1600	245 - 265	
		4.0 1600	165 - 185	
		2.0 1600	125 - 135	
Suché na uloženie Bielizeň určená na uloženie	Bavlna a ľan (župany, osušky a pod.)	6.0 1600	235 - 255	
		4.0 1600	155 - 175	
		2.0 1600	115 - 125	
	Syntetika a zmesové tkaniny (pulóvre, blúzky, spodná bielizeň, domáce konfekcie a posteľná bielizeň)	4.0 1200	135 - 145	
		1.0 1200	40 - 50	
		Jemná bielizeň (akryl, viskóza a jemné zmesové tkaniny)	2.0 1200	140 - 160
			1.0 1200	70 - 80
Vlna (vlnené pulóvre)	1.0 1200	110 - 130		
	Outdoorové športové odevy (oblečenie na nosenie vonku, technické a športové tkaniny, nepremokavé a priedušné bundy resp. softšielové bundy)	2.0 1200	140 - 160	
		1.0 1200	70 - 80	
Suché na žehlenie Vhodné na žehlenie	Bavlna a ľan (plachty, obrusy, košele a pod.)	6.0 1600	170 - 190	

Úroveň sušenia	Druh tkaniny	Množstvo náplne (kg) Rýchlosť odstreďovania (ot./min)	Odporúčané trvanie (minúty)
		4.0 1600	105 - 125
		2.0 1600	75 - 85

11. 📶 NASTAVENIE WIFI PRIPOJENIA

Táto kapitola popisuje ako pripojiť inteligentný spotrebič k WiFi sieti a prepojiť ho s mobilnými zariadeniami.

Táto funkcia vám umožní prijímať oznámenia a ovládať a monitorovať spotrebič z mobilných zariadení.

Funkcia WiFi je pri pôvodnom nastavení z výroby vypnutá.

Na pripojenie spotrebiča a využívanie širokého radu funkcií a služieb potrebujete:

- Domácu bezdrôtovú sieť so zapnutým internetovým pripojením.
- Mobilné zariadenie pripojené k bezdrôtovej sieti.

Parametre modulu Wi-Fi

Frekvencia	2,412 - 2,472 GHz pre Európsky trh
Protokol	IEEE 802.11b/g/n
Max. výkon	<20 dBm
Šifrovanie	WPA, WPA2, WPA3

11.1 QR kód na typovom štítku

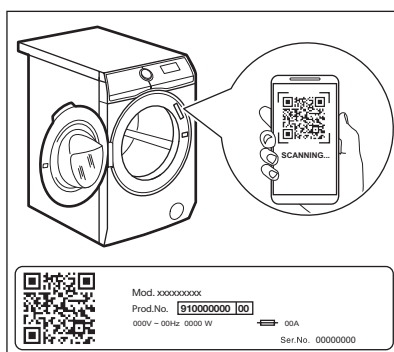

QR kód je možné použiť dvoma spôsobmi:

- Naskenujte QR kód pomocou zabudovanej aplikácie kamery a stiahnite si našu aplikáciu z obchodu s aplikáciami vo svojom inteligentnom zariadení, a postupujte podľa požadovaných krokov.
- Spárovaním inteligentného zariadenia so spotrebičom sa zjednoduší tento proces. Naskenujte QR kód so snímačom QR kódov zabudovaným v našej aplikácii.

11.2 Inštalácia a konfigurácia App



App vám umožňuje starať sa o vašu bielizeň pomocou mobilného zariadenia. Obsahuje veľké množstvo programov, užitočné funkcie a produktové informácie dokonale prispôsobené spotrebiču. Ide o personalizovanú starostlivosť o bielizeň – všetko z vášho mobilného zariadenia.



Keď pripájate spotrebič k aplikácii, stojte s mobilným zariadením blízko neho.

Uistite sa, že je mobilné zariadenie pripojené k bezdrôtovej sieti.

1. Prejdite do obchodu App Store vo svojom inteligentnom zariadení alebo naskenujte QR kód (pozrite si odsek „QR kód na typovom štítku“).
2. Stiahnite a nainštalujte našu aplikáciu.
3. Spustíte aplikáciu. Zadajte krajinu a jazyk a prihláste sa svojou e-mailovou adresou a heslom. Ak nemáte účet, vytvorte si nový podľa pokynov v aplikácii App.
4. Pri registrácii a konfigurácii spotrebiča postupujte podľa pokynov v aplikácii.

11.3 Konfigurovanie bezdrôtového pripojenia spotrebiča

1. Na zapnutie spotrebiča podržte stlačené tlačidlo Zap./Vyp. na niekoľko sekúnd. Počkejte približne 10 sekúnd pred pokračovaním s konfiguráciou bezdrôtovej siete.
2. Zvoľte program otočením ovládača programov.
3. Súčasne stlačte a na niekoľko sekúnd podržte tlačidlá Koniec o a Auto sušenie, kým nezaznie „kliknutie“. Uvoľnite tlačidlá.

Na displeji sa na 5 sekúnd zobrazí  a ukazovateľ  začne blikať.

Začne sa spúšťať bezdrôtový modul.

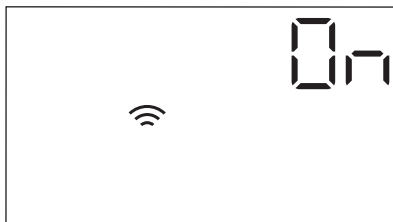

Uistite sa, že je APLIKÁCIA pripravená na pripojenie.

4. Po približne 10 sekundách sa na displeji zobrazí  (Pristupový bod).

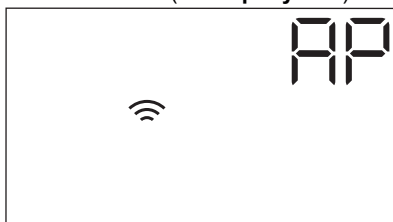

Pristupový bod bude otvorený približne 5 minút.

5. Nakonfigurujte aplikáciu App vo svojom inteligentnom zariadení a postupujte podľa pokynov na pripojenie spotrebiča k sieti Wi-Fi.
6. Ak je nakonfigurovaná konektivita, keď sa opäť zobrazí obrazovka informácií o programe, svietí na displeji ukazovateľ .



Vždy keď zapnete spotrebič, trvá mu okolo 10 sekúnd kým sa automaticky pripojí k sieti. Keď ukazovateľ  prestane blikať, pripojenie je pripravené.

Ak chcete vypnúť bezdrôtové pripojenie Koniec o a Auto sušenie, kým nezaznie prvý

zvukový signál. Uvoľníte tlačidlá. Na displeji sa na 5 sekúnd zobrazí **OFF**.



Ak spotrebič vypnete a opäť zapnete, bezdrôtové pripojenie sa automaticky vypne.

Ak chcete odstrániť bezdrôtové poverenia, súčasne stlačte a na niekoľko sekúnd podržte tlačidlá Koniec o a Auto sušenie, kým nezaznie druhý zvukový signál: na displeji sa na niekoľko sekúnd zobrazí

11.4 Spustenie na diaľku

Spustenie na diaľku vám umožní spustiť cyklus s ovládaním na diaľku.



Ovládanie na diaľku sa automaticky zapne keď stlačíte tlačidlo Štart/Pauza na spustenie programu, ale môžete tiež spustiť prací program na diaľku. Táto funkcia sa vypne pri otvorení dvierok.

Keď je aplikácia nainštalovaná a bezdrôtové pripojenie je dokončené, môžete aktivovať spustenie na diaľku:

1. Dotknite sa tlačidla Spustenie na diaľku a ukazovateľ **APP** zabliká na displeji na niekoľko sekúnd.

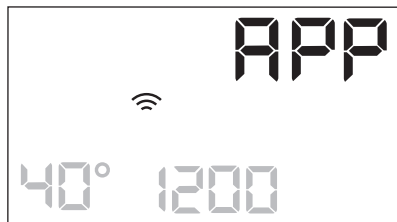

2. Dotknite sa tlačidla Štart/Pauza , aby ste aktivovali spustenie na diaľku ešte predtým, než prestane blikať ukazovateľ **APP**.

Na obrazovke zhrnutia programu sa zobrazia ukazovatele a a dvierka sú

zablokované. Teraz môžete program spustiť na diaľku.



Keď sa dotknete tlačidla Štart/Pauza po zmiznutí ukazovateľa **APP**, spustenie na diaľku nie je aktivované, ale nastavený program sa spustí.

Ak chcete odstrániť spustenie na diaľku, klepnite na tlačidlo Spustenie na diaľku a potvrdte stlačením tlačidla Štart/Pauza .

11.5 Bezdrôtová aktualizácia

Aplikácia môže navrhnúť aktualizáciu spotrebiča.

Ak je spustený program, aplikácia oznámi, že aktualizácia prebehne po skončení programu.

Počas aktualizácie sa na displeji spotrebiča zobrazí **UPD**.

Počas aktualizácie spotrebič nevypínajte ani neodpájajte zo siete.

Spotrebič budete môcť znova používať po dokončení aktualizácie bez oznámenia o úspešnej aktualizácii.

Ak sa vyskytne chyba, na displeji spotrebiča sa zobrazí symbol **E r r**. Stlačením ľubovoľného tlačidla alebo otočením ovládača sa vráťte na normálne používanie.

11.6 WiFi vždy zapnuté

Funkcia WiFi vždy zapnuté je k dispozícii v aplikácii.

Pomocou tejto funkcie zostáva spotrebič pripojený k sieti, aj keď je vypnutý.

Ukazovateľ sa prerušovane rozsvieti a zhasne.

Spotrebič môžete zapnúť stlačením Zap./Vyp. tlačidla alebo prostredníctvom aplikácie.



Funkcia WiFi vždy zapnuté môže ovplyvniť spotrebu energie.

12. KAŽDODENNÉ POUŽÍVANIE

VAROVANIE!

Pozrite si kapitoly ohľadne bezpečnosti.

12.1 Aktivácia spotrebiča

1. Pripojte sieťovú zástrčku do sieťovej zásuvky.
2. Otvorte vodovodný kohútik.
3. Na zapnutie spotrebiča podržte stlačené tlačidlo Zap./Vyp. na niekoľko sekúnd.

Zaznie krátky tón. Spotrebič automaticky navrhne predvolený program. Rozsvieti sa príslušný ukazovateľ.

Na displeji sa zobrazí predvolený program, trvanie cyklu Eco 40-60., maximálna náplň (na niekoľko sekúnd), predvolená teplota, predvolená rýchlosť odstreďovania a ukazovatele fáz, ktoré program tvorí.

12.2 Plnenie bielizne

- Otvorte dverka spotrebiča.
- Skôr ako bielizeň vložíte do spotrebiča, poriadne ju vytraste.
- Bielizeň vkladajte do bubna po jednom.

Uistite sa, že ste do bubna nevložili príliš veľa bielizne.

- Dverka pevne zatvorte.

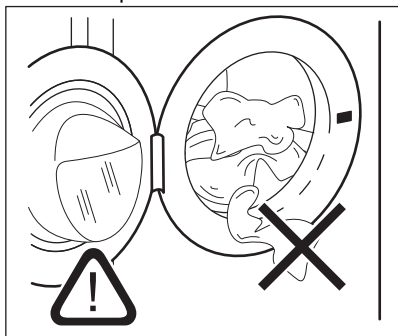



UPOZORNENIE!

- Uistite sa, že medzi tesnením a dverkami nezostala zachytená bielizeň. Hrozí nebezpečenstvo úniku vody alebo poškodenia bielizne.
- Pranie bielizne silne znečistenej olejom alebo masných škvŕn alebo používanie parfumov môže poškodiť gumené časti spotrebiča.

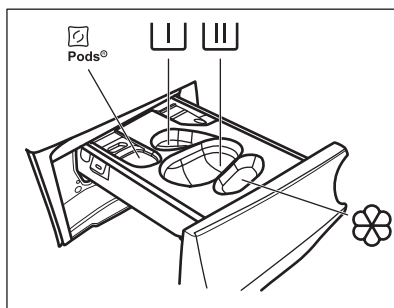
12.3 Plnenie pracieho a prídavných prostriedkov



 - Priehradka na kapsule pracieho prostriedku (max. 2 kapsule). Pri používaní tabliet pracieho prostriedku sa uistite, že je zapnutá voliteľná funkcia Pods®.

 - Priehradka na fázu predpierania a program namáčania (len práškový prací prostriedok).

 - Priehradka na fázu prania (len práškový prací prostriedok).



Pri používaní tejto priehradky sa uistite, že je voliteľná funkcia Pods® vypnutá.



Ak používate tekutý prací prostriedok, nezabudnite vložiť zásobník na tekutý prací prostriedok .



- Priehradka na aviváž a iné tekuté prípravky (kondicionér na tkaniny, škrob).

MAX - Vždy dodržte pokyny, ktoré nájdete na obaloch pracích prostriedkov, ale odporúčame vám, aby ste nepresiahli uvedenú maximálnu úroveň (**MAX**). Avšak toto množstvo zaručuje najlepšie výsledky prania.



Po pracovnom cykle odstráňte v prípade potreby všetky zvyšky pracieho prostriedku z dávkovača pracieho prostriedku.

Postupujte nasledovne

1. Otvorte dávkovač pracieho prostriedku.

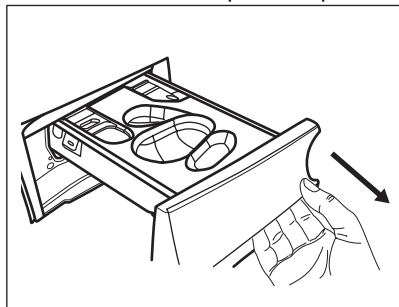

2. Ak je nastavená fáza predpierania, pridajte práškový prací prostriedok do priehradky .

3. Pri hlavnom praní zvolte vhodnú priehradku podľa typu pracieho prostriedku:

a) **Práškový prací prostriedok** pridajte do priehradky .

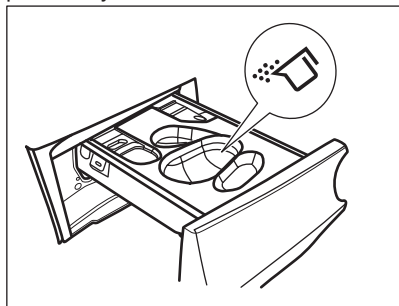

b) Po vložení príslušnej nádoby  nalejte **tekutý prací prostriedok** do tej istej priehradky.

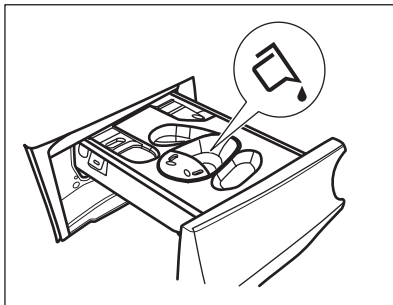
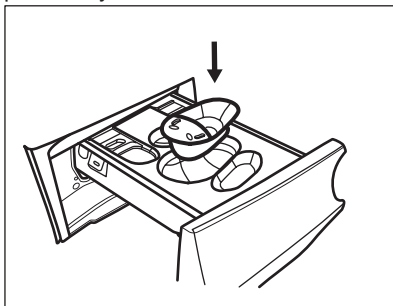

c) **Tablety** vložte do priehradky . Skontrolujte, či je zapnutá voliteľná funkcia Pods®.

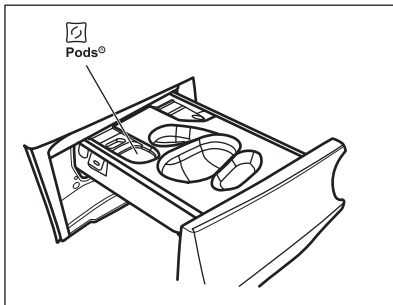

4. Aviváž nalejte do priehradky .

5. Zatvorte dávkovač umývacieho prostriedku.

12.4 Nastavenie programu

1. Volič programu nastavte na výber požadovaného programu prania. Príslušný ukazovateľ programu sa rozsvieti.

Dôležité! Ak množstvo bielizne nezmeníte, prací program sa spustí aj napriek preplneniu. V takomto prípade nie je možné zaručiť najlepšie výsledky prania.



Asi po 20 minútach od spustenia programu sa môže trvanie programu opäť upraviť, a to v závislosti od schopnosti tkanín absorbovať vodu.



Zisťovanie ProSense sa vykoná len pri kompletných pracích programoch (nie je zvolené preskočenie žiadnej fázy).



Funkcia ProSense nie je dostupná pre všetky programy, ako napríklad Vlna/ Ručné pranie, a programy s krátkymi cyklami a bez fázy prania.

12.8 Indikátory fáz pracieho programu

Keď sa program spustí, ukazovateľ spustenej fázy blikne a rozsvietia sa iné ukazovatele fázy.

Napr. je spustená fáza prania alebo

predpierania:

Po skončení fázy prestane príslušný ukazovateľ blikat a stále svieti. Začne blikat ukazovateľ ďalšej fázy.

Napr. fáza plákania je spustená:

Ak zvolíte , rozsvieti sa ukazovateľ parnej fázy Para

12.9 Prerušenie programu a zmena voliteľných funkcií

Pri spustenom programe môžete zmeniť iba niektoré voliteľné funkcie:

1. Dotknite sa tlačidla Štart/Pauza . Príslušný ukazovateľ bliká.
2. Zmeňte voliteľné funkcie. Príslušne sa zmenia informácie uvedené na displeji.

3. Znova sa dotknite tlačidla Štart/Pauza



Prací program bude pokračovať.

12.10 Zrušenie prebiehajúceho programu

1. Stlačením tlačidla Zap./Vyp. zrušíte program a vypnete spotrebič.
2. Ďalším stlačením tlačidla Zap./Vyp. spotrebič zapnete.

Teraz môžete nastaviť nový prací program.



Ak je už spustená fáza ProSense a voda už začala pritekať, nový program začne **bez opakovania fázy ProSense**. Voda a prací prostriedok sa nevyпустia, aby sa predišlo plytvaniu. Na displeji sa zobrazí maximálne trvanie programu, pričom aktualizácia prebehne asi po 20 minútach po spustení nového programu.

12.11 Otvorenie dvierok – Pridanie odevov

Počas prebiehajúceho programu alebo odpočítavania odloženého štartu sú dvierka spotrebiča zablokované.



Dvierka sa nedajú otvoriť, ak je príliš vysoká teplota alebo hladina vody v bubne a/alebo sa bubon ešte otáča.

Keď ikonka svieti, môžete dvierka jednoducho otvoriť a pridať alebo odstrániť niektoré kusy oblečenia.

1. Dotknite sa tlačidla Štart/Pauza . Na displeji zhasne príslušný ukazovateľ zámku dverí.
2. Otvorte dvierka spotrebiča. V prípade potreby pridajte alebo odoberte bielizeň.
3. Dvierka zatvorte a znova sa dotknite tlačidla Štart/Pauza .

Program (alebo odpočítavanie odloženého štartu) bude ďalej pokračovať.

Keď ikonka zhasne, po skončení programu sa dvierka budú dať otvoriť. Môžete tiež nastaviť program/voliteľnú funkciu odstredovania alebo vypúšťania a

následne stlačiť tlačidlo Štart/Pauza . Ak nie sú programy odstreďovania a vypúšťania dostupné na voľiči programu, môžete ich nastaviť cez aplikáciu.

12.12 Koniec programu

Keď program skončí, spotrebič sa automaticky zastaví. Zaznejú zvukové signály (ak sú zapnuté).

Na displeji budú svietiť všetky ukazovatele fáz prania a oblasť s časom zobrazí .

Ukazovateľ tlačidla Štart/Pauza  zhasne.

Dvierka sa odblokujú a ukazovateľ  zhasne.

V prípade preťaženia bubna bliká na konci programu **MAX**.

1. Stlačením tlačidla Zap./Vyp. vypnete spotrebič.

Päť minút po skončení programu funkcia úspory energie automaticky vypne spotrebič.







Keď spotrebič znova aktivujete, navrhne predvolený program Eco 40-60. Otočením ovládača programu nastavte nový cyklus.



2. Zo spotrebiča vyberte všetku bielizeň.
3. Uistite sa, že bubon je prázdny.
4. Dvierka a priehradku na prací prostriedok nechajte mierne pootvorené, aby ste zabránili tvorbe plesní a zápachu.
5. Zatvorte vodovodný kohútik.



12.13 Vypustenie vody po skončení cyklu

Ak ste si zvolili program alebo voliteľnú funkciu, ktorá nevypúšťa vodu pri poslednom plákaní, program sa ukončí, ale:

- Na displeji sa zobrazia ukazovateľ , ukazovateľ voliteľnej funkcie  alebo  a ukazovateľ zablokovaných dvierok . Ukazovateľ prebiehajúcej fázy  bliká.
- Bubon sa stále v pravidelných intervaloch otáča, aby sa zabránilo pokrčeniu bielizne.
- Dvierka zostanú zablokované.

- Aby ste mohli otvoriť dvierka, musíte vypustiť vodu:

1. V prípade potreby stlačte tlačidlo Odstreďovanie a znížte spotrebičom navrhnutú rýchlosť odstreďovania.
2. Dotknite sa tlačidla .
 - Ak ste nastavili , spotrebič vypustí vodu a odstredí.
 - Ak ste nastavili , spotrebič len vypustí vodu.

Ukazovateľ voliteľnej funkcie  alebo  sa vypne, zatiaľ čo ukazovateľ  blikne a následne zhasne.

3. Po skončení programu, keď ukazovateľ blokovania dvierok  zhasne, môžete dvierka otvoriť.
4. Niekoľko sekúnd podržte stlačené tlačidlo Zap./Vyp., spotrebič sa vypne.



V každom prípade spotrebič automaticky vyleje vodu po približne 18 hodinách.

12.14 Voliteľná funkcia pohotovostného režimu

V snahe ušetriť energiu funkcia pohotovostného režimu automaticky vypne spotrebič, aby sa znížila spotreba energie v týchto prípadoch:

- Ak spotrebič pred stlačením tlačidla nepoužívate 5 minút Štart/Pauza . Ak stlačením tlačidla Zap./Vyp. spotrebič znovu zapnete.
- Po 5 minútach od skončenia pracieho programu. Ak stlačením tlačidla Zap./Vyp. spotrebič znovu zapnete. Spotrebič navrhne predvolený program Eco 40-60. Otočením ovládača programu nastavte nový cyklus.



Ak nastavíte program alebo voliteľnú funkciu, ktoré končia s vodou v bubne, funkcia pohotovostného režimu **nevypne** spotrebič, aby vám pripomenula, že máte vypustiť vodu.



Ak je zapnutá funkcia WiFi vždy zapnuté, prerušovane sa rozsvieti a zhasne iba ukazovateľ

13. KAŽDODENNÉ POUŽÍVANIE – PRANIE A SUŠENIE

VAROVANIE!

Pozrite si kapitoly ohľadne bezpečnosti.



Tento spotrebič je automatická práčka so sušičkou.

13.1 Program NON-STOP – Režim pranie a sušenie



Nie všetky programy sú kompatibilné s režimom sušenia.

Pri niektorých prácach programoch môžete skombinovať režim Pranie a Sušenie na spustenie kompletného programu prania a sušenia. Postupujte nasledovne:

1. Tlačidlo Zap./Vyp. (Zapnúť/vypnúť) podržte stlačené niekoľko sekúnd a spotrebič sa zapne.
2. Vkladajte bielizeň po jednotlivých kusoch.
3. Pridajte do príslušnej priehradky prací prostriedok a prídavné prostriedky.
4. Volič programov otočte na požadovaný prací program. Na displeji sa zobrazí predvolená teplota a odstreďovanie. Podľa potreby ich zmeňte v závislosti od bielizne. Na displeji sa zobrazí aj maximálna odporúčaná náplň pre fázu prania.
5. Nastavte požadované voliteľné funkcie, ak sú k dispozícii.
6. Jedným dotykem Sušenie tlačidla režimu zapnete tiež funkciu sušenia. Rozsvietenie sa kontrolky Pranie a ukazovatele Sušenie. Na displeji sa zobrazia



ukazovatele a . Na displeji sa zobrazí aj maximálna odporúčaná

náplň pre program prania a sušenia (napr. 6.0 kg pre bavlnu).



Pri sušení veľkého množstva bielizne sa uistite, že bielizeň nie je skrútená a že je v bubne rovnomerne rozmiestnená.

13.2 Pranie a sušenie pri automatických úrovniach

Pôvodné nastavenie je Suché do skrine



. Pri niektorých programoch môžete meniť úroveň sušenia.

1. Opakovane sa dotýkajte tlačidla Auto sušenie (Automatické sušenie), kým sa na displeji nezobrazí požadovaná úroveň vysušenia. Príslušné ukazovatele na displeji sa rozsvetia:



- a. **Suchá na žehlenie:** pre bavlnenú bielizeň;



- b. **Suchá na uloženie:** pre bavlnenú a syntetickú bielizeň;



- c. **Extra suchá:** pre bavlnenú bielizeň.

Časová hodnota na displeji predstavuje spoločné trvanie cyklov prania a sušenia.



V záujme účinného sušenia pri nižšej spotrebe a v kratšom čase vám spotrebič neumožní nastaviť príliš nízku rýchlosť odstreďovania bielizne, ktorá sa má prať aj sušiť.

2. Dotykem tlačidla Štart/Pauza spustíte program. Spustí sa ProSense odhad.

Na displeji sa zobrazí ukazovateľ zatvorených dvierok  a začne blikať ukazovateľ spustenej fázy.

Na displeji sa tiež zobrazí zostávajúci čas programu.

13.3 Pranie a časované sušenie

Môžete tiež vylúčiť automatický režim sušenia a zvoliť čas sušenia manuálne:

1. Opakovane sa dotýkajte tlačidla Čas sušenia, aby ste nastavili požadovanú časovú hodnotu (pozrite si tabuľku „Časované sušenie“ v kapitole „Programy“). Ukazovateľ Auto sušenie zhasne a ukazovateľ  sa rozsvieti.

Minimálna doba časovaného sušenia je 10 minút.



Pri každom dotyku tohto tlačidla sa hodnota zvýši o 5 minút. Na displeji sa zobrazí nová nastavená hodnota času.

2. Dotykom tlačidla Štart/Pauza  spustíte program. Spustí sa ProSense odhad.

Na displeji sa zobrazí ukazovateľ zatvorených dvierok  a začne blikať ukazovateľ spustenej fázy.

Na displeji sa tiež zobrazí zostávajúci čas programu.

13.4 Na konci programu sušenia

- Spotrebič sa automaticky zastaví.
- Zaznejú zvukové signály (ak sú zapnuté).
- Na displeji sa rozsvieti .
- Kontrolka tlačidla Štart/Pauza  zhasne. Symbol blokovania dvierok  zhasne
- Tlačidlo Zap./Vyp. podržte stlačené niekoľko sekúnd a spotrebič sa vypne.



Niekoľko minút po skončení programu funkcia úspory energie automaticky vypne spotrebič.

1. Zo spotrebiča vyberte všetku bielizeň.
2. Uistite sa, že bubon je prázdny.



Po fáze sušenia vlhkou handrou vyčistite bubon, tesnenie a vnútro dvierok.

14. KAŽDODENNÉ POUŽÍVANIE – IBA SUŠENIE

VAROVANIE!

Pozrite si kapitoly ohľadne bezpečnosti.



Tento spotrebič je automatická práčka so sušičkou.

14.1 Príprava na sušenie

1. Tlačidlo Zap./Vyp. (Zapnúť/vypnúť) podržte stlačené niekoľko sekúnd a spotrebič sa zapne.



Ak nastavíte len program sušenia, na displeji sa nezobrazí maximálne množstvo bielizne a zisťovanie aktuálnej náplne ProSense neprebehne.

2. Vkladajte bielizeň po jednotlivých kusoch.

3. Volič programov otočte na program vhodný pre bielizeň, ktorá sa má sušiť.
4. Dvojitým dotykom tlačidla Sušenie vyradíte pranie a prebehne iba sušenie. Rozsvieti sa kontrolka tlačidla Sušenie.

Na displeji sa zobrazia ukazovatele 



a — = ≡.



Keď sušíte veľké množstvo bielizne, v záujme dosiahnutia dobrej účinnosti sušenia sa uistite, že bielizeň nie je stočená a že je rovnomerne rozložená v bubne.

14.2 Sušenie - Automatické úrovne

Pôvodné nastavenie je Suché do skrine



— = ≡. Pri niektorých programoch môžete meniť úroveň sušenia.

1. Opakovane sa dotýkajte tlačidla Auto sušenie (Automatické sušenie), kým sa na displeji nezobrazí požadovaná úroveň vysušenia. Príslušné ukazovatele na displeji sa rozsvietia:



a. — = ≡ **Suchá na žehlenie:** pre bavlnenú bielizeň;



b. — = ≡ **Suchá na uloženie:** pre bavlnenú a syntetickú bielizeň;





c. — = ≡ **Extra suchá:** pre bavlnenú bielizeň.

Časová hodnota na displeji predstavuje spoločné trvanie cyklov prania a sušenia.



V záujme účinného sušenia pri nižšej spotrebe a v kratšom čase vám spotrebič neumožní nastaviť príliš nízku rýchlosť odstreďovania bielizne, ktorá sa má prať aj sušiť.

2. Dotykom tlačidla Štart/Pauza (Štart/prestávka)  spustíte program. Na displeji sa zobrazí ukazovateľ zatvorených dvierok  a začne blikať ukazovateľ spustenej fázy. Na displeji sa tiež zobrazí zostávajúci čas programu.

14.3 Časované sušenie

Môžete tiež vylúčiť automatický režim sušenia a zvoliť čas sušenia manuálne:

1. Opakovane sa dotýkajte tlačidla Čas sušenia, aby ste nastavili požadovaný čas (pozrite si tabuľku „Časované sušenie“ v kapitole „Programy“). Ukazovateľ Auto sušenie zhasne a zobrazí sa ukazovateľ .

Minimálna doba časovaného sušenia je 10 minút.



Pri každom dotyku tohto tlačidla sa hodnota zvýši o 5 minút. Na displeji sa zobrazí nová nastavená hodnota času.

2. Dotykom tlačidla Štart/Pauza  spustíte program.

Na displeji sa zobrazí ukazovateľ zatvorených dvierok  a začne blikať ukazovateľ spustenej fázy.

Na displeji sa tiež zobrazí zostávajúci čas programu.

14.4 Na konci programu sušenia

- Spotrebič sa automaticky zastaví.
- Zaznejú zvukové signály (ak sú zapnuté).
- Na displeji sa rozsvieti .
- Kontrolka tlačidla Štart/Pauza  zhasne. Symbol blokovania dvierok  zhasne.
- Tlačidlo Zap./Vyp. podržte stlačené niekoľko sekúnd a spotrebič sa vypne.



Niekoľko minút po skončení programu funkcia úspory energie automaticky vypne spotrebič.

1. Zo spotrebiča vyberte všetku bielizeň.
2. Uistite sa, že bubon je prázdny.



Po fáze sušenia vlhkou handrou vyčistite bubon, tesnenie a vnútro dvierok.

15. VLÁKNA V TKANINE

Počas fázy prania a sušenia môžu niektoré typy tkanín (nasiakové látky, vlna, teplákové bundy) uvoľňovať vlákna.

Uvoľnené vlákna by sa počas ďalšieho cyklu mohli lepiť na tkaninu.

Pri technických tkaninách je to ešte horšie.

Na zabránenie hromadeniu vlákien na bielizni:

- Tmavú bielizeň neperte po praní a sušení svetlej bielizne (uterákov na ruky, vlny, teplákových bünd a pod.) a naopak.
- Pri prvom praní takéhoto typu bielizne vysušite bielizeň na šnúre na čerstvom vzduchu.
- Vyčistíte odtokový filter.
- Po fáze sušenia vlhkou handrou vyčistíte prázdny bubon, tesnenie a dvierka.

Na odstránenie vlákien vnútri bubna postupujte takto:

- Vyprázdnite bubon.
- Vlhkou handrou vyčistite bubon, tesnenie a dvierka.
- Nastavte program Čistenie práčky a Sušenie režim .
- Dotykom tlačidla Štart/Pauza (Štart/prestávka) ►|| spustíte program.

16. TIPY A RADY

VAROVANIE!

Pozrite si kapitoly ohľadne bezpečnosti.

16.1 Vloženie bielizne

- Bielizeň rozdeľte na: bielu, farebnú, syntetickú, jemnú a vlnenú bielizeň.
- Dodržiavajte pokyny uvedené na štítkoch odevov.
- Neperte spolu bielu a farebnú bielizeň.
- Niektorá farebná bielizeň môže pri prvom praní pustiť farbu. Nové farebné odevy odporúčame prať niekoľko krát osobitne.
- Viacvrstvové odevy, vlnené oblečenie a odevy s namaľovanými dekoráciami prevráťte naruby.
- Odolné škrvny ošetríte vopred.
- Odolné škrvny odstráňte špeciálnym prípravkom.
- Pri praní záclon buďte opatrní. Odstráňte háčiky a záclony vložte do pracieho vaku alebo obliečky.
- Veľmi malé náplne môžu spôsobiť problémy s vyvážením vo fáze odstreďovania, čo môže mať za následok nadmerné vibrácie. Ak sa tak stane:
 - a. prerušte program a otvorte dvierka (pozrite si kapitolu „Každodenné používanie“);
 - b. ručne usporiadajte bielizeň tak, aby jednotlivé položky boli vo vnútri rovnomerne rozložené;
 - c. stlačte tlačidlo Štart/Pauza. Fáza odstreďovania pokračuje.
- Zapnite gombíky na obliečkach, zipsy, háčiky a patentky. Opasky, šnúry, šnúrky

od topánok, mašle a akékoľvek iné voľné časti odevov zviažte.

- Neperte neobrúbené ani natrhnuté odevy. Na pranie malých a/alebo citlivých kúskov (napr. podprsenky s kosticami, opasky, pančuchové nohavice, šnúrky od topánok, mašlí a pod.) použite pracie vrecúško.

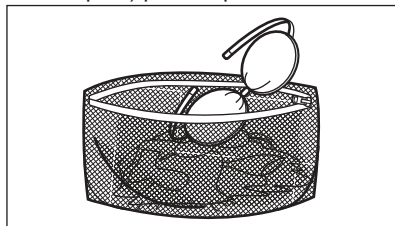

- Vyprázdňte vrecká a odevy narovnajzte.

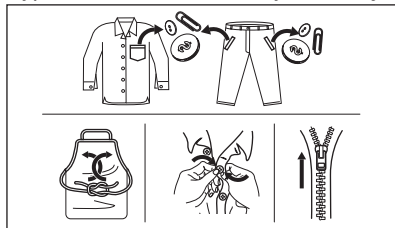

16.2 Veľmi odolné škrvny

Na niektoré škrvny nestačí voda a prací prostriedok.

Tieto škrvny odporúčame ošetriť ešte pred vložením odevu do práčky.

Špeciálne odstraňovače škvŕn sú k dispozícii. Použite špeciálny odstraňovač škvŕn určený pre daný typ škvŕny a tkaniny.

Odstraňovač škvrn nestríekajte na odevy v blízkosti spotrebiča, keďže spôsobuje poškodenie plastových častí.

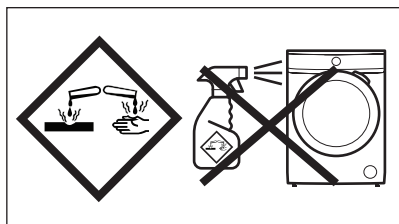

16.3 Druh a množstvo pracieho prostriedku

Výber pracieho prostriedku a používanie správnych množstiev nielen ovplyvňuje prací výkon, ale tiež pomáha predísť odpadu a chrániť životné prostredie:

- Používajte len pracie prostriedky a prídavné prostriedky určené špeciálne pre práčky. Najprv postupujte podľa týchto všeobecných pravidiel:
 - práškové pracie prostriedky (tiež tablety a jednodávkové pracie prostriedky) pre všetky druhy tkanín okrem jemnej. Uprednostnite práškové pracie prostriedky s obsahom bielidla pre bielu bielizeň a dezinfikovanie bielizne,
 - tekuté pracie prostriedky (tiež jednodávkové pracie prostriedky), hlavne pri programoch prania pri nízkej teplote (max. 60 °C) pre všetky typy tkanín alebo špeciálne prostriedky na pranie vlny.
- Výber a množstvo pracieho prostriedku závisí od druhu tkaniny (jemná bielizeň, vlna, bavlna a pod.), farby oblečenia, veľkosti náplne, stupňa znečistenia, teploty prania, času a tvrdosti použitej vody.
- Dodržte pokyny, ktoré nájdete na obale pracích prostriedkov alebo prídavných prostriedkov bez toho, aby ste použili väčšie množstvo, ako je uvedené (**MAX**).
- Nemiešajte rôzne druhy pracích prostriedkov.
- Použite menej pracieho prostriedku, ak:
 - periete malú náplň,
 - ste skrátili trvanie programu tlačidlom Time Manager.

- bielizeň je mierne zašpinená,
- počas prania vzniká veľké množstvo peny.

Nedostatok pracieho prostriedku môže spôsobiť:

- neuspokojivé výsledky prania,
- zhnednutie náplne,
- masťné oblečenie,
- pleseň v spotrebiči.

Nadmerné množstvo pracieho prostriedku môže spôsobiť:

- mydliny,
- znížený účinok prania,
- nevhodné plákanie,
- väčší dopad na životné prostredie.

16.4 Tipy na úsporu

Aby ste ušetrili vodu, energiu a prací prostriedok, odporúčame vám postupovať podľa týchto tipov:

- **Bežne znečistenú bielizeň perte bez predpierania.** Ušetríte tak prací prostriedok, vodu a čas.
- Naloženie spotrebiča po **maximálnu kapacitu vyznačenú pre každý program pomáha znížiť spotrebu energie a vody.**
- S adekvátnym ošetrením bielizne pred práním je možné odstrániť škvrny a limitované znečistenie a bielizeň je možné následne prať pri nižšej teplote.
- Nastavte **maximálnu možnú rýchlosť odstreďovania** pre zvolený program, aby ste ušetrili energiu počas fázy sušenia.
- Prednostne používajte krátke cykly pri nižších teplotách.

16.5 Tvrdosť vody

Ak je voda vo vašej oblasti tvrdá alebo stredne tvrdá, odporúčame vám použiť prídavný zmäkčovač vody pre práčky.

V oblastiach, kde je voda mäkká, nie je potrebné používať zmäkčovač vody.

Ak chcete zistiť tvrdosť vody vo vašej oblasti, obráťte sa na miestnu vodárenskú spoločnosť.

Použite správne množstvo zmäkčovača vody. Dodržiavajte pokyny uvedené na obale produktu.

16.6 Pripravte cyklus sušenia

- Otvorte vodovodný ventil.
- Skontrolujte, či je správne pripojená odtoková hadica. Viac informácií nájdete v kapitole o inštalácii.
- Maximálne náplne bielizne pre programy sušenia nájdete v tabuľke programov sušenia.





16.7 Bielizeň, ktorá nie je vhodná na sušenie

Program sušenia nenastavujte pre túto bielizeň:

- Syntetické záclony.
- Odevy s kovovými prvkami.
- Nylonové pančuchy.
- Paplóny.
- Postelíné prikrývky.
- Deky.
- Vetrovky.
- Spacie vaky.
- Tkaniny so zvyškami laku na vlasy, odlakovačov na nechty a podobných látok.
- Odevy s molitanom alebo podobným materiálom.

16.8 Štítky na bielizni

Pri sušení bielizne sa riadte pokynmi výrobcu na štítkoch:

-  = Odev je možné sušiť v sušičke
-  = Cyklus sušenia pri vysokej teplote
-  = Cyklus sušenia pri zníženej teplote
-  = Odev nie je možné sušiť v sušičke.

16.9 Trvanie cyklu sušenia

Trvanie sušenia sa môže meniť v závislosti od:

- rýchlosti posledného odstreďovania
- stupňa usušenia
- druhu bielizne
- hmotnosti náplne

16.10 Doplnkové sušenie

Ak je bielizeň po ukončení programu sušenia ešte stále vlhká, nastavte znovu krátky cyklus sušenia.

VAROVANIE!

Aby ste predišli pokrčeniu a zrazeniu, bielizeň nesušte príliš dlho.

16.11 Všeobecné tipy

Pozrite si tabuľku «Časové sušenie», v ktorej sú uvedené **priemerné** časy sušenia.

S nadobudnutím skúseností vysušíte bielizeň lepšie. Poznačte si trvanie už vykonaných cyklov.

Aby ste sa vyhli statickej elektrine na konci cyklu sušenia:

1. Použite avivážny prostriedok pri pracom cykle.
2. Použite špeciálnu aviváž pre sušičky.
3. Pred cyklom sušenia nepridávajte prací prostriedok ani aviváž.
4. Aby ste predišli poškodeniu jemných tkanín, nesušte spolu drsné a hladké textilie.
5. Z vreciek odevov vyberte všetky predmety, predovšetkým predmety, ktoré sa topia.

Po dokončení programu sušenia bielizeň čo najskôr vyberte.

17. OŠETROVANIE A ČISTENIE

VAROVANIE!

Pozrite si kapitoly ohľadne bezpečnosti.

17.1 Harmonogram periodického čistenia

Periodické čistenie pomáha predĺžiť životnosť vášho spotrebiča.

Po každom cykle nechajte dvierka a dávkovač pracieho prostriedku mierne pootvorené, aby sa dosiahla cirkulácia

vzduchu a vysušila vlhkosť vnútri spotrebiča: zabráni sa tvorbe plesní a zápachu.

Ak spotrebič nepoužívate dlhší čas: zatvorte vodovodný ventil a odpojte spotrebič od elektrickej siete.

Indikatívny harmonogram periodického čistenia:

Odvápňovanie	Dvakrát ročne
Program na údržbu práčky	Jedenkrát ročne
Vyčistíte tesnenia dvierok	Každé dva mesiace
Vyčistíte bubon	Každé dva mesiace
Odstáňte žmolky z vnútra bubna	Dvakrát mesačne ¹⁾
Vyčistíte dávkovač pracieho prostriedku	Každé dva mesiace
Vyčistíte filter odtokového čerpadla	Dvakrát ročne
Vyčistíte filter v prírodnej hadici a filter ventilu	Dvakrát ročne

¹⁾ Pozrite si kapitolu „Žmolky v tkaninách“.

Nasledovné odseky vysvetľujú spôsob čistenia každého dielu.

17.2 Odstránenie cudzích predmetov



Pred spustením cyklu sa uistite, že sú vrecká prázdne a všetky voľné prvky sú uviazané. Pozrite si časť „Náplň bielizne“ v kapitole „Rady a tipy“.

Vyberte akékoľvek cudzie predmety (ako napr. kovové spony, gombíky, mince a pod.), ktoré môžete nájsť v tesnení dvierok, filtroch a bubne. Pozrite si odseky „Tesnenie dvierok s dvojzáhybovým lapačom“, „Čistenie bubna“, „Čistenie odtokového čerpadla“ a „Čistenie prírodnej hadice a filtra ventilu“. V prípade potreby kontaktujte autorizované servisné stredisko.

17.3 Vonkajšie čistenie

Spotrebič čistite iba jemným saponátom a teplou vodou. Všetky povrchy vytrite dosucha.

Nepoužívajte drôtenky ani abrazívne materiály.

UPOZORNENIE!

Nepoužívajte alkohol, rozpúšťadlá ani chemikálie.

UPOZORNENIE!

Kovové povrchy nečistite umývacím prostriedkom na báze chlóru.

17.4 Odvápňovanie



Ak je voda vo vašej oblasti tvrdá alebo stredne tvrdá, odporúčame vám použiť zmäkčovač vody pre práčky.

Pravidelne kontrolujte bubon, či nenájdete usadený vodný kameň.

Bežné pracie prostriedky už obsahujú zmäkčovacie látky, ale odporúčame vám občas spustiť cyklus s prázdny bubnom a odvápňovacím prípravkom.



Vždy dodržiavajte pokyny uvedené na obale výrobku.

17.5 Program na údržbu práčky

Opakované a dlhodobé používanie programov s nízkymi teplotami a krátkych programov môže spôsobiť usadzovanie pracích prostriedkov, šírenie baktérií a tvorbu biovrstvy vo vnútri bubna a hadice. To môže viesť k tvorbe zápachu a plesní.

Ak chcete zabrániť usadzovaniu zvyškov a vyčistiť vnútornú časť spotrebiča, spúšťajte prací program na údržbu práčky minimálne raz mesačne:

1. Vyberte všetku bielizeň z bubna.
2. Spustíte program na bavlnu pri maximálnej teplote s malým množstvom práškoveho pracieho prostriedku alebo program Čistenie práčky, ak je k dispozícii.

17.6 Tesnenie dvierok

Tento spotrebič je navrhnutý so **samočistiacim odtokovým systémom** umožňujúcim vypustenie ľahkých žmolek, ktoré odpadnú z oblečenia, spolu s vodou. Tesnenie pravidelne kontrolujte. Po skončení cyklu môžete späť získať mince, gombíky a iné malé predmety.

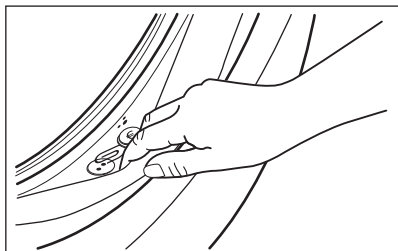

V prípade potreby ho vyčistíte pomocou krémového čistiaceho prostriedku s obsahom amoniaku tak, aby ste nepoškrali povrch.



Vždy dodržiavajte pokyny uvedené na obale produktu.

17.7 Čistenie dávkovača pracieho prostriedku

Ak chcete zabrániť možnému usadzovaniu zaschnutého pracieho prostriedku alebo avivážneho prostriedku, tvorbe plesni v dávkovači pracieho prostriedku, z času na čas vykonajte tento čistiaci postup:

1. Otvorte dávkovač pracieho prostriedku. Západku stlačte smerom dole, ako je naznačené na obrázku a vytiahnite ju von.

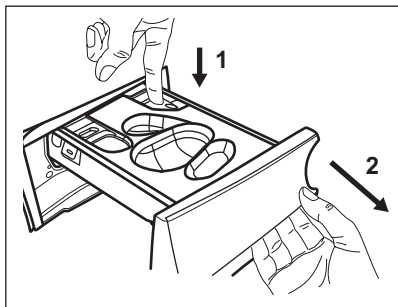

2. Vyberte nádobu na tekutý prací prostriedok, ak je vložený.

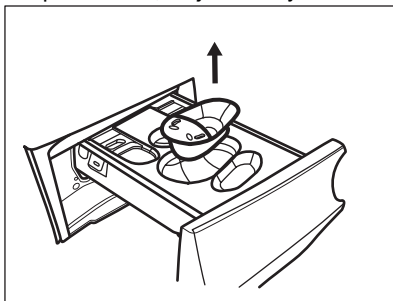

3. Nadvihnite horný kryt priehradiek a vyberte ho.

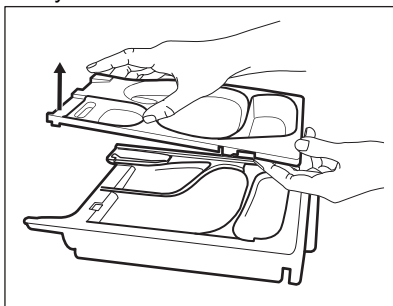

4. Dávkovač pracieho prostriedku a všetky jeho časti umyte pod tečúcou vodou.

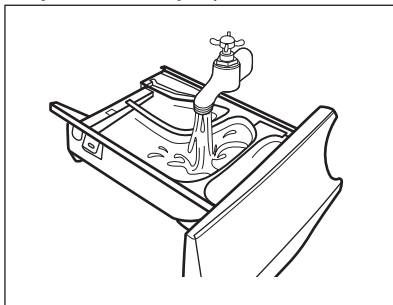

5. Uistite sa, že ste odstránili všetky zvyšky prostriedkov z hornej aj spodnej časti priehradky. Na vyčistenie priehradky násypky použite malú kefku.

⚠ UPOZORNENIE!

Nepoužívajte ostré ani kovové kefky a špongie.

Uistite sa, že ste odstránili všetky zvyšky prostriedkov z hornej aj spodnej časti

priehradky. Na vyčistenie priehradky násypky použite malú kefku.

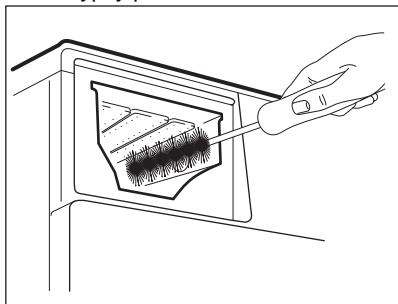

6. Otočte dávkovač hornou stranou nadol a otvorte spodný kryt, ako je znázornené na obrázku: najprv vytiahnite bočné výstupky smerom von a potom odstráňte spodný kryt.

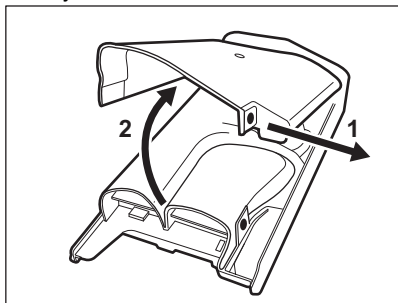

7. Uistite sa, že z dávkovača pracieho prostriedku sú odstránené všetky zvyšky pracieho prostriedku. Používajte iba vlhké jemné handričky.
8. Dolný kryt položte späť do jeho polohy zoradením jeho otvorov na hákoch zásuvky ako je znázornené na obrázku. Zatvorte ho, kým nezaznie „kliknutie“.

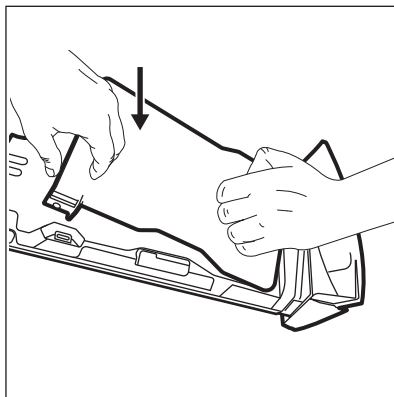

! UPOZORNENIE!

Zatlačte dolný kryt podľa znázornenia na obrázku. Uistite sa, že je správne zatvorený.

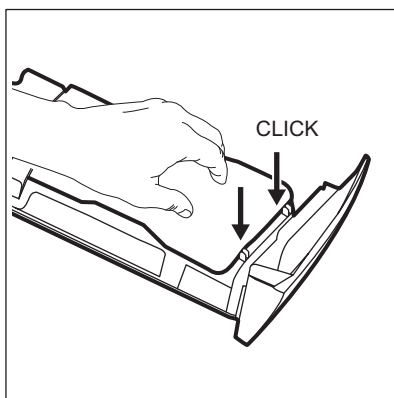

9. Zásuvku opäť zmontujte podľa nasledovného postupu:
- Nasaďte a zatlačte dolný kryt, kým počuteľne nezacvakne.
 - Nasaďte a zatlačte horný kryt, kým počuteľne nezacvakne.
 - Ak je to potrebné, vložte nádobu na tekutý prací prostriedok.
10. Dávkovač pracieho prostriedku nasuňte na vodiace lišty a zatvorte ho. Spustíte program plákania bez bielizne.

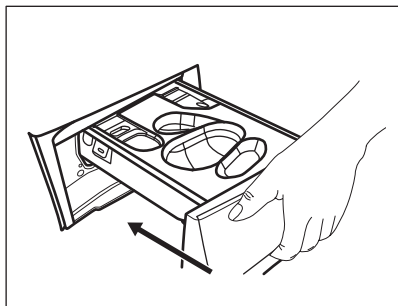

17.8 Čistenie odtokového čerpadla

⚠ VAROVANIE!

Zástrčku napájacieho kábla vytiahnite zo zásuvky elektrickej siete.



Pravidelne kontrolujte filter odtokového čerpadla a uistite sa, že je čistý.

Odtokové čerpadlo vyčistite, ak:

- Spotrebič nevypúšťa vodu.
- Bubon sa netočí.
- Spotrebič vydáva nezvyčajný zvuk z dôvodu upchatia odtokového čerpadla.
- Displej zobrazuje kód alarmu **E20**.

⚠ VAROVANIE!

- Filter nevyberajte, kým je spotrebič v prevádzke.
- Čerpadlo nečistite, ak je voda v spotrebiči horúca. Počkajte, kým voda vychladne

Ak chcete vyčistiť čerpadlo, postupujte takto:

1. Otvorte kryt čerpadla.

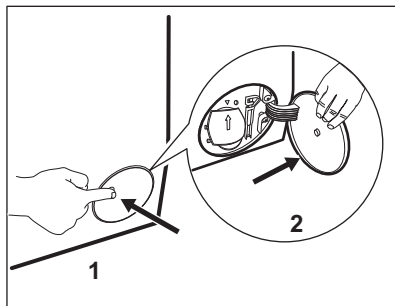

2. Pod vývod vypúšťacieho čerpadla položte vhodnú misku, aby ste zachytili vytekajúcu vodu.
3. Otvorte sklz nadol. Pri vyberaní filtra majte vždy poruke handru, aby ste mohli utrieť vytečenú vodu.

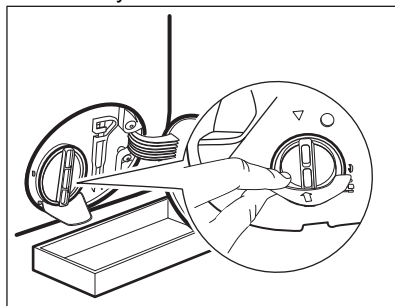

4. Filter otvorte otočením o 180 stupňov proti smeru hodinových ručičiek, nevyberajte ho. Vypustite vodu.

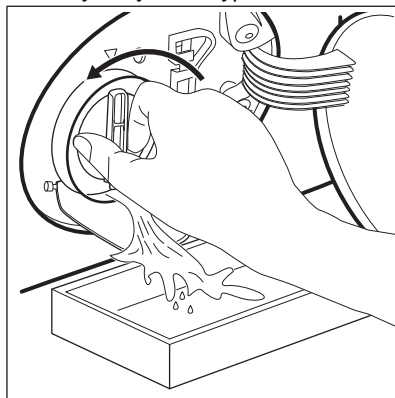

5. Keď bude miska plná vody, naskrutkujte späť filter a vyprázdňte nádobku.
6. Zopakujte kroky č. 4 a 5, až kým voda neprestane tiecť.

7. Otočte filter proti smeru hodinových ručičiek a vyberte ho.

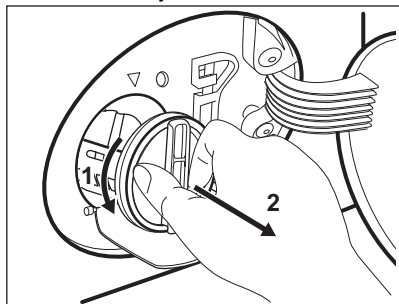

8. V prípade potreby odstráňte chumáče a predmety zachytené vo filtri.
9. Presvedčte sa, že sa lopatka čerpadla môže otáčať. Ak sa nedá otočiť, obráťte sa na autorizované servisné stredisko.

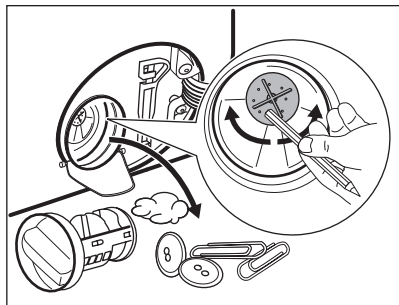

10. Filter vyčistite pod tečúcou vodou.

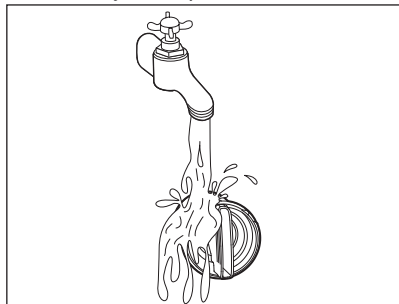

11. Vráťte filter späť na špeciálne lišty tak, že ho otočíte v smere hodinových ručičiek. Uistite sa, že ste filter utiahli správne, aby ste zabránili priesakom.

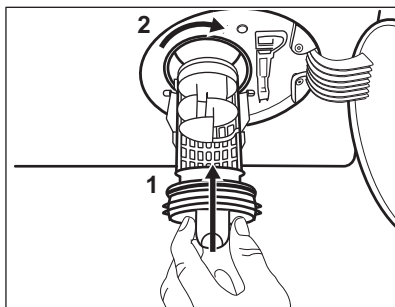

12. Zatvorte kryt čerpadla.

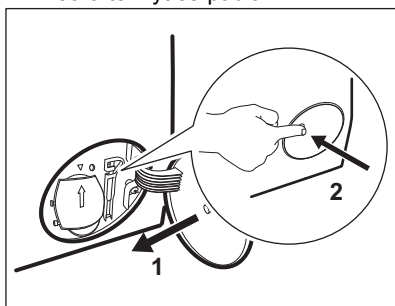

Keď vypustíte vodu postupom núdzového vypustenia, musíte znova aktivovať systém vypúšťania:

- Nalejte 2 litre vody do hlavnej priehradky zásuvky dávkovača pracieho prostriedku.
- Spustíte program, aby ste vypustili vodu.

17.9 Čistenie prívodnej hadice a filtra ventilu

Odporúčame občas vyčistiť filtre prívodnej hadice a ventilu, aby ste odstránili usadeniny, ktoré sa tam časom nahromadia:

- Prívodnú hadicu odpojte od prívodu vody a vyčistite filter.

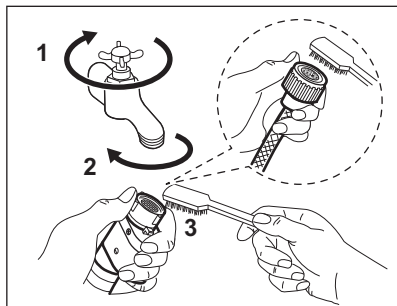

2. Prívodnú hadicu odpojte od spotrebiča uvoľnením kruhovej matice.

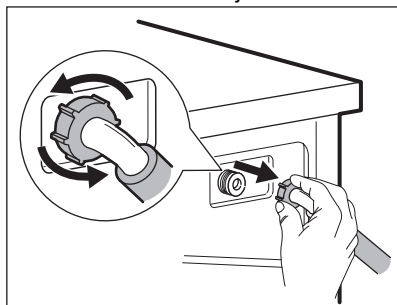

3. Kefkou na zuby vyčistite filter ventilu na zadnej strane spotrebiča.

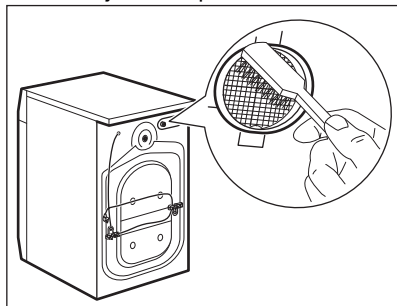

4. Keď znovu pripojíte hadicu na zadnej strane spotrebiča, otočte ju doľava a doprava (nie vertikálne), v závislosti od polohy vášho vodovodného kohútika.

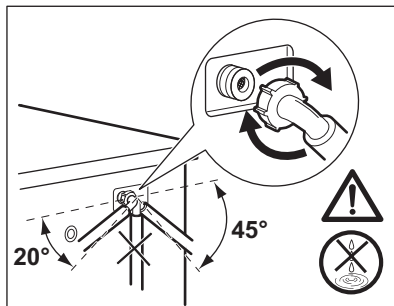

17.10 Núdzové vypustenie

Ak spotrebič nevypúšťa vodu, postupujte rovnako, ako je uvedené v odseku „Čistenie odtokového čerpadla“. V prípade potreby čerpadlo vyčistite.

Keď vypustíte vodu postupom núdzového vypustenia, musíte znova aktivovať systém vypúšťania:

1. Nalejte 2 litre vody do hlavnej priehradky dávkovača pracieho prostriedku.
2. Na vypustenie vody spustíte príslušný program.

17.11 Ochranné opatrenia pred mrazom

Ak sa spotrebič nachádza na mieste, kde môže teplota dosiahnuť hodnoty okolo 0 °C alebo môže klesnúť pod túto teplotu, odstráňte zvyšnú vodu z prívodnej hadice a vypúšťacieho čerpadla.

1. Zástrčku napájacieho kábla vytiahnite zo sieťovej zásuvky.
2. Zatvorte vodovodný kohútik.
3. Obidva konce prívodnej hadice vložte do nádoby a nechajte vodu odietť z hadice.
4. Vyprázdňte vypúšťacie čerpadlo. Prečítajte si informácie o núdzovom vypustení.
5. Keď je vypúšťacie čerpadlo prázdne, znova nainštalujte prívodnú hadicu.

⚠ VAROVANIE!

Pred opätovným použitím spotrebiča sa uistite, že je teplota vyššia než 0 °C. Výrobca nie je zodpovedný za škody spôsobené nízkymi teplotami.

18. RIEŠENIE PROBLÉMOV

VAROVANIE!

Pozrite si kapitoly ohľadne bezpečnosti.

18.1 Kódy alarmov a možné poruchy

Spotrebič sa nespustí alebo sa zastaví počas prevádzky. Najprv skúste nájsť riešenie problému (pozrite si tabuľky).

VAROVANIE!

Pred akoukoľvek činnosťou spotrebič odpojte od elektrickej siete.

V prípade niektorých problémov sa na displeji zobrazí kód alarmu a môže nepretržite blikať tlačidlo Štart/Pauza  :



Ak je v spotrebiči príliš veľa bielizne, vyberte z bubna niekoľko kusov bielizne alebo dvierka držte zatlačené a stlačte tlačidlo Štart/Pauza, kým ukazovateľ  neprestane blikať (pozrite si obrázok nižšie).

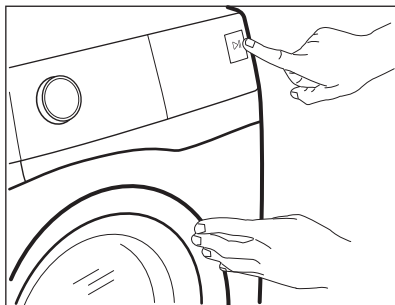

Problém	Možné riešenie
E 10 Do spotrebiča nepriteká správne voda.	<ul style="list-style-type: none">• Skontrolujte, či je vodovodný kohútik otvorený.• Skontrolujte, či nie je tlak prívodu vody príliš nízky. O túto informáciu požiadajte miestny vodohospodársky orgán.• Skontrolujte, či nie je vodovodný kohútik upchatý.• Uistite sa, že prívodná hadica nie je skrútená, poškodená alebo ohnutá.• Uistite sa, že pripojenie hadice na prívod vody je správne.• Uistite sa, že filter prívodnej hadice a filter ventilu nie sú upchaté. Pozrite si časť „Ošetrovanie a čistenie“.

E20

Spotrebič nevypúšťa vodu.

- Skontrolujte, či nie je sifón umývadla upchatý.
- Skontrolujte, či nie je odtoková hadica skrútená alebo ohnutá.
- Skontrolujte, či nie je upchatý odtokový filter. V prípade potreby filter vyčistite. Pozrite si časť „Ošetrovanie a čistenie“.
- Uistite sa, že je pripojenie odtokovej hadice správne.
- Nastavte program vypúšťania vody, ak ste nastavili program bez fázy vypúšťania. Ak nie je program vypúšťania dostupný vo voľiči programu, môžete ho nastaviť cez aplikáciu.
- Nastavte program vypúšťania vody, ak ste nastavili voliteľnú funkciu, po skončení ktorej zostane v práčke voda.

E40

Dvierka spotrebiča sú otvorené alebo sú nesprávne zatvorené.

- Ubezpečte sa, že dvierka sú správne zatvorené.

E91

Vnútročné zlyhanie. Elektronické prvky spotrebiča nekomunikujú.

- Program sa neskončil správne alebo sa spotrebič zastavil príliš skoro. Spotrebič vypnite a znovu zapnite.
- Ak sa opäť zobrazí poruchový kód, obráťte sa na autorizované servisné stredisko.

EFO

Aktivovalo sa zariadenie proti vytopeniu.



- Spotrebič odpojte a zatvorte vodovodný ventil. Obráťte sa na autorizované servisné stredisko.

Ak sa na displeji zobrazia iné poruchové kódy, vypnite a zapnite spotrebič.

Ak problém pretrváva, obráťte sa na autorizované servisné stredisko.

V prípade iného problému so spotrebičom vyhľadajte možné riešenia v tabuľke nižšie.

Problém	Možné riešenie
Program sa nespustí.	<ul style="list-style-type: none">• Skontrolujte, či je sieťová zástrčka pripojená k sieťovej zásuvke.• Skontrolujte, či sú dvierka spotrebiča zatvorené.• Skontrolujte, či nie je v skrinke s poistkami poškodená poistka.• Uistite sa, že bolo stlačené tlačidlo Štart/Pauza • Ak je nastavený odložený štart, zrušte nastavenie alebo počkajte na dokončenie odpočítavania.• Ak je zapnutá funkcia Detská poistka, vypnite ju.• Skontrolujte polohu voľiča zvoleného programu.
Spotrebič napustí vodu a hneď ju aj vypustí.	<ul style="list-style-type: none">• Skontrolujte, či je odtoková hadica v správnej polohe. Hadica môže byť umiestnená príliš nízko. Pozrite si časť „Inštalčné pokyny“.
Fáza odstreďovania nefunguje alebo cyklus prania trvá dlhšie než zvyčajne.	<ul style="list-style-type: none">• Nastavte program odstreďovania. Ak nie je program vypúšťania dostupný pomocou voľiča programu, môžete ho nastaviť cez aplikáciu.• Skontrolujte, či nie je upchatý odtokový filter. V prípade potreby filter vyčistite. Pozrite si časť „Ošetrovanie a čistenie“.• Manuálne upravte bielzeň v bubne a znova spustite fázu odstreďovania. Tento problém môže byť spôsobený nedostatočným vyvážením.

Problém	Možné riešenie
Na podlahe je voda.	<ul style="list-style-type: none"> • Uistite sa, že sú spoje hadíc na vodu pevne dotiahnuté a nedochádza k únikom vody. • Uistite sa, že prívodná a odtoková hadica nie sú poškodené. • Uistite sa, že používate správny prací prostriedok a správne množstvo.
Nie je možné otvoriť dvierka spotrebiča.	<ul style="list-style-type: none"> • Skontrolujte, či ste nezvolili prací program, ktorý končí s vodou v bubne. • Skontrolujte, či je prací program ukončený. • Ak je v bubne voda, nastavte program vypúšťania alebo odstredovania. Ak nie sú programy odstredovania a vypúšťania dostupné na voliči programu, môžete ich nastaviť cez aplikáciu. • Uistite sa, že má spotrebič prívod elektrickej energie. • Tento problém môže byť spôsobený poruchou spotrebiča. Obráťte sa na autorizované servisné stredisko. Ak potrebujete otvoriť dvierka, pozorne si prečítajte časť „Núdzové otvorenie dvierok“. • Skontrolujte, či nie je zapnutá funkcia Remote Start Mode. Vypnite túto funkciu.
Displej nezobrazuje ukazovateľ beždrôtového pripojenia  .	<ul style="list-style-type: none"> • Skontrolujte beždrôtový signál. • Skontrolujte, či je zapnuté beždrôtové pripojenie. Pozrite si odsek „Nastavenie beždrôtového pripojenia práčky“ v kapitole „WiFi – nastavenie konektivity“. • Skontrolujte domácu sieť a router. • Reštartujte router. • Kontaktujte poskytovateľa beždrôtového pripojenia, či sa nevyskytli nejaké problémy s beždrôtovou sieťou.
Aplikácia sa nedokáže pripojiť k spotrebiču.	<ul style="list-style-type: none"> • Skontrolujte beždrôtový signál. • Skontrolujte, či je vaše inteligentné zariadenie pripojené k beždrôtovej sieti. • Skontrolujte domácu sieť a router. • Reštartujte router. • Kontaktujte poskytovateľa beždrôtového pripojenia, či sa nevyskytli problémy s beždrôtovou sieťou. • Spotrebič, inteligentné zariadenie alebo oba prístroje treba znovu nakonfigurovať, pretože bol nainštalovaný nový router alebo bola zmenená konfigurácia routera.
Aplikácia sa často nedokáže pripojiť k spotrebiču.	<ul style="list-style-type: none"> • Uistite sa, že spotrebič prijíma beždrôtový signál. Pokúste sa umiestniť domáci router čo najbližšie k spotrebiču alebo zvažte zakúpenie predlžovača beždrôtového signálu. • Uistite sa, že nie je beždrôtový signál rušený mikrovlnnou rúrou. Vypnite mikrovlnnú rúru. Nepoužívajte súčasne mikrovlnnú rúru a diaľkové ovládanie.
Na displeji sa zobrazia  , Všetky tlačidlá okrem Zap./Vyp. sú neaktívne.	<ul style="list-style-type: none"> • Spotrebič sťahuje príslušné dostupné aktualizácie. Počkajte, kým skončí proces aktualizácie. Ak spotrebič počas aktualizácie vypnete, aktualizácia sa obnoví, keď opäť zapnete spotrebič.

Problém	Možné riešenie
Spotrebič vydáva nezvyčajný zvuk a vibruje.	<ul style="list-style-type: none"> • Uistite sa, že je spotrebič správne vyrovnaný. Pozrite si časť „Inštalácia pokyny“. • Uistite sa, že sú odstránené obaly alebo prepravné skrutky. Pozrite si časť „Inštalácia pokyny“. • Pridajte viac bielizne do bubna. Dávka je možno príliš malá.
Trvanie programu sa predĺži alebo skráti počas prebiehajúceho programu.	<ul style="list-style-type: none"> • Funkcia ProSense System dokáže prispôbiť trvanie programu podľa typu a množstva náplne. Pozrite si časť „Zistenie náplne ProSense System“ v kapitole „Každodenné používanie“.
Výsledky prania nie sú uspokojivé.	<ul style="list-style-type: none"> • Zvýšte množstvo pracieho prostriedku alebo použite iný prací prostriedok. • Pred praním bielizne odstráňte odolné škvrny pomocou špeciálnych produktov. • Uistite sa, že ste nastavili správnu teplotu. • Znížte množstvo bielizne.
Príliš veľa peny v bubne počas pracieho cyklu.	<ul style="list-style-type: none"> • Znížte množstvo pracieho prostriedku alebo počet tabliet alebo jednodávkových pracích prostriedkov.
Po dokončení pracieho cyklu zostávajú v zásuvke na prací prostriedok zvyšky pracieho prostriedku.	<ul style="list-style-type: none"> • Uistite sa, že ste použili dávkovač pracieho prostriedku podľa pokynov uvedených v tomto návode. • Uistite sa, že používate čerstvé tablety alebo jednodávkové pracie prostriedky. Skladujte ich v ich balení a po použití balenie uzatvorte podľa odporúčaní výrobcu. Priame vystavenie prostrediu môže zmeniť ich vlastnosti a účinnosť v priehradke Pods®, najmä v kombinácii s určitými voliteľnými funkciami (napr. Odložený štart).
Spotrebič nesúší alebo nesúší správne.	<ul style="list-style-type: none"> • Zapnite vodovodný kohútik. • Skontrolujte, či nie je upchatý odtokový filter. • Znížte množstvo bielizne. • Uistite sa, že ste nastavili správny cyklus. Ak je to potrebné, znovu nastavte krátke sušenie.
Bielizeň je plná vlákien rôznych farieb.	<p>Látky prané v predchádzajúcom cykle uvoľnili vlákna inej farby:</p> <ul style="list-style-type: none"> • Fáza sušenia pomáha eliminovať určité hromadenie vlákien. • Očistíte oblečenie pomocou odstraňovača vlákien. <p>V prípade nadmerného množstva vlákien v bubne si pozrite odsek „Uvoľnené vlákna z tkanín“.</p>

Po kontrole aktivujte spotrebič. Program pokračuje od bodu prerušenia. Ak problém pretrváva, obráťte sa na autorizované servisné stredisko. Údaje potrebné pre autorizované servisné stredisko nájdete na typovom štítku.

18.2 Núdzové otvorenie dvierok

V prípade výpadku dodávky elektrickej energie alebo poruchy zostanú dvierka spotrebiča zablokované. Po obnove dodávky elektrickej energie prací program pokračuje. Ak dvierka zostanú zablokované z dôvodu

poruchy, je možné ich otvoriť pomocou funkcie núdzového odblokovania.

Pred otvorením dvierok:

⚠ UPOZORNENIE!

Hrozí nebezpečenstvo popálenia! Sa uistite, že teplota vody nie je príliš vysoká a že bielizeň nie je horúca. V prípade potreby počkajte, kým nevychladnú.

⚠ UPOZORNENIE!

Hrozí nebezpečenstvo poranenia! Sa uistite, že bubon sa netočí. V prípade potreby počkajte, kým sa bubon prestane točiť.



Sa uistite, že hladina vody v bubne nie je príliš vysoká. V prípade potreby vykonajte núdzové vypustenie vody (pozrite si časť «Núdzové vypustenie» v kapitole «Starostlivosť a čistenie»).

Ak chcete otvoriť dverka, postupujte takto:

1. Stlačením tlačidla Zap./Vyp. vypnite spotrebič.

2. Zástrčku napájacieho kábla vytiahnite zo zásuvky elektrickej siete.
3. Otvorte klapku filtra.
4. Raz potiahnite páčku núdzového odistenia nadol. Opäť ju potiahnite nadol, ponechajte ju napnutú a popritom otvorte dverka spotrebiča.

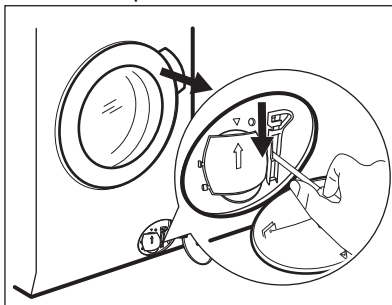

5. Vyberte bielizeň a potom zatvorte dverka spotrebiča.
6. Zavrite klapku filtra.

19. HODNOTY SPOTREBY

19.1 Úvod



Čiarový kód na štítku energetických údajov dodanom so spotrebičom poskytuje webový odkaz na informácie o výkone spotrebiča v databáze EU EPREL. Energetický štítok, návod na používanie a ďalšie dokumenty si odložte, aby ste ich mali v prípade potreby neskôr k dispozícii.

Tie isté informácie sú dostupné aj v databáze EPREL na webovej stránke <https://eprel.ec.europa.eu>, kde treba zadať model a číslo výrobku, ktoré nájdete na typovom štítku spotrebiča. Informácie o umiestnení typového štítku nájdete v kapitole „Popis výrobku“.

19.2 Legenda

kg Vkladanie bielizne.

hh:mm Trvanie programu.

kWh	Spotreba energie.	°C	Teplota bielizne.
Litre	Spotreba vody.	ot./min.	Rýchlosť odstreďovania.
%	Zostatková vlhkosť na konci cyklu. Čím je rýchlosť odstreďovania vyššia, tým je hlučnosť spotrebiča vyššia a zostatková vlhkosť bielizne po skončení prania nižšia.		



Hodnoty spotreby a trvanie programu sa môžu líšiť podľa prevádzkových podmienok (napr. izbová teplota, teplota vody, množstvo a druh bielizne, napájacie napätie), a tiež ak zmeníte predvolené nastavenie programu.

19.3 Podľa nariadenia Európskej komisie 2019/2023

Iba pranie

Program Eco 40-60	kg	kWh	Litre	hh:mm	%	°C	ot./min ¹⁾
Plná náplň	10.0	0.980	62.0	03:58	44.00	32.0	1551
Polovičná náplň	5.0	0.555	45.0	02:59	44.00	25.0	1551
Štvrtinová náplň	2.5	0.175	39.0	02:35	45.00	24.0	1551

1) Maximálna rýchlosť odstreďovania.

Cyklus prania a sušenia

Program Eco 40-60 a úroveň vysušenia Suchá do skrine	kg	kWh	Litre	hh:mm	%	°C	ot./min ¹⁾
Plná náplň	6.0	3.795	87.0	07:45	0.00	26.0	1551
Polovičná náplň	3.0	1.980	58.0	05:00	0.00	24.0	1551

1) Maximálna rýchlosť odstreďovania.

Spotreba energie v rôznych režimoch

Vyp (W)	Pohotovostný režim (W)	Odložený štart (W)	Sieťový pohotovostný režim (W)
0.50	0.50	4.00	2.00 ¹⁾

Čas do vypnutia/pohotovostného režimu je maximálne 15 minút.

1) Spotreba energie pripojenej funkcie je približne 17,5 kWh ročne. Bližšie informácie o odpojení tejto funkcie nájdete v kapitole „NASTAVENIE WIFI PRIPOJENIA“.

19.4 Bežné programy – iba pranie



Tieto hodnoty sú iba orientačné.

Program	kg	kWh	Litre	hh:mm	%	°C	ot./min ¹⁾
Bavlna ²⁾ 95 °C	10.0	3.150	90.0	03:50	44.00	85.0	1600
Bavlna 60 °C	10.0	2.200	85.0	03:30	44.00	55.0	1600
Bavlna ³⁾ 20 °C	10.0	0.450	85.0	02:55	44.00	20.0	1600
Syntetika 40 °C	4.0	0.800	50.0	02:25	35.00	40.0	1200
Jemná bielizeň ⁴⁾ 30 °C	2.0	0.300	45.0	01:10	35.00	30.0	1200
Vlna 30 °C	2.0	0.250	65.0	01:05	30.00	30.0	1200

1) Referenčný ukazovateľ rýchlosti odstredovania.

2) Vhodný na pranie silne zašpinených textílií.

3) Vhodný na pranie mierne znečistenej bavlny, syntetických a zmesových tkanín.

4) Tiež vykoná rýchly cyklus prania na mierne zašpinenú bielizeň.

19.5 Bežné programy – pranie a sušenie



Tieto hodnoty sú iba orientačné.

Program	kg	kWh	Litre	hh:mm	%	°C	ot./min ¹⁾
Syntetika 40 °C	4.0	2.800	85.0	05:00	1.00	40.0	1200

1) Referenčný ukazovateľ rýchlosti odstredovania.

20. RÝCHLY SPRIEVODCA

20.1 Každodenné používanie

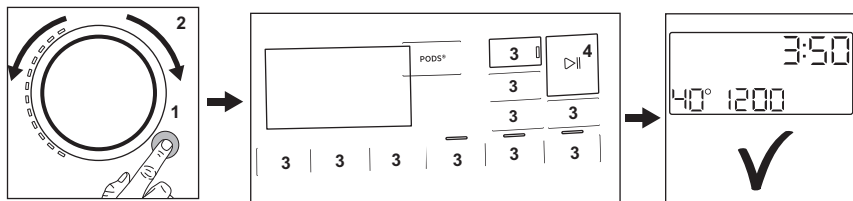

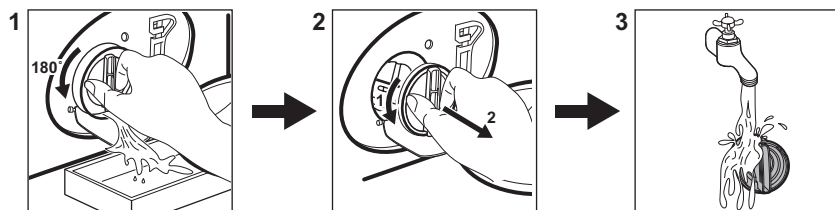

- Pripojte sieťovú zástrčku do sieťovej zásuvky.
- Otvorte vodovodný kohútik.
- Stlačením tlačidla **Zap./Vyp.** spotrebič zapnete (1).
- Volič programu nastavte na požadovaný program (2).
- Nastavte požadované voliteľné funkcie prostredníctvom príslušných dotykových tlačidiel (3).
- Bielizeň postupne vložte do bubna bez prekročenia maximálnej odporúčanej náplne. Zatvorte dverka a uistite sa, že medzi tesnením a dvierkami nezostáva bielizeň.
- Nalejte prací prostriedok a ďalšie prípravky do správnych priehradiek dávkovača pracieho prostriedku. Ak používate tablety, zapnite voliteľnú funkciu Pods®.
- Ak chcete spustiť program, dotknite sa tlačidla **Štart/Pauza** (4).
- Spotrebič sa spustí.
- Po skončení programu vyberte bielizeň.
- Stlačením tlačidla **Zap./Vyp.** spotrebič vypnete.

20.2 Čistenie filtra vypúšťacieho čerpadla



Filter pravidelne čistite a predovšetkým vtedy, keď sa na displeji zobrazí kód alarmu **E20**.

20.3 Programy

Programy	Náplň	Popis produktu
Eko 40-60	10.0 kg	Cyklus pre bavlnené oblečenie pri nízkej teplote. Znižuje teplotu a predlžuje čas na dosiahnutie dobrých výsledkov prania.
Bavlna	10.0 kg	Biele a farebné bavlnené tkaniny. Ideálny pre bežné a silné znečistenie.
Syntetika	4.0 kg	Syntetické alebo zmesové tkaniny.
Jemná bielizeň	2.0 kg	Jemné tkaniny ako akrylová, viskózová a polyesterová bielizeň.
 Vlna/Ručné pranie	2.0 kg	Vlna vhodná na pranie v práčke, vlna určená na ručné pranie a jemná bielizeň.
 Outdoor	2.0 kg	Moderné outdoorové športové odevy.
Čistenie práčky	-	Cyklus údržby na čistenie bubna.
Rýchly 20 min. / Pranie&Sušenie 60 min.	1.0 kg	Krátky program na ošetrenie košieľ zo syntetickej zmesi do 1 kg.
PowerClean	5.0 kg	Bavlnená a syntetická bielizeň. Tento program zabezpečí dobrú účinnosť prania v krátkom čase.
 Hygiena	10.0 kg	Biela bavlnená bielizeň. Tento program odstraňuje viac ako 99,99 % baktérií a vírusov ¹⁾ Zabezpečuje tiež správne zníženie alergénov.
Plákanie	10.0 kg	Všetky tkaniny okrem vlnenej a veľmi jemnej bielizne. Program na plákanie a odstreďovanie.
Vypustenie/Odstreďovanie	10.0 kg	Odstreďovanie bielizne a odčerpanie vody z bubna. Všetky tkaniny okrem vlnených a veľmi jemnej bielizne.

¹⁾ Testované na Staphylococcus aureus, Enterococcus faecium, Candida albicans, Pseudomonas aeruginosa a MS2 Bacteriophage v externom teste, ktorý vykonala spoločnosť Swisstatet Testmaterialien AG v roku 2021 (správa o teste č. 202120117).

21. OCHRANA ŽIVOTNÉHO PROSTREDIA

Materiály označené symbolom  odovzdajte na recykláciu. Obal hodte do príslušných kontajnerov na recykláciu. Chráňte životné prostredie a zdravie ľudí a recyklujte odpad z elektrických a elektronických spotrebičov. Nelikvidujte spotrebiče označené symbolom

 spolu s odpadom z domácnosti. Výrobok odovzdajte v miestnom recyklačnom zariadení alebo sa obráťte na obecný alebo mestský úrad.

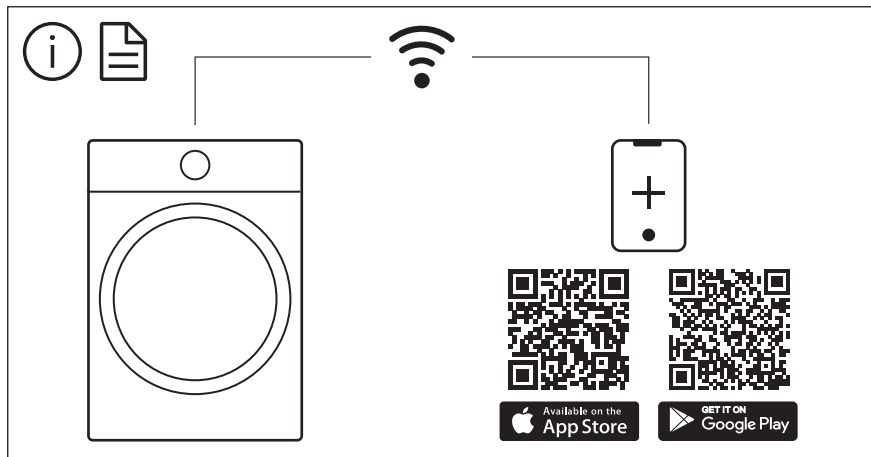

The software in this product contains components that are based on free and open source software. AEG gratefully acknowledges the contributions of the open software and robotics communities to the development project.

To access the source code of these free and open source software components whose license conditions require publishing, and to see their full copyright information and applicable license terms, please visit:
<http://aeg.opensoftwarerepository.com> (folder NIUS)