

AEG



aeg.com/register



TSC8M183DC

INSTALACE / INŠTALÁCIA

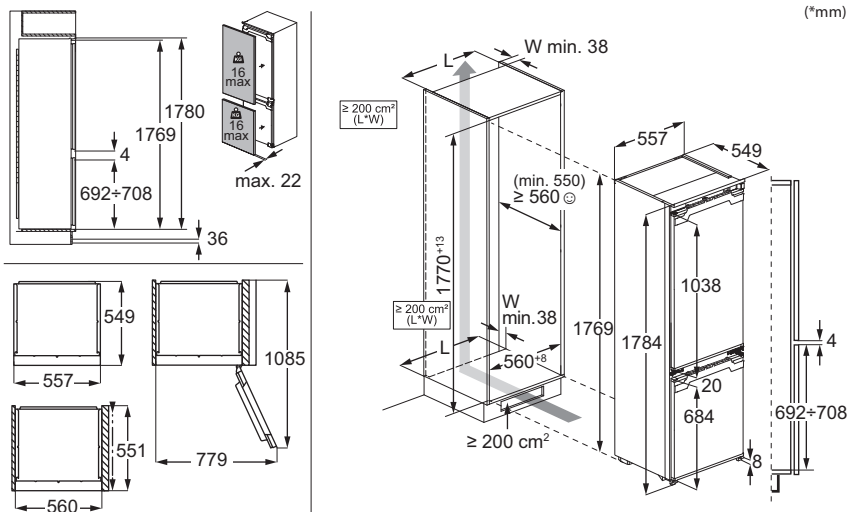

HLUK / ZVUKY

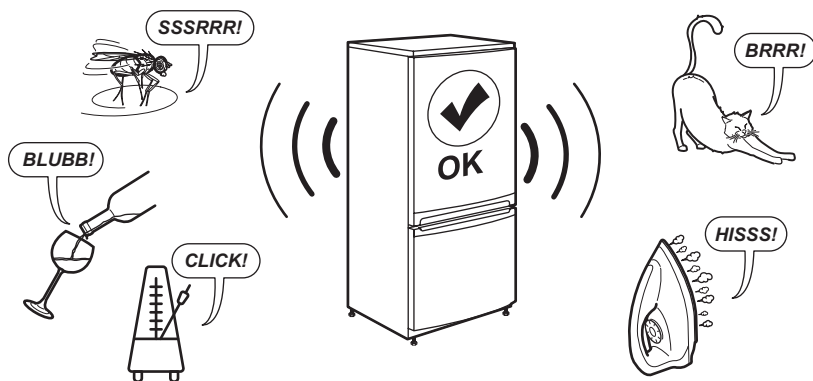

Změny vyhrazeny.

1. BEZPEČNOSTNÍ INFORMACE.....	3
2. BEZPEČNOSTNÍ POKYNY.....	5
3. OVLÁDACÍ PANEL.....	7
4. DENNÍ POUŽÍVÁNÍ.....	9
5. TIPY A RADY.....	12
6. ČIŠTĚNÍ A ÚDRŽBA.....	13

7. ODSTRAŇOVÁNÍ ZÁVAD.....	15
8. TECHNICKÉ ÚDAJE.....	18
9. INFORMACE PRO ZKUŠEBNÝ.....	18
10. POZNÁMKY K OCHRANĚ ŽIVOTNÍHO PROSTŘEDÍ.....	18

1. ⚠ BEZPEČNOSTNÍ INFORMACE

Tento návod si pečlivě přečtěte ještě před instalací spotřebiče a jeho prvním použitím. Výrobce nenese odpovědnost za žádný úraz ani škodu v důsledku nesprávné instalace nebo použití. Návod k použití vždy uchovávejte na bezpečném a přístupném místě pro jeho budoucí použití.

1.1 Bezpečnost dětí a postižených osob

- Tento spotřebič smí používat děti starší osmi let nebo osoby se sníženými fyzickými, smyslovými nebo duševními schopnostmi nebo osoby bez patřičných zkušeností a znalostí, pouze pokud tak činí pod dozorem nebo obdrželi instrukce týkající se bezpečného provozu spotřebiče, a pokud rozumí rizikům spojeným s provozem spotřebiče. Děti ve věku od tří do osmi let a osoby s velmi rozsáhlým a těžkým zdravotním postižením mohou tento spotře-

bič plnit a vyprazdňovat, pokud byly náležitě poučeny. Děti mladší tří let bez stálého dozoru držte z dosahu spotřebiče.

- Zabraňte dětem, aby si hrály se spotřebičem .
- Čištění a užitelskou údržbu spotřebiče by neměly provádět děti bez dozoru.
- Všechny obaly uschovejte mimo dosah dětí a řádně je zlikvidujte.

1.2 Všeobecné bezpečnostní informace

- Tento spotřebič je určen pouze k uchovávání potravin a nápojů.
- Tento spotřebič je určen k použití v běžném domácím použití.
- Tento spotřebič lze používat v kancelářích, hotelových pokojích, motelech, agropenzionech a v podobných ubytovacích zařízeních, kde využití nepřesa-

huje (průměrnou) úroveň využití v domácnosti.

- Aby se zabránilo kontaminaci potravin, řiďte se následujícími pokyny:
 - neotevírejte dveře na delší dobu;
 - pravidelně čistěte povrchy, které mohou přijít do styku s potravinami a přístupnými vypouštěcími systémy;
 - syrové maso a ryby uchovávejte v chladničce ve vhodných nádobách, aby nepřišly navzájem do styku nebo nekapaly na jiné potraviny.
- **VAROVÁNÍ:** Ve skříni spotřebiče nebo ve vestavěné konstrukci udržujte větrací otvory volně průchodné.
- **VAROVÁNÍ:** K urychlení odmrazování nepoužívejte mechanické ani jiné pomocné prostředky, které nejsou doporučeny výrobcem.
- **VAROVÁNÍ:** Nepoškozujte chladicí okruh.
- **VAROVÁNÍ:** V oddílech spotřebiče pro uložení po-

travin nepoužívejte elektrické přístroje, pokud se nejedná o typ doporučený výrobcem.

- K čištění spotřebiče nepoužívejte proud vody ani páru.
- Spotřebič čistěte vlhkým měkkým hadrem. Používejte pouze neutrální mycí prostředky. Nepoužívejte prostředky s drsnými částicemi, drátěnky, rozpouštědla nebo kovové předměty.
- Pokud necháte spotřebič prázdný na delší dobu, vypněte jej, odmrazte, vyčistěte, vysušte a nechte dveře otevřené, abyste zabránili vzniku plísní ve spotřebiči.
- Ve spotřebiči neuchovávejte výbušné směsi, jako například aerosolové spreje s hořlavým hnacím plynem.
- Jestliže je poškozený napájecí kabel, smí jej vyměnit pouze výrobce, autorizované servisní středisko nebo osoba s podobnou příslušnou kvalifikací, aby se předešlo rizikům.

2. BEZPEČNOSTNÍ POKYNY

2.1 Instalace

VAROVÁNÍ!

Tento spotřebič smí instalovat jen kvalifikovaná osoba.

- Odstraňte veškerý obalový materiál.
- Poškozený spotřebič neinstalujte ani nepoužívejte.
- Z důvodu bezpečnosti spotřebič nepoužívejte, dokud není nainstalován do vestavné konstrukce.
- Postupujte podle samostatných pokynů pro instalaci spotřebiče a změnu směru otevírání dveří, které jsou k dispozici na našich webových stránkách.
- Při přemísťování spotřebiče buďte vždy opatrní, protože je těžký. Vždy používejte ochranné rukavice a uzavřenou obuv.
- Přesvědčte se, že vzduch může okolo spotřebiče proudit.
- Při první instalaci nebo změně směru otevírání dveří počkejte alespoň čtyři hodiny, než spotřebič připojíte k napájení. To umožní oleji natéct zpět do kompresoru.
- Před každou činností na spotřebiči (např. změna směru otevírání dveří) vytáhněte zástrčku ze síťové zásuvky.
- Neinstalujte spotřebič v blízkosti topidel, sporáků, trub či varných desek, pokud není v instalačních pokynech uvedeno jinak.
- Nevystavujte spotřebič dešti.
- Spotřebič neinstalujte tam, kde bude vystaven přímému slunečnímu svitu.
- Neinstalujte spotřebič v příliš vlhkých či příliš chladných místech.
- Při přemísťování spotřebiče jej nadzdvihněte za přední okraj, abyste zabránili poškrábání podlahy.
- Při změně směru otevírání dveří spotřebiče chraňte podlahu před poškrábáním.
- Spotřebič obsahuje sáček pohlcovače vlhkosti. Nejde o hračku. Nejde o poživatinu. Okamžitě zlikvidujte.

2.2 Připojení k elektrické síti

VAROVÁNÍ!

Hrozí nebezpečí požáru nebo úrazu elektrickým proudem.

VAROVÁNÍ!

Při instalaci spotřebiče se ujistěte, že není napájecí kabel nikde zachycený či poškozený.

VAROVÁNÍ!

Nepoužívejte rozbočovací zástrčky ani prodlužovací kabely.

POZOR!

Jakákoliv elektrikářská práce nutná k instalaci spotřebiče by měla být prováděna kvalifikovaným elektrikářem.

- Zkontrolujte, zda údaje na typovém štítku souhlasí s parametry elektrické sítě.
- Spotřebič musí být uzemněn.
- Vždy používejte správně instalovanou zásuvku s ochranou proti úrazu elektrickým proudem.
- Pokud domácí elektrická zásuvka není uzemněná, připojte spotřebič k samostatnému uzemnění v souladu s platnými předpisy a poraďte se s kvalifikovaným elektrikářem.
- Dbejte na to, abyste nepoškodili elektrické součásti (např. síťové zástrčky, síťový kabel, kompresor). Potřebujete-li vyměnit elektrické součásti, obraťte na autorizované servisní středisko nebo elektrikáře.
- Napájecí kabel musí zůstat pod úrovní síťové zástrčky.
- Síťovou zástrčku zapojte do síťové zásuvky až na konci instalace spotřebiče. Po instalaci musí zůstat síťová zástrčka nadále dostupná.
- Neodpoujte spotřebič tažením za síťový kabel. Vždy tahejte za zástrčku.
- Spotřebič je vybaven síťovou zástrčkou 13 A. Je-li nutné vyměnit pojistku v síťové zástrčce, použijte výhradně 13 A pojistku ASTA (BS 1362) (pouze pro Velkou Británii a Irsko).

2.3 Použijte

VAROVÁNÍ!

Hrozí nebezpečí zranění, popálení, úrazu elektrickým proudem nebo požáru.



Spotřebič obsahuje hořlavý plyn isobutan (R600a) - zemní plyn, který je dobře snášen životním prostředím. Dbejte na to, abyste nepoškodili chladicí okruh obsahující isobutan.

- Neměňte technické parametry spotřebiče.
- Jakékoli použití vestavěného produktu jako volně stojícího je přísně zakázáno.
- Tento spotřebič je určen k použití při okolní teplotě od 10°C do 43°C. Uvedený teplotní rozsah zaručuje správný provoz spotřebiče.
- Do spotřebiče nekládejte elektrické přístroje (např. výrobky zmrzliny), pokud nejsou schváleny výrobcem.
- Pokud dojde k poškození chladicího okruhu, ujistěte se, že v místnosti nejsou žádné plameny ani zdroje vznícení. Místnost vyvětrejte.
- Zabraňte kontaktu horkých předmětů s plastovými částmi spotřebiče.
- Do mrazicího oddílu nekládejte nealkoholické nápoje. Vytvářely by tlak na zásobník na nápoje.
- Ve spotřebiči neskladujte hořlavé plyny a kapaliny.
- Do spotřebiče, do jeho blízkosti nebo na spotřebič neumísťte hořlavé předměty nebo předměty nasáklé hořlavlinami.
- Nedotýkejte se kompresoru ani kondenzátoru. Jsou horké.
- Předměty z mrazicího oddílu nevyndávejte ani se jich nedotýkejte, máte-li mokré či vlhké ruce.
- Rozmrazené potraviny znovu nezmrázujte.
- Dodržujte skladovací pokyny uvedené na balení mražených potravin.
- Potraviny před vložením do mrazicího oddílu zabalte do jakéhokoli vhodného materiálu pro kontakt s potravinami.
- Ukládejte potraviny tak, aby se nedotýkaly vnitřních stěn přihrádek spotřebiče.

2.4 Vnitřní osvětlení

VAROVÁNÍ!

Nebezpečí úrazu elektrickým proudem.

- Výrobek obsahuje jeden nebo více světelných zdrojů s třídou energetické účinnosti F.
- Pro osvětlení uvnitř spotřebiče a samostatně prodávané náhradní díly pro osvětlení platí: osvětlení je navrženo, aby vydrželo extrémní fyzikální podmínky v domácích spotřebičích, jako jsou teplota,

vibrace a vlhkost nebo je určeno k signalizaci informací o provozním stavu spotřebiče. Není určeno k použití v jiných spotřebičích a není vhodné k osvětlení místností v domácnosti.

2.5 Čištění a údržba

VAROVÁNÍ!

Hrozí nebezpečí poranění nebo poškození spotřebiče.

- Před údržbou spotřebič vždy vypněte a vytáhněte síťovou zástrčku ze zásuvky.
- V chladicí jednotce spotřebiče jsou obsaženy uhlovodíky. Údržbu a doplnění jednotky smí provádět pouze kvalifikovaná osoba.
- Vzduchový filtr měňte každých 6 měsíců. Obráťte se na místního prodejce a zakupte náhradní díl.

2.6 Servis

- Je-li nutná oprava spotřebiče, obraťte se na autorizované servisní středisko. Používejte pouze originální náhradní díly.
- Upozorňujeme, že opravy svépomocí a neprofesionální opravy mohou mít bezpečnostní následky a mohou zneplatnit záruku.
- Následující náhradní díly budou dostupné minimálně 7 let od ukončení výroby tohoto modelu: termostaty, snímače teploty, desky s tištěnými obvody, zdroje osvětlení, dveřní kliky, dveřní závěsy, nádobky a koše. Těsnění dveří budou dostupná minimálně 10 let od ukončení výroby tohoto modelu. Ve vaší zemi může být doba dostupnosti delší. Další informace naleznete na našich webových stránkách.
- Upozorňujeme, že některé z těchto náhradních dílů jsou dostupné pouze profesionálním opravářům a že ne všechny díly jsou vhodné pro všechny modely.

2.7 Likvidace

VAROVÁNÍ!

Hrozí nebezpečí úrazu či udušení.

- Odpojte spotřebič od elektrické sítě.
- Odřízněte a vyhodte síťový kabel.
- Odstraňte dveře, abyste zabránili uvěznění dětí a domácích zvířat ve spotřebiči.
- Chladicí okruh a izolační materiály tohoto spotřebiče neškodí ozonové vrstvě.

- Izolační pěna obsahuje hořlavé plyny. Pro informace ohledně správné likvidace spotřebiče se obraťte na místní úřady.

- Nepoškozujte část chladicí jednotky, která se nachází blízko výměníku tepla.

3. OVLÁDACÍ PANEĽ

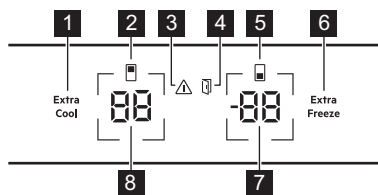

- 1 Tlačítko / ukazatel Extra Cool
- 2 Ukazatel chladicího oddílu
- 3 Ukazatel výstrahy
- 4 Ukazatel výstrahy otevřených dveří
- 5 Ukazatel mrazicího oddílu
- 6 Tlačítko / ukazatel Extra Freeze
- 7 Tlačítko / ukazatel teploty mrazničky
- 8 Tlačítko / ukazatel teploty chladničky

3.1 Zapnutí/vypnutí

Zapnutí

Připojte zástrčku do zásuvky.

Chcete-li zvolit jinou nastavenou teplotu, postupujte podle pokynů v části „Regulace teploty“.

Pokud se na displeji zobrazí dE on, postupujte podle pokynů v „Odstraňování závad“.

Pro nastavení teploty vypněte funkci

1. Současně stiskněte a podržte tlačítko teploty chladničky a tlačítko teploty mrazničky po dobu 5 sek.

Na displeji bliká OF.

2. Když se na displeji zobrazí OF, odpojte zástrčku napájecího kabelu ze síťové zásuvky.

3.2 Regulace teploty

Teplotní rozsah se u mrazničky může lišit od -15°C do -24°C (doporučeno -18°C) a od 2°C do 8°C pro chladničku (doporučeno 4°C).

Stisknutím tlačítek teploty nastavte teplotu spotřebiče.

Ukazatele teploty zobrazují nastavenou teplotu.

- ⓘ Nastavené teploty bude dosaženo do 24 h.
Po výpadku napájení spotřebič obnoví nastavenou teplotu.

3.3 Vypnutí a zapnutí chladicího oddílu

Vypnutí:

1. Stiskněte a podržte tlačítko teploty chladničky po dobu 5 sek. Na displeji bliká OF.
2. Po vypnutí chladicího oddílu se na displeji zobrazí OF.

Zapnutí:

1. Stiskněte a podržte tlačítko teploty chladničky po dobu 5 sek. Na displeji bliká On.
2. Zapne se chladicí oddíl a obnoví se předchozí nastavená teplota.

3.4 Funkce Extra Cool

Tato funkce vám umožňuje rychle chladit velká množství teplých potravin, aniž by docházelo k ohřívání již uložených potravin v chladicím oddílu.

Funkci zapnete stisknutím tlačítka Extra Cool.

Rozsvítí se ukazatel Extra Cool. Když je funkce Extra Cool zapnutá, ventilátor může pracovat automaticky.

Funkce se automaticky vypne za přibližně 6 h. Jakmile je funkce vypnutá, ukazatel Extra Cool zhasne.

Stisknutím tlačítka Extra Cool vypnete funkci Extra Cool před jejím automatickým ukončením.

- ⓘ Chcete-li nastavit jinou teplotu chladničky, vypněte funkci Extra Cool.

3.5 Funkce Extra Freeze

Funkce Extra Freeze se používá k předmražení a následnému rychlému zmražení v mrazicím oddíle. Tato funkce urychluje zmrazování čerstvých potravin a chrání již uložené potraviny před ohřátím.

❗ Chcete-li zmrazit čerstvé potraviny, zapněte funkci Extra Freeze minimálně 24 h před vložením potravin k dokončení předmražení.

Tuto funkci zapnete stisknutím tlačítka Extra Freeze.

Rozsvítí se ukazatel Extra Freeze. Funkce Extra Freeze se automaticky vypne po maximálně 52 h.

Stisknutím tlačítka Extra Freeze vypnete funkci před jejím automatickým ukončením.

3.6 Výstraha vysoké teploty

Když dojde ke zvýšení teploty v mrazicím oddílu, bliká ukazatel výstrahy, ukazatel teploty mrazničky se rozsvítí a začne blikat H° a rozezní se zvuková výstraha.

Alarm vypnete stisknutím libovolného tlačítka. Ukazatel výstrahy a zvuková výstraha se vypnou. Ukazatel teploty mrazničky zobrazí H° na 5 sek, než znovu indikuje teplotu mrazničky.

❗ Výstraha se zopakuje 1 h po deaktivaci, dokud se neobnoví normální podmínky. Pokud nestisknete žádné tlačítko, zvuková výstraha se automaticky vypne zhruba po 1h.

3.7 Výstraha otevřených dveří

Pokud jsou dveře chladničky ponechány otevřené po dobu 5 min nebo pokud jsou dveře mrazničky ponechány otevřené po dobu 80 sek, rozsvítí se ukazatel výstrahy otevřených dveří a rozezní se zvuková výstraha.

Výstraha se ukončí po zavření dveří. Stisknutím libovolného tlačítka vypnete zvukovou signalizaci.

❗ Pokud nestisknete žádné tlačítko, zvuková výstraha se automaticky vypne zhruba po 1 hodinu.

3.8 Režim nastavení

Režim nastavení vám umožňuje zapnout nebo vypnout zvuky, Demo, resetovat spotřebič do továrního nastavení a změnit jednotky teploty z °C na °F.:

Aktivace režimu nastavení

1. Stiskněte a podržte tlačítko Extra Cool po dobu přibližně 3 sek. Na displeji bliká SE tt.
2. Po zapnutí režimu nastavení se na displeji zobrazí tS on.

3. Chcete-li vypnout režim nastavení, stiskněte a podržte tlačítko Extra Cool po dobu přibližně 3 sek.

Režim nastavení se vypne, pokud nepoužijete ovládací panel po dobu 60 sek.

Navigace v režimu Nastavení

Klepnutím na Extra Cool změňte parametr. Hodnotu parametru změňte klepnutím na tlačítko teploty chladničky.

Displej	Výchozí parametry
tS on	Zvuk tlačítek
CF °C	Jednotky teploty
dE OF	Režim Demo
FS 03	Tovární nastavení

Zvuk tlačítek

Pro zapnutí nebo vypnutí zvuku tlačítek:

1. Aktivace režimu nastavení:
2. Procházejte režimem nastavení, dokud se na displeji nezobrazí tS. Klepnutím na tlačítko teploty chladničky zapnete nebo vypnete zvuky. Indikátor se změní na On pro zapnuté nebo OF pro vypnuté zvuky.
3. Ukončení režimu nastavení.

Jednotky teploty

Pro změnu jednotky teploty:

1. Aktivace režimu nastavení:
2. Procházejte režimem nastavení, dokud se na displeji nezobrazí CF a °C. Klepnutím na tlačítko teploty chladničky vyberte mezi stupni °C Celsia a °F Fahrenheit.
3. Ukončení režimu nastavení.

Demo režim

Režim Demo simuluje provoz spotřebiče bez chlazení. Je určen pouze pro předváděcí prostory nebo výstavní účely.

❗ Potraviny nelze uchovávat, když je zapnutý režim Demo.

Zapnutí režimu Demo:

1. Aktivace režimu nastavení:
2. Procházejte režimem nastavení, dokud se na displeji nezobrazí dE. Klepnutím na tlačítko teploty chladničky zapnete nebo vypnete tento režim. Ukazatel se změní na On pro zapnutý nebo OF vypnutý režim Demo.
3. Ukončení režimu nastavení.

Tovární nastavení

Tato funkce obnoví všechna nastavení na výchozí tovární nastavení. Pro obnovení výchozího továrního nastavení:

1. Aktivace režimu nastavení:
2. Procházejte režimem nastavení, dokud se na displeji nezobrazí FS. Klepnutím na

tláčítko teploty chladničky obnovte tovární nastavení. Na displeji se zobrazí on a změní se na 03.

3. Ukončení režimu nastavení.

4. DENNÍ POUŽÍVÁNÍ

4.1 Umístění dveřních polic

Dveřní police lze umístit do různých výšek, což usnadňuje uložení potravin. Chcete-li polici přemístit, vytáhněte ji nahoru.

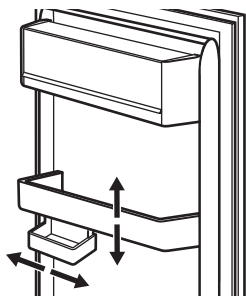

Tento model je vybaven variabilní úložnou zásuvkou.

4.2 Přemístitelné police

Stěny chladničky jsou vybaveny drážkami. Polohu polic můžete změnit.

Spotřebič je vybaven flexibilní polici. Přední polovinu police lze umístit pod druhou polovinu:

1. Přední polovinu vyjmejte opatrně.
2. Vsuňte ji do spodní kolejnice a pod druhou polovinu.

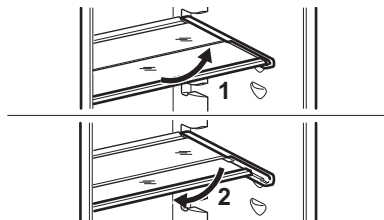

❗ Skleněná police nad zásuvkou na zeleninu musí ale vždy zůstat na svém místě k zajištění správného oběhu vzduchu.

4.3 Zásuvka GreenZone

GreenZone je vytahovací zásobník označený  a nachází se ve spodní části chladicího oddílu.

Je vybaven těsněním, které zajišťuje optimální vlhkost uvnitř zásobníku.

4.4 Vyjmutí zásuvky GreenZone

1. Vyprázdněte zásuvku.
2. Vytáhněte zásobník z chladničky.

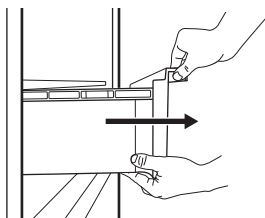

3. Nadzvedněte přední část zásuvky.
4. Zásobník nadzvedněte a zároveň vytáhněte.

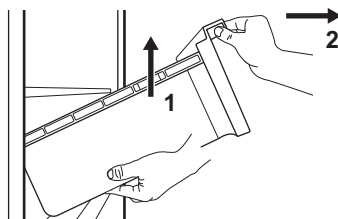

4.5 Odstranění skleněného krytu zásuvek

1. Odjistěte boční úchop na obou stranách současně.

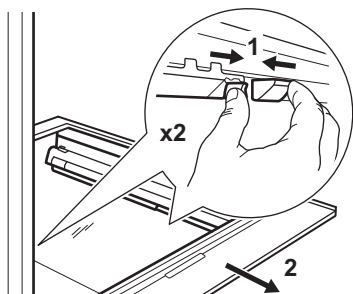

2. Vytáhněte podpěru skleněné police směrem k sobě.

4.6 Regulace vlhkosti

Skleněná police zásuvky GreenZone je vybavena zařízením, které zajišťuje optimální vlhkost uvnitř zásuvky.

ⓘ Na zařízení na regulaci vlhkosti nepokládejte žádné potraviny.

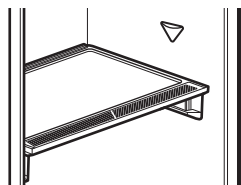

Pokyny pro vyjmutí zařízení pro regulaci vlhkosti:

1. Otevřete zásuvku pod skleněnou polici a vytáhněte kryt.

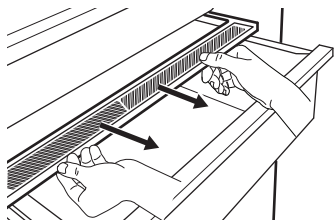

2. Chcete-li vyměnit bílou membránu zařízení, uchopte zařízení uprostřed a zatažením za kryt oddělte membránu od krytu.

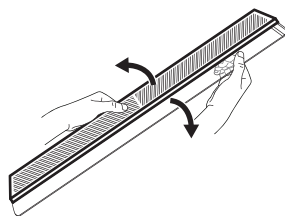

3. Zatlačte okraj nové membrány do krytu.

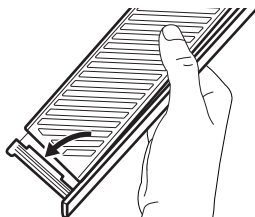

4. Zařízení pro regulaci vlhkosti připevněte zpět na zásuvku.

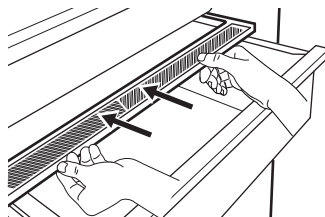

ⓘ V zásuvce GreenZone může dojít ke kondenzaci. Odstraňte ji měkkým hadříkem.

4.7 Vyjmutí zásuvky ExtraChill

Nad zásuvkou GreenZone se nachází zásuvka.

Chcete-li vyjmout zásuvku:

1. Vytáhněte zásobník z chladničky.

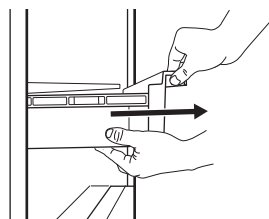

2. Nadzvedněte přední část zásobníku.

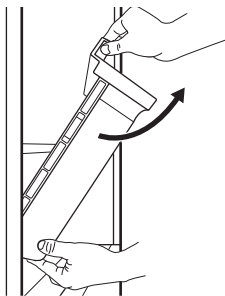

3. Zásobník nadzvedněte, otočte a vytáhněte ze spotřebiče.

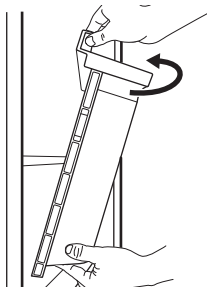

4.8 MULTIFLOW

Chladicí oddíl je vybaven ventilátorem MULTIFLOW, který umožňuje rychlé a efektivní chlazení potravin a udržuje v oddílu rovnoměrnou teplotu.

Ventilátor se zapíná automaticky a funguje pouze se zavřenými dveřmi.

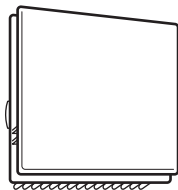

- ⓘ Nezakrývejte větrací otvory.

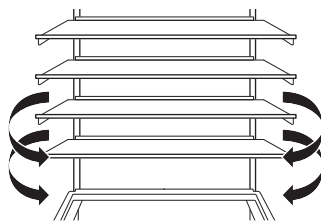

- ⓘ Neodstraňujte panel MULTIFLOW. Pokyny k čištění naleznete v kapitole „Čištění a údržba“.

4.9 Filtr CleanAir+

Ve spotřebiči může být CleanAir+ uhlíkový filtr dodaný výrobcem.

Uhlíkový filtr odstraňuje pachy ze vzduchu cirkulujícího v chladicím oddílu a zlepšuje kvalitu uchovávání.

Filtr a jeho plastové pouzdro se dodává v plastovém sáčku (pokyny k instalaci naleznete v sekci „Instalace a výměna filtru CleanAir+“ v kapitole „Čištění a údržba“).

4.10 Bottle Stop

Toto příslušenství zabráňuje kutálení lahví nebo plechovek. Lahvičky nebo plechovky skladujte na sobě.

Toto příslušenství nevyžaduje žádnou montáž ani nástroje. Při ukládání lahví umístěte příslušenství silikonovým podstavcem směrem dolů.

- ⓘ Uchovávejte maximálně 10 kg lahví a/ nebo plechovek různých velikostí maximálně ve dvou řadách, jak je znázorněno na obrázku.

Skladujte pouze uzavřené láhve nebo plechovky, umístěte je hrdlem/otvorem dopředu.

- ⓘ Nevkládejte rozbalené potraviny do přímého kontaktu s příslušenstvím.

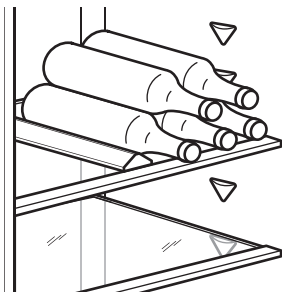

4.11 Zmrazování čerstvých potravin

Mrazicí oddíl použijte pro zmrazování čerstvých potravin a pro dlouhodobé uložení zmrazených a hluboce zmrazených potravin.

i Potraviny před vložením do mrazničky zabalte do jakéhokoli vhodného materiálu pro kontakt s potravinami.

Funkci Extra Freeze zapněte minimálně 24 h před uložením zmrazovaných potravin do mrazicího oddílu.

Čerstvé potraviny uchovávejte rovnoměrně rozložené v prvním oddílu nebo zásuvce odshora.

Nepřekračujte maximální množství potravin, které lze zmrazit, aniž byste přidali další čerstvé potraviny během 24 h (viz typový štítek).

Když je zmrazování potravin dokončeno, spotřebič se automaticky vrátí na předchozí nastavenou teplotu (viz „Funkce Extra Freeze“).

Další informace viz „Typy pro zmrazování“.

4.12 Skladování mražených potravin

Po prvním spuštění spotřebiče nebo po jeho dlouhodobé odstávce aktivujte funkci Extra Freeze alespoň 3 h před vložením potravin do mrazicího oddílu.

Chcete-li uložit velké množství potravin, vyjměte zásuvky a uložte potraviny přímo na police, minimálně 15 mm od dveříek.

⚠ POZOR!

V případě výpadku proudu trvajícího déle, než je uvedeno na typovém štítku jako „Doba nárůstu teploty“, je nutné rozmrazené potraviny ihned spotřebovat. Viz část „Výstraha vysoké teploty“.

4.13 Výroba kostek ledu

Spotřebič je vybaven jednou nebo více miskami na výrobu kostek ledu.

i K vyjímání tvořítek z mrazničky nepoužívejte kovové nástroje.

5. TIPY A RADY

5.1 Tipy pro úsporu energie

- Mraznička: Původní konfigurace zajišťuje nejúčinnější využití energie.
- Chladnička: Konfigurace s rovnoměrně rozloženými zásuvkami ve spodní části spotřebiče a policemi zajišťuje to nejúspornější využití energie. Poloha dveřních košů neovlivňuje spotřebu energie.
- Neotvírejte často dveře ani je nenechávejte otevřené déle, než je nutné.
- Mraznička: Čím chladnější nastavení teploty, tím vyšší spotřeba energie.
- Chladnička: Nenastavujte příliš vysokou teplotu, pokud to nevyžadují vlastnosti potravin.
- Jestliže je okolní teplota vysoká, regulátor teploty je nastaven na chladnější teplotu a spotřebič je zcela zaplněný, může kompresor běžet nepřetržitě a způsobit, že se na výparníku tvoří námraza nebo led. V

takovém případě nastavte regulátor teploty na vyšší teplotu, abyste umožnili automatické odmrazování.

- Nezakrývejte větrací mřížky nebo otvory.
- Ujistěte se, že potraviny uvnitř spotřebiče umožňují cirkulaci vzduchu otvory ve vnitřní zadní části spotřebiče.

5.2 Tipy pro zmrazování

- Lahve ani plechovky s tekutinami nezmrazujte, obzvláště nápoje s oxidem uhličitým. Během zmrazování mohou explodovat.
- Do mrazicího oddílu nevkládejte horká jídla.
- Čerstvé nezmrazené potraviny neumísťujte přímo vedle již zmrazených potravin.
- Abyste se vyvarovali omrzlinám, ledové kostky, ledové tříště ani zmrzliny nejezte ihned poté, co je vyjmete z mrazničky.

- Rozmrazené potraviny znovu nezmrazujte.

5.3 Typy pro skladování mražených potravin

- Mrazicí oddíl je označen značkou .
- Správné nastavení teploty, které zaručuje konzervaci mražených potravin, je teplota -18 °C nebo nižší.
- Vyšší nastavení teploty uvnitř spotřebiče může vést ke kratší době použitelnosti potravin.
- Celý mrazicí oddíl je vhodný k uchovávání mražených potravin.
- Ponechte kolem potravin dostatek místa, aby mohl volně proudit vzduch.

5.4 Doba použitelnosti potravin v oddílu mrazničky

Druh potravin	Doba použitelnosti (měsíce)
Chléb	3
Ovoce (kromě citrusů)	6 - 12
Zelenina	8 - 10
Zbytky bez masa	1 - 2
Mléčné výrobky:	
Máslo	6 - 9
Měkký sýr (např. mozzarella)	3 - 4
Tvrdý sýr (např. parmazán, čedar)	6
Mořské plody:	
Tučné ryby (např. losos, makrela)	2 - 3
Libové ryby (např. treska, platýs)	4 - 6
Krevety	12
Vyloupané mušle a slávky	3 - 4
Vařené ryby	1 - 2

Druh potravin	Doba použitelnosti (měsíce)
Maso:	
Drůbež	9 - 12
Hovězí	6 - 12
Vepřové	4 - 6
Jehněčí	6 - 9
Klobása	1 - 2
Šunka	1 - 2
Zbytky s masem	2 - 3

5.5 Typy pro chlazení potravin

 Oddíl pro čerstvé potraviny je prostor nad zásobníkem GreenZone.

- Správné nastavení teploty, které zaručuje konzervaci čerstvých potravin, je teplota +4°C nebo nižší.
- Na tekutiny a na potraviny vždy používejte uzavřené nádoby, abyste zabránili šíření vůní a pachů v oddílu.
- Abyste zabránili vzájemné kontaminaci mezi uvařenými a syrovými potravinami, zakryjte uvařené potraviny a oddělte je od syrových.
- Maso zabalte do vhodného obalu a položte na skleněnou polici nad zásuvku na zeleninu.
- Potraviny rozmrazujte uvnitř chladničky.
- Do spotřebiče nevkládejte horké potraviny.
- Ovoce a zeleninu očistěte a vložte do vyhrazené zásuvky (zásuvka na zeleninu).
- Exotické ovoce v chladničce neskladujte.
- V chladničce neuchovávejte zeleninu, jako jsou rajčata, brambory, cibule a česnek.
- Lahvičky před vložením do chladničky zavřete.

6. ČIŠTĚNÍ A ÚDRŽBA

VAROVÁNÍ!

Viz kapitoly o bezpečnosti.

6.1 Čištění vnitřku spotřebiče

Před prvním použitím vyčistěte vnitřek a veškeré příslušenství vlažnou vodou a neutrálním mýdlem a poté osušte.

⚠ POZOR!

Příslušenství a součásti spotřebiče nejsou vhodné pro mytí v myčce nádobí.

⚠ POZOR!

Ovládací panel očistěte vlhkým hadříkem. Nepoužívejte žádné čisticí prostředky. Ovládací panel otřete do sucha měkkým hadříkem.

6.2 Pravidelné čištění

Zařízení pravidelně čistěte:

- Vnitřek a příslušenství omyjte vlažnou vodou a neutrálním mýdlem. Opláchněte je a otřete do sucha.
- Těsnění dvířek pravidelně otírejte.

6.3 Odmrazování chladničky

Odmrazování mrazicího oddílu se provádí automaticky. Vzniklá voda odtéká do zásobníku na kompresoru a odpařuje se. Zásobník nelze vyjmout.

6.4 Odmrazování mrazničky

Mrazicí oddíl je beznámrázový. Když je spotřebič v provozu, není na vnitřních stěnách ani na potravinách žádná námraza.

6.5 Instalace a výměna filtru CleanAir+

i Se vzduchovým filtrem manipulujte opatrně, aby nedošlo k poškrábání jeho povrchu. Aby nedošlo k degradaci kvality vzduchového filtru, je filtr se spotřebičem dodáván v plastovém sáčku.

Vzduchový filtr nainstalujte před zapnutím spotřebiče.

1. Otevřete plastové pouzdro a položte skládaný povrch na mřížku tak, aby filtr byl umístěn uvnitř označené oblasti na roštovaném povrchu.

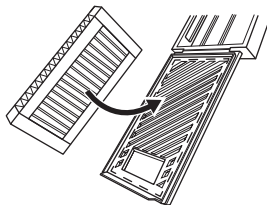

2. Při zavírání plastového krytu přidržete filtr stisknutý, dokud neuslyšíte cvaknutí.

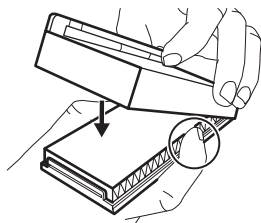

3. Vyjměte horní skleněnou polici z chladicího oddílu. Nasuňte plastový kryt tak, aby se vzduchový filtr nacházel na levé straně skleněné police.

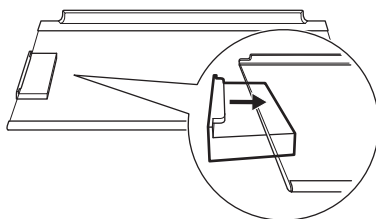

4. Skleněnou polici vložte zpět do chladicího oddílu. Nezasahujte do filtru.

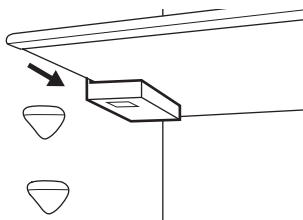

Pokyny pro výměnu vzduchového filtru

1. Otevřete kryt filtru.

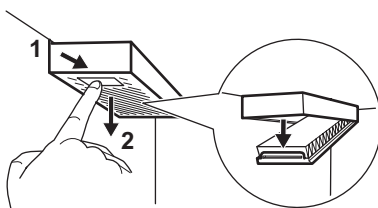

2. Vyjměte použitý vzduchový filtr.
3. Vložte nový vzduchový filtr do pouzdra a zavřete jej.

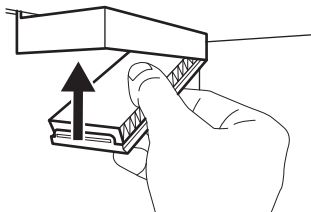

Vzduchový filtr měňte každých 6 měsíců.

ⓘ Vzduchový filtr je spotřební příslušenství, na které se nevztahuje záruka. Nové vzduchové filtry můžete zakoupit u místního prodejce.

6.6 Vyřazení spotřebiče z provozu

Jestliže spotřebič nebudete po dlouhou dobu používat, proveďte následná opatření:

1. Odpojte spotřebič od elektrického napájení.
2. Vyjměte všechny potraviny.
3. Vyčistěte spotřebič a veškeré příslušenství.
4. Nechte dvířka otevřená, abyste zabránili vzniku nepříjemných pachů.

7. ODSTRAŇOVÁNÍ ZÁVAD

⚠ VAROVÁNÍ!

Viz kapitoly o bezpečnosti.

7.1 Co dělat, když...

Problém	Možná příčina	Řešení
Spotřebič nefunguje.	Spotřebič je vypnutý.	Zapněte spotřebič.
	Síťová zástrčka není správně připojená do zásuvky.	Správně připojte síťovou zástrčku do zásuvky.
Spotřebič je hlučný.	Zásuvka není pod napětím.	Do zásuvky připojte jiný elektrický spotřebič. Obratě se na kvalifikovaného elektrikáře.
	Spotřebič není správně podepřen.	Zkontrolujte, zda je spotřebič stabilní.
Je spuštěna zvuková či optická výstraha.	Spotřebič byl zapnut nedávno.	Viz „Výstraha vysoké teploty“ nebo „Výstraha otevřených dvířek“.
	Teplota ve spotřebiči je příliš vysoká.	Viz „Výstraha vysoké teploty“ nebo „Výstraha otevřených dvířek“.
	Dvířka jsou otevřená.	Zavřete dvířka.
Kompresor funguje nepřetržitě.	Teplota není nastavena správně.	Viz kapitola „Ovládací panel“.
	Bylo vloženo příliš mnoho potravin najednou.	Počkejte několik hodin a pak znovu zkontrolujte teplotu.
	Teplota v místnosti je příliš vysoká.	Viz kapitola „Instalace“.
	Potraviny vložené do spotřebiče jsou příliš teplé.	Před uložením nechte potraviny vychladnout na pokojovou teplotu.

Problém	Možná příčina	Řešení
	Dvířka nejsou správně zavřena.	Viz část „Zavření dveří“.
	Je zapnutá funkce Extra Freeze.	Viz část „Funkce Extra Freeze“.
	Je zapnutá funkce Extra Cool.	Viz část „Funkce Extra Cool“.
Po stisknutí tlačítka „Extra Freeze“ nebo „Extra Cool“ nebo po změně teploty se kompresor nespustí okamžitě.	Kompresor se spustí po určité době.	Toto je normální jev, který nepředstavuje poruchu spotřebiče.
Dvířka nejsou zarovnaná nebo si překáží s ventilační mřížkou.	Spotřebič není vyrovnaný.	Viz pokyny k instalaci.
Dvířka nelze snadno otevřít.	Pokusili jste se znovu otevřít dvířka ihned po jejich uzavření.	Vyčkejte několik sekund po zavření dvířek, než je znovu otevřete.
Osvětlení nefunguje.	Osvětlení je v pohotovostním režimu.	Zavřete a otevřete dvířka.
	Žárovka je vadná.	Obrat'te se na autorizované servisní středisko.
Ve spotřebiči je příliš mnoho námrazy a ledu.	Dvířka nejsou správně zavřena.	Viz část „Zavření dveří“.
	Těsnění je zdeformované nebo znečištěné.	Viz část „Zavření dveří“.
	Potraviny nejsou správně zabaleny.	Potraviny řádně zabalte.
	Teplota není nastavena správně.	Viz kapitola „Ovládací panel“.
	Spotřebič je zcela naplněný a je nastaven na nejnižší teplotu.	Nastavte vyšší teplotu. Viz kapitola „Ovládací panel“.
	Teplota nastavená ve spotřebiči je příliš nízká a okolní teplota je příliš vysoká.	Nastavte vyšší teplotu. Viz kapitola „Ovládací panel“.
Po zadní stěně chladničky teče voda.	Během automatického rozmrazování se na zadní stěně rozpuští námraza.	To je v pořádku.
Uvnitř chladničky je příliš mnoho kondenzované vody.	Dvířka byla otvírána příliš často.	Dvířka otevírejte jen v případě potřeby.
	Dvířka nejsou zcela dovřená.	Ujistěte se, že jsou dvířka zcela dovřená.
	Uložené potraviny nebyly zabalené.	Před uložením do spotřebiče potraviny zabalte do vhodného obalu.
	Je normální, že v létě a na podzim se může kondenzace tvořit kvůli zvýšené vlhkosti vzduchu a potravin. Chladnička žádnou vlhkost nevytváří. Po uplynutí této doby se vlhkost v chladničce sama sníží.	V létě a na podzim nastavte v chladničce vyšší teplotu (přibližně 6–7 °C).

Problém	Možná příčina	Řešení
Na skleněných policích jsou kapky vody.	Uvnitř chladničky je příliš velká vlhkost.	Skleněné police otřete hadříkem, abyste odstranili kapky vody.
Na podlahu teče voda.	Vývod pro vodu vzniklou rozpuštěním není připojen k odpařovací misce nad kompresorem.	Připojte vývod rozpuštěné vody do odpařovací misky.
Teplotu nelze nastavit.	Je zapnutá funkce Extra Freeze nebo funkce Extra Cool.	Ručně vypněte funkci Extra Freeze nebo funkci Extra Cool. Případně vyčkejte, dokud se daná funkce nevyplne automaticky. Viz část „Funkce Extra Freeze“ nebo „Funkce Extra Cool“.
Teplota ve spotřebiči je příliš nízká / příliš vysoká.	Teplota není správně nastavena.	Nastavte vyšší/nížší teplotu.
	Dvířka nejsou správně zavřená.	Viz oddíl „Zavření dveří“.
	Pokrm je příliš horký.	Před uložením nechte pokrm vychladnout.
	Bylo vloženo příliš mnoho potravin najednou.	Najednou ukládejte menší množství potravin.
	Dvířka byla otvírána příliš často.	Dvířka otevřete jen v případě potřeby.
	Je zapnutá funkce Extra Freeze.	Viz část „Funkce Extra Freeze“.
	Je zapnutá funkce Extra Cool.	Viz část „Funkce Extra Cool“.
	Ve spotřebiči neobíhá chladný vzduch.	Zajistěte oběh studeného vzduchu ve spotřebiči. Viz kapitolu „Tipy a rady“.
dE on se zobrazí na displeji.	Spotřebič je v režimu Demo.	
Zobrazí se symbol Er CE a rozsvítí se kontrolka výstrahy.	Problém v komunikaci.	Obraťte se na autorizované servisní středisko. Chladicí systém bude potraviny nadále chladit, ale nebude možné seřídít teplotu.
Er t1 nebo Er t3 nebo Er t5 a aktuální nastavení se zobrazují střídavě po dobu 5 sek a ukazatel výstrahy svítí.	Problém s teplotním snímačem.	Obraťte se na autorizované servisní středisko. Chladicí systém bude potraviny nadále chladit, ale nebude možné seřídít teplotu.

i Pokud problém přetrvává, obraťte se na autorizované servisní středisko.

7.2 Výměna žárovky

Ohledně výměny žárovky kontaktujte autorizované servisní středisko.

7.3 Zavření dveří

1. Vyčistěte těsnění dvířek.

2. Pokyny k nastavení dvířek naleznete v pokynech k instalaci.
3. Chcete-li vyměnit vadná těsnění dvířek, obraťte se na autorizované servisní středisko.

8. TECHNICKÉ ÚDAJE

Technické informace jsou uvedeny na energetický štítek a na typovém štítku spotřebič, který může být umístěn na spotřebiči nebo uvnitř spotřebič.

Pouze pro Švýcarsko:

Napětí: 220-240 V

Frekvence: 50 Hz

Pouze pro EU

QR kód na energetickém štítku dodaném se spotřebičem nabízí internetový odkaz na informace týkající se výkonu spotřebiče v databázi EU EPREL. Uchovejte si energetický štítek pro referenční potřeby s návodem k použití a všemi ostatními dokumenty dodanými s

tímto spotřebičem. Tyto informace lze rovněž nalézt v databázi EPREL prostřednictvím odkazu <https://eprel.ec.europa.eu> a pomocí názvu modelu a výrobního čísla, které naleznete na typovém štítku spotřebiče. Podrobné informace o energetickém štítku viz www.theenergylabel.eu.

Pouze pro Velkou Británii

QR kód na energetickém štítku dodaném se spotřebičem nabízí internetový odkaz na informace týkající se výkonu spotřebiče. Uchovejte si energetický štítek pro referenční potřeby s návodem k použití a všemi ostatními dokumenty dodanými s tímto spotřebičem.

9. INFORMACE PRO ZKUŠEBNY

Instalace a příprava tohoto spotřebiče pro jakékoliv ověřování EcoDesign musí vyhovovat normě:

UK	BS EN 62552
EU, Švýcarsko, Izrael	EN 62552
Austrálie	IEC 62552
Jižní Afrika	SANS 62552

SAE	UAE.S 5010-3:2022
GCC	SASO-2892_2018

Požadavky na větrání, rozměry výklenku a minimální vzdálenosti zadní části od stěn musí odpovídat hodnotám uvedeným v návodu k použití v kapitole „Instalace“. O další informace včetně plánů plnění požádejte obraťte na výrobce.

10. POZNÁMKY K OCHRANĚ ŽIVOTNÍHO PROSTŘEDÍ

Recyklujte materiály označené symbolem . Obaly k recyklaci uložte do příslušných odpadních kontejnerů. Pomáhejte chránit životní prostředí a lidské zdraví a recyklujte odpad z elektrických a elektronických spotřebičů.

Spotřebiče označené symbolem  nelikvidujte s domovním odpadem. Spotřebič odevzdejte v místním sběrném dvoře nebo kontaktujte místní úřad.

1. BEZPEČNOSTNÉ INFORMÁCIE.....	19	7. RIEŠENIE PROBLÉMOV.....	31
2. BEZPEČNOSTNÉ IFNORMÁCIE.....	21	8. TECHNICKÉ ÚDAJE.....	34
3. OVLÁDACÍ PANEL.....	23	9. INFORMÁCIE PRE SKÚŠOBNÉ ÚSTAVY	34
4. KAŽDODENNÉ POUŽÍVANIE.....	25	10. OCHRANA ŽIVOTNÉHO PROSTREDIA	35
5. RADY A TIPY.....	28		
6. OŠETROVANIE A ČISTENIE.....	30		

1. ⚠ BEZPEČNOSTNÉ INFORMÁCIE

Pred inštaláciou a používaním spotrebiča si prečítajte priložený návod na používanie. Výrobca nezodpovedá za zranenia ani za škody spôsobené nesprávnou inštaláciou alebo používaním. Tieto pokyny uchovávajte na bezpečnom a prístupnom mieste, aby ste do nich mohli v budúcnosti nahliadnuť.

1.1 Bezpečnosť detí a zraniteľných osôb

- Tento spotrebič smú používať deti staršie ako 8 rokov a osoby so zníženou fyzickou, zmyslovou alebo psychickou spôsobilosťou alebo nedostatkom skúseností a znalostí, iba ak sú pod dozorom zodpovednej osoby alebo ak boli zodpovednou osobou poučené o bezpečnom používaní spotrebiča a rozumejú prípadným rizikám. Deti od

3 do 8 rokov smú nakladať spotrebič a vykladať z neho za predpokladu, že boli správne poučené. Deti do 3 rokov nesmú mať prístup k spotrebiču, pokiaľ nie sú pod nepretržitým dohľadom zodpovednej osoby.

- Deti by mali byť pod dozorom, aby sa zabezpečilo, že sa so spotrebičom nebudú hrať.
- Deti nesmú spotrebič bez dozoru čistiť ani vykonávať žiadnu údržbu na spotrebiči.
- Obaly vždy uschovajte mimo dosah detí a náležite ich zlikvidujte.

1.2 Všeobecná bezpečnosť

- Tento spotrebič je určený len na skladovanie potravín a nápojov.

- Tento spotrebič je určený na jedno použitie v domácnosti v interiéri.
- Tento spotrebič sa môže používať v kanceláriách, hotelových hosťovských izbách, izbách s postelou a raňajkami, v domovoch poľnohospodárskych hostí a iných podobných ubytovacích zariadeniach, ak takéto používanie nepresiahne (priemerné) úrovne používania v domácnosti.
- Aby ste predišli kontaminácii potravín, dodržiavajte nasledovné pokyny:
 - neotvárajte dvierka na dlhšie doby;
 - pravidelne čistite povrchy, ktoré prichádzajú do kontaktu s jedlom a prístupné odtokové systémy;
 - surové mäso a ryby skladujte vo vhodných nádobách v chladničke, aby neboli v kontakte s inými potravinami ani na nich nemohli kvapkať.
- UPOZORNENIE: Vetracie otvory na skrini spotrebiča alebo konštrukcii zabudovateľného spotrebiča musia zostať voľné a nezakryté.
- UPOZORNENIE: Na urýchlenu rozmrazovania ne-
používajte iné mechanické zariadenia alebo prostriedky ako tie, ktoré odporúča výrobca.
- UPOZORNENIE: Nepoškodujte chladiaci okruh.
- UPOZORNENIE: V spotrebiči vo vnútri priehradiek na uchovávanie potravín nepoužívajte elektrické spotrebiče, ak daný typ neodporúča výrobca.
- Na čistenie spotrebiča nepoužívajte prúd vody ani paru.
- Spotrebič čistite vlhkou mäkkou handričkou. Používajte len neutrálne čistiace prostriedky. Nepoužívajte abrazívne výrobky, čistiace špongie s abrazívnou vrstvou, rozpúšťadlá ani kovové predmety.
- Keď je spotrebič dlho prázdny, vypnite ho, odmrázte, vyčistite, vysušte a nechajte otvorené dvierka, aby ste predišli tvorbe plesne v spotrebiči.
- V tomto spotrebiči neskladujte výbušné látky, ako napríklad aerosólové nádoby s horľavými hnacími látkami.
- Ak je napájací kábel poškodený, musí ho vymeniť výrobca, ním autorizované servisné stredisko alebo

podobne kvalifikované osoby, aby sa predišlo nebezpečenstvu.

2. BEZPEČNOSTNÉ IFNORMÁCIE

2.1 Inštalácia

VAROVANIE!

Tento spotrebič môže nainštalovať len kvalifikovaná osoba.

- Odstráňte všetky obaly.
- Poškodený spotrebič neinštalujte ani nepoužívajte.
- Z bezpečnostných dôvodov spotrebič nepoužívajte, ak nie je správne nainštalovaný do nábytku určeného na zabudovanie.
- Riadte sa samostatnými pokynmi na inštaláciu spotrebiča a zmenu smeru otvárania dvierok dostupnými na našej webovej stránke.
- Vždy dávajte pozor, ak presúvate spotrebič, pretože je ťažký. Vždy používajte ochranné rukavice a uzavretú obuv.
- Uistite sa, že okolo spotrebiča môže prúdiť vzduch.
- Pri prvej inštalácii alebo po zmene smeru otvárania dvierok počkajte minimálne 4 hodiny pred pripojením spotrebiča do napájania. Je to potrebné na to, aby olej stiekol späť do kompresora.
- Pred vykonávaním úprav na spotrebiči (napr. zmena smeru otvárania dvierok) vytiahnite sieťovú zástrčku zo sieťovej zásuvky.
- Spotrebič neinštalujte blízko radiátorov, sporákov, rúr ani varných panelov, pokiaľ nie je v inštalčných pokynoch uvedené inak.
- Spotrebič nevystavujte dažďu.
- Neinštalujte spotrebič na priamom slnečnom svetle.
- Spotrebič neinštalujte do oblastí, ktoré sú príliš vlhké alebo príliš studené.
- Pri presúvaní spotrebiča nadvihnite jeho prednú hranu, aby ste nepoškriabali podlahu.
- Pri zmene smeru otvárania dverí spotrebiča chráňte podlahu pred poškriabaním.

- Spotrebič obsahuje vrečko s vysúšadlom. Nie je to hračka. Nie je na jedenie. Okamžite ho vyhodte.

2.2 Zapojenie do elektrickej siete

VAROVANIE!

Hrozí nebezpečenstvo požiaru a zásahu elektrickým prúdom.

VAROVANIE!

Pri umiestňovaní spotrebiča sa uistite, že nie je elektrický napájací kábel zachytený alebo poškodený.

VAROVANIE!

Nepoužívajte viaczásuvkové adaptéry ani predlžovacie káble.

UPOZORNENIE!

Elektrické práce potrebné na inštaláciu tohto spotrebiča by mal vykonať kvalifikovaný elektrikár.

- Uistite sa, že parametre na typovom štítku sú kompatibilné s parametrami elektrickej siete.
- Spotrebič musí byť uzemnený.
- Vždy používajte správne nainštalovanú prepäťovú zásuvku.
- Ak domáca napájacía zásuvka nie je uzemnená, pripojte spotrebič k samostatnému uzemneniu v súlade s platnými predpismi, pričom sa poraďte s kvalifikovaným elektrikárom.
- Dávajte pozor, aby ste nepoškodili elektrické komponenty (napr.: sieťovú zástrčku, sieťový kábel, kompresor). Ak potrebujete vymeniť elektrické súčasti, obráťte sa na autorizované servisné stredisko alebo elektroinštalatéra.
- Sieťový kábel musí byť pod úrovňou sieťovej zástrčky.
- Sieťovú zástrčku zapojte do sieťovej zásuvky až na konci inštalácie. Po inštalácii sa uistite, že máte prístup k elektrickej zásuvke.

- Spotrebič neodpájajte ťahaním za napájací kábel. Vždy ťahajte za sieťovú zástrčku.
- Tento spotrebič je vybavený 13 A sieťovou zástrčkou. Ak je potrebné vymeniť poistku sieťovej zástrčky, použite iba 13 A ASTA (BS 1362) poistku (iba Spojené kráľovstvo a Írsko).

2.3 Použitie

VAROVANIE!

Riziko poranenia, popálenia, zásahu elektrickým prúdom alebo riziko požiaru.



Spotrebič obsahuje horľavý plyn, izobután (R600a), prírodný plyn s vysokou úrovňou environmentálnej kompatibility. Dávajte pozor, aby ste nepoškodili chladiaci okruh, ktorý obsahuje izobután.

- Nemeňte technické parametre spotrebiča.
- Akékoľvek použitie zabudovaného produktu ako voľne stojaceho je prísne zakázané.
- Tento spotrebič je určený na používanie pri okolitej teplote v rozsahu od 10°C do 43°C. Uvedený teplotný rozsah zaručuje správnu činnosť spotrebiča.
- Do spotrebiča nekladajte elektrické spotrebiče (napr.: zariadenia na výrobu zmrazliny), ak ich neoznačil za vhodné výrobca.
- Ak sa poškodí chladiaci okruh, uistite sa, že v miestnosti nie sú plamene a zdroje vznietenia. Miestnosť dobre vyvetrajte.
- Nedovoľte, aby sa plastových častí spotrebiča dotýkali horúce predmety.
- Do mraziaceho priestoru nedávajte sytené nealkoholické nápoje. Vytvoril by sa tlak na nádobu s nápojom.
- V spotrebiči neskladujte horľavé plyny ani kvapaliny.
- Horľavé látky ani predmety, ktoré sú nasiaknuté horľavými látkami, nekladte do spotrebiča, do jeho blízkosti ani naň.
- Nedotýkajte sa kompresora ani kondenzátora. Sú horúce.
- Ak máte mokré alebo vlhké ruky, z mraziaceho priestoru nevyberajte žiadne predmety ani sa ich nedotýkajte.
- Rozmrazené potraviny nikdy znovu nezmrazujte.
- Dodržiavajte pokyny týkajúce sa správneho uskladnenia uvedené na obale mrazených potravín.

- Potraviny pred vložením do mraziaceho priestoru zabaľte do materiálu určeného na styk s potravinami.
- Nedovoľte, aby sa potraviny dostali do kontaktu s vnútornými stenami priečinkov spotrebiča.

2.4 Vnútorné osvetlenie

VAROVANIE!

Hrozí nebezpečenstvo zásahu elektrickým prúdom.

- Tento výrobok obsahuje jeden alebo viac zdrojov svetla s triedou energetickej účinnosti F.
- Informácie o žiarovke/žiarovkách vnútri tohto výrobku a náhradných dieloch osvetlenia, ktoré sa predávajú samostatne: Tieto žiarovky sú navrhnuté tak, aby odolali extrémnym podmienkam v domácich spotrebičoch, ako napr. teplota, vibrácie, vlhkosť, alebo slúžia ako ukazovatele prevádzkového stavu spotrebiča. Nie sú určené na používanie iným spôsobom a nie sú vhodné na osvetlenie priestorov v domácnosti.

2.5 Ošetrovanie a čistenie

VAROVANIE!

Hrozí nebezpečenstvo poranenia alebo poškodenia spotrebiča.

- Pred vykonávaním údržby spotrebič vypnite a vyťahnite jeho zástrčku zo sieťovej zásuvky.
- Tento spotrebič obsahuje uhľovodíky v chladiacej jednotke. Údržbu spotrebiča a dopĺňanie náplne môže vykonávať len kvalifikovaná osoba.
- Vzduchový filter vymieňajte každých 6 mesiacov. Kontaktujte svojho miestneho predajcu, aby ste si zakúpili náhradný diel.

2.6 Servis

- Ak treba dať spotrebič opraviť, obráťte sa na autorizované servisné stredisko. Používajte iba originálne náhradné diely.
- Nezabudnite, že vlastnoručná alebo neprofesionálna oprava môže mať bezpečnostné následky a mohla by spôsobiť zánik záruky.
- Nasledujúce náhradné diely budú dostupné počas najmenej 7 rokov od ukončenia predaja modelu: termostaty, snímače teploty, dosky s plošnými spojmi, zdroje osvetlenia, rukoväte dvierok, závesy dvierok, nádoby a koše. Tesnenia

dvierok budú dostupné počas najmenej 10 rokov od ukončenia predaja modelu. Dostupnosť môže byť vo vašej krajine dlhšia. Ďalšie informácie nájdete na našej vobovej lokalite.

- Upozorňujeme, že niektoré z týchto dielov môžu byť dostupné iba pre profesionálnych opravárov, a že nie všetky náhradné diely sú vhodné pre všetky modely.

2.7 Likvidácia

⚠ VAROVANIE!

Riziko zranenia alebo udusenía.

- Spotrebič odpojte od elektrickej siete.
- Odrežte elektrický kábel a zlikvidujte ho.
- Odstráňte dvierka, aby ste zabránili uviaznutiu detí a domácich zvierat v spotrebiči.
- Chladiaci okruh a izolačné materiály tohto spotrebiča nepoškodujú ozónovú vrstvu.
- Penová izolácia obsahuje horľavý plyn. Informácie o správnej likvidácii spotrebiča vám poskytne váš miestny úrad.
- Nepoškodte tú časť chladiacej jednotky, ktorá sa nachádza blízko výmenníka tepla.

3. OVLÁDACÍ PANEL

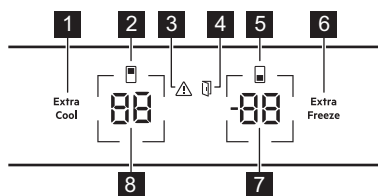

- 1 Extra Cool tlačidlo / indikátor
- 2 Indikátor chladiaceho priestoru
- 3 Indikátor alarmu
- 4 Indikátor alarmu otvorených dvierok
- 5 Indikátor mraziaceho priestoru
- 6 Extra Freeze tlačidlo / indikátor
- 7 Tlačidlo / indikátor teploty v mrazničke
- 8 Tlačidlo / indikátor teploty v chladničke

3.1 Zapínanie/vypínanie

Zapnutie

Pripojte sieťovú zástrčku do sieťovej zásuvky.

Ak chcete vybrať inú nastavenú teplotu, pozrite si časť „Regulácia teploty“.

Ak sa na displeji zobrazí indikátor dE on, pozrite si časť „Riešenie problémov“.

Vypnite

- 1 Súčasne stlačte a podržte tlačidlo teploty v chladničke a tlačidlo teploty v mrazničke na 5 sek

Na displeji bude blikať OF.

2. Keď sa na displeji zobrazí OF, vytiahnite zástrčku z elektrickej zásuvky.

3.2 Regulácia teploty

Teplotný rozsah v mrazničke sa môže líšiť medzi -15°C a -24°C (odporúča sa -18°C) a v chladničke medzi 2°C a 8°C (odporúča sa 4°C).

Stlačením tlačidiel teploty nastavíte teplotu spotrebiča.

Indikátory teploty zobrazujú predvolenú teplotu.

- ⓘ Nastavená teplota bude dosiahnutá po 24 h. Po výpadku dodávky elektriny spotrebič obnoví nastavenú teplotu.

3.3 Zapnutie/vypnutie chladiacej priehradky

Vypnutie:

1. Stlačte a podržte tlačidlo teploty chladničky na 5 sek. Na displeji bude blikať OF.
2. Po vypnutí chladiaceho priestoru sa na displeji zobrazí OF.

Zapnutie:

1. Stlačte a podržte tlačidlo teploty chladničky na 5 sek. Na displeji bude blikať On.
2. Chladiaci priestor je zapnutý a obnoví sa predchádzajúca nastavená teplota.

3.4 Funkcia Extra Cool

Táto funkcia vám umožňuje rýchlo vychladiť veľké množstvá teplých potravín bez ohrievania potravín, ktoré už boli uložené v chladiacej priehradke.

Funkciu zapnete stlačením tlačidla Extra Cool.

Rozsvieti sa ukazovateľ Extra Cool. Keď je funkcia Extra Cool zapnutá, ventilátor môže fungovať automaticky.

Táto funkcia sa automaticky vypne približne po 6 h. Po vypnutí funkcie prestane indikátor Extra Cool svietiť.

Stlačením tlačidla Extra Cool vypnete funkciu Extra Cool pred jej automatickým vypnutím.

❗ Ak chcete nastaviť inú teplotu v chladničke, vypnite funkciu Extra Cool.

3.5 Funkcia Extra Freeze

Funkcia Extra Freeze sa používa na predmrazenie a následné rýchle zmrazenie v mraziacom priestore. Táto funkcia urýchli zmrazenie čerstvých potravín a chráni už uskladnené potraviny pred ohriatím.

❗ Pri zmrazovaní čerstvých potravín zapnite funkciu Extra Freeze najmenej 24 h pred vložením potravín na dokončenie predzmrazenia.

Túto funkciu zapnete stlačením tlačidla Extra Freeze.

Rozsvieti sa indikátor Extra Freeze. Funkcia Extra Freeze sa automaticky zastaví maximálne po 52 h.

Stlačením tlačidla Extra Freeze vypnete funkciu pred jej automatickým vypnutím.

3.6 Zvukový signál pri vysokej teplote

Keď sa teplota v mraziacej priehradke zvýši, indikátor alarmu začne blikať, zobrazí sa indikátor teploty mrazničky H°, začne blikať a zapne sa zvukový signál.

Alarm vypnete stlačením ľubovoľného tlačidla.

Indikátor alarmu a zvukový signál sa vypnú. Na indikátore teploty mrazničky sa zobrazí H° na dobu 5 sek a potom sa opäť zobrazí teplota mrazničky.

❗ Alarm sa reštartuje 1 h po vypnutí, kým sa neobnovia normálne podmienky. Ak nestlačíte žiadne tlačidlo, zvuková signalizácia sa automaticky vypne po 1h.

3.7 Zvukový signál Dvierka otvorené

Indikátor otvorených dvierok sa zapne so zvukovým signálom, ak necháte dvierka chladničky otvorené na 5 min, alebo ak necháte dvierka mrazničky otvorené na 80 sek.

Alarm sa vypne po zatvorení dvierok. Stlačením ľubovoľného tlačidla vypnete zvuk.

❗ Ak nestlačíte žiadne tlačidlo, zvuková signalizácia sa automaticky vypne po 1 hodina.

3.8 Režim nastavenia

Režim nastavenia umožňuje zapnúť alebo vypnúť zvuky, režim Demo, obnoviť výrobné nastavenia spotrebiča a zmeniť jednotky teploty z °C na °F:

Zapnutie režimu nastavenia

1. Stlačte a podržte tlačidlo Extra Cool približne na 3 sek. Na displeji bude blikať SE tt.
2. Po zapnutí režimu nastavenia sa na displeji zobrazí tS on.
3. Ak chcete režim nastavenia vypnúť, stlačte a podržte tlačidlo Extra Cool približne na 3 sek.

Režim nastavenia sa vypne, ak sa nedotknete ovládacieho panela 60 sek.

Navigácia v režime nastavenia

Klepnutím na tlačidlo Extra Cool zmeňte parameter. Ťuknutím na tlačidlo teploty chladničky zmeníte hodnotu parametra.

Displej	Pôvodné nastavenie parametrov
tS on	Zvuky tlačidiel
CF °C	Jednotky teploty
dE OF	Režim Demo
FS 03	Výrobné nastavenia

Zvuky tlačidiel

Zapnutie alebo vypnutie zvukov tlačidiel:

1. Zapnutie režimu nastavenia.
2. prejdite do režimu nastavenia, kým sa na displeji nezobrazí tS, Ťuknutím na tlačidlo teploty chladničky zapnete alebo vypnete

zvuky. Ukazovateľ sa zmení na On ak sú zvuky zapnuté alebo OF pri vypnutí zvukov.

3. Ukončíte režim nastavenia.

Jednotky teploty

Zmena jednotky teploty:

1. Zapnutie režimu nastavenia.
2. Prechádzajte režimom nastavenia, kým sa na displeji nezobrazí CF a °C. Ťuknutím na tlačidlo teploty chladničky vyberte možnosť °C pre stupne Celzia alebo možnosť °F pre stupne Fahrenheitia.
3. Ukončíte režim nastavenia.

Režim Demo

Režim Demo simuluje prevádzku spotrebiča bez chladenia. Je určený len na výstavné alebo prezentačné účely.

i Potraviny nemôžete uložiť, keď je zapnutý režim Demo.

Na zapnutie režimu Demo:

1. Zapnutie režimu nastavenia.
2. prejdite do režimu nastavenia, kým sa na displeji nezobrazí dE. Ťuknutím na tlačidlo teploty chladničky zapnete alebo vypnete režim. Ukazovateľ sa zmení na On pre zapnutý alebo OF pre vypnutý režim Demo.
3. Ukončíte režim nastavenia.

Výrobné nastavenia

Táto funkcia obnoví každé nastavenie na pôvodné výrobné nastavenie. Obnovenie pôvodných výrobných nastavení:

1. Zapnutie režimu nastavenia.
2. prejdite do režimu nastavenia, kým sa na displeji nezobrazí FS. Ťuknutím na tlačidlo teploty chladničky obnovíte výrobné nastavenia. Na displeji sa zobrazí on a zmení sa na 03.
3. Ukončíte režim nastavenia.

4. KAŽDODENNÉ POUŽÍVANIE

4.1 Umiestnenie poličiek na dvierkach

V záujme jednoduchšieho uskladnenia potravín môžete poličky vo dverách umiestniť v rôznej výške. Poličku potiahnite nahor, aby ste ju premiestnili.

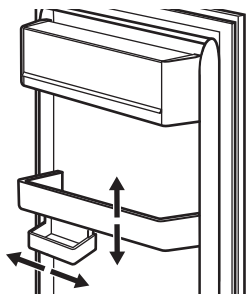

Tento model je vybavený variabilným úložným boxom.

4.2 Pohyblivé poličky

Steny chladničky sú vybavené lištami. Polohu poličiek môžete zmeniť.

Tento spotrebič je vybavený flexibilnou poličkou. Predná polovica poličky môže byť umiestnená pod druhú polovicu:

1. Opatrne vyberte prednú polovicu.
2. Zasuňte ju do dolnej koľajničky a pod druhú polovicu.

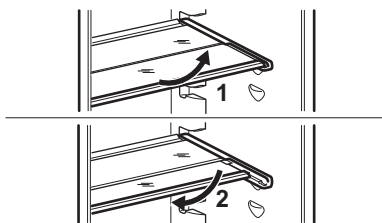

i Nepremiestňujte sklenenú poličku nad zásuvkou na zeleninu, aby bola zabezpečená správna cirkulácia vzduchu.

4.3 Zásuvka GreenZone

GreenZone je vyťahovacia zásuvka označená  sa nachádza v spodnej časti chladničieho priestoru.

Má tesnenie, ktoré zabezpečuje optimálnu vlhkosť vnútri zásuvky.

4.4 Vybratie zásuvky GreenZone

1. Vyprázdňte zásuvku.
2. Vytiahnite zásuvku z chladničky.

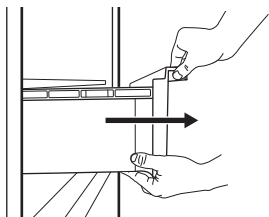

3. Mierne nadvihnite prednú časť zásuvky.
4. Pri nadvihnutí vyťahnite zásuvku von.

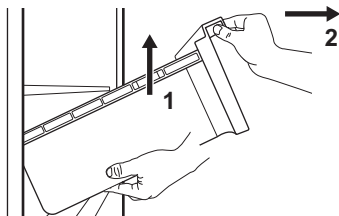

4.5 Vybratie skleneného krytu zásuviek

1. Súčasne odblokujte bočné uchopovacie prvky z oboch strán.

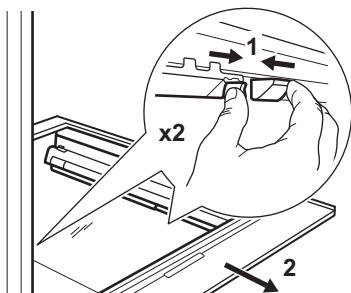

2. Potiahnite sklenenú policu za zasúvacie lišty smerom k sebe.

4.6 Regulácia vlhkosti

Sklenená polička zásuvky GreenZone je vybavená zariadením, ktoré zabezpečuje optimálnu vlhkosť vo vnútri zásuvky.

i Na zariadenie na reguláciu vlhkosti nekladte žiadne potraviny.

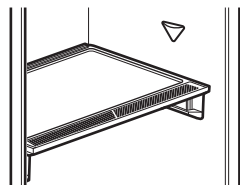

Vybranie zariadenia na reguláciu vlhkosti:

1. Otvorte zásuvku pod sklenenou poličkou a vyťahnite kryt.

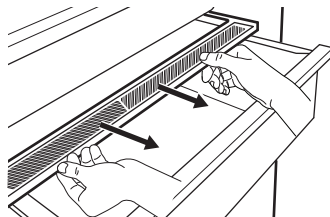

2. Ak potrebujete vymeniť bielu membránu zariadenia, uchopte zariadenie v strede a potiahnutím krytu oddelíte membránu od krytu.

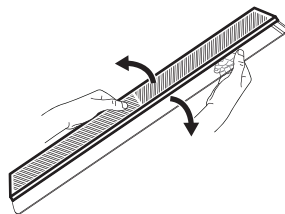

3. Namontujte do krytu novú membránu zatlačením okraja membrány do krytu.

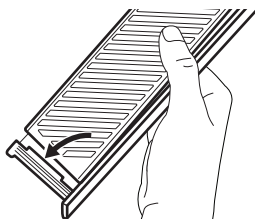

4. Regulátor vlhkosti nasadte späť na zásuvku.

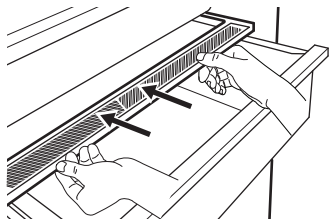

❗ V zásuvke GreenZone sa môže objaviť kondenzát. Odstráňte ho mäkkou handričkou.

4.7 Vybratie zásuvky ExtraChill

Nad zásuvkou GreenZone je umiestnená zásuvka.

Odstránenie zásuvky:

1. Vytiahnite zásuvku z chladničky.

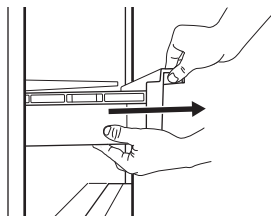

2. Mierne nadvihnite prednú časť zásuvky.

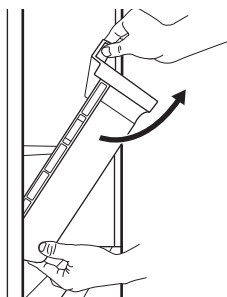

3. Zásuvku mierne nadvihnite a otočte a vytiahnite ju zo spotrebiča.

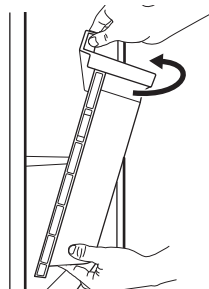

4.8 MULTIFLOW

V priestore chladničky je ventilátor MULTIFLOW umožňujúci rýchle a účinné chladenie potravín a udržiavajúci rovnomernú teplotu v chladničke.

Ventilátor sa zapína automaticky a pracuje pri zatvorených dverkách.

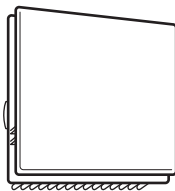

❗ Nezakrývajte vetracie otvory.

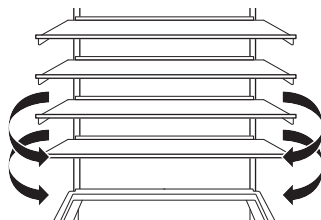

❗ Panel MULTIFLOW nevyberajte. Pokyny na čistenie nájdete v kapitole „Ošetrovanie a čistenie“.

4.9 CleanAir+ Filter

V spotrebiči môže byť uhlíkový filter CleanAir+ dodaný výrobcom.

Uhlíkový filter čistí vzduch od pachov v chladniacom priestore, aby sa uchovala kvalita uskladnenia.

Pri dodaní je filter a jeho plastový kryt v plastovom vrecku (pozrite si časť „Inštalácia a

výmena filtra CleanAir+ “ v kapitole „Ošetrovanie a čistenie“ o inštalácii).

4.10 Bottle Stop

Príslušenstvo zabráňuje kotúľaniu fliaš alebo plechoviek. Fľaše alebo plechovky uskladnite na sebe.

Príslušenstvo nevyžaduje žiadnu montáž ani nástroje. Umiestnite príslušenstvo silikónovou základňou smerom nadol a začnite ukladať fľaše.

❗ V dvoch radoch uskladnite max. 10 kg fliaš a/alebo plechoviek rôznych veľkostí tak, ako je znázornené na obrázku.

Skladujte iba uzavreté fľaše alebo plechovky a umiestnite ich otvorom smerom dopredu.

❗ Zabráňte priamemu kontaktu nezabalených potravín s príslušenstvom.

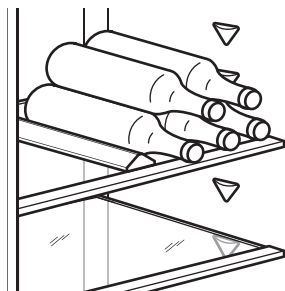

4.11 Zmrazovanie čerstvých potravín

Mraziaci priestor používajte na zmrazovanie čerstvých potravín a uskladnenie mrazených a hlboko mrazených potravín na dlhé obdobie.

❗ Potraviny pred vložením do mraziaceho priestoru zabaľte do materiálu určeného na styk s potravinami.

Funkciu Extra Freeze zapnite minimálne 24 h pred vložením potravín, ktoré majú byť zmrazené, do mraziaceho oddelenia.

Čerstvé potraviny uskladnite rovnomerne rozložené v prvej priehradke alebo zásuvke zhora.

Neprekračujte max. množstvo potravín, ktoré možno zmraziť bez pridania iných čerstvých potravín 24 h (pozrite si typový štítok).

Keď sa zmrazovanie skončí, spotrebič sa automaticky vráti na predchádzajúce nastavenie teploty (pozri „Funkcia Extra Freeze“).

Viac informácií nájdete v časti „Rady na zmrazovanie“.

4.12 Uskladnenie mrazených potravín

Pri prvom uvedení spotrebiča do prevádzky alebo po jeho dlhodobom odstavení nechajte spotrebič pred vložením potravín spustený najmenej 3 h hodiny so zapnutou funkciou Extra Freeze.

Ak chcete uskladniť veľké množstvo potravín, vyberte zásuvku a potraviny položte priamo na poličky, minimálne na 15 mm mimo dvierok.

⚠ UPOZORNENIE!

Ak bola dodávka elektriny vypnutá dlhšie, ako je uvedené na typovom štítku pod položkou „doba zapnutia“, rozmrazené potraviny sa musia spotrebovať okamžite. Prečítajte si časť „Zvukový signál pri vysokej teplote“.

4.13 Výroba ľadových kociek

Tento spotrebič je vybavený jednou alebo viacerými miskami na prípravu kociek ľadu.

❗ Na odstránenie misiek z mrazničky nepoužívajte kovové nástroje.

5. RADY A TIPY

5.1 Rady na úsporu energie

- Mraznička: Pôvodná konfigurácia zabezpečuje najúčinnejšie využitie energie.
- Chladnička: Konfigurácia so zásuvkami v spodnej časti spotrebiča a rovnomerne

rozmiestnenými poličkami zabezpečuje najúčinnejšie využitie energie. Poloha priehradiek na dverách neovplyvňuje spotrebu energie.

- Dvierka neotvárajte príliš často a nenechávajte ich otvorené dlhšie, ako je nevyhnutné.

- Mraznička: Čím nižšia je nastavená teplota, tým vyššia je spotreba energie.
- Chladnička: Nenastavujte príliš vysokú teplotu, pokiaľ to nie je požadované vlastnosťami potravín.
- Ak je teplota okolia vysoká, regulátor teploty je nastavený na intenzívne chladenie a spotrebič je úplne plný, kompresor môže byť v činnosti nepretržite, pričom sa tvorí námraza alebo ľad na výparníku. V takom prípade nastavte regulátor teploty na vyššiu teplotu, aby bolo zabezpečené automatické rozmrazovanie.
- Nezakrývajte ventilačné mriežky a otvory.
- Dbajte na to, aby potraviny v spotrebiči umožňovali prúdenie vzduchu cez príslušné otvory v zadnej vnútornej časti spotrebiča.

5.2 Rady na zmrazovanie

- Nezmrazuje fľaše alebo plechovky s tekutinami, predovšetkým nápoje obsahujúce oxid uhličitý. Počas zmrazovania môžu vybuchnúť.
- Do mraziaceho priestoru nekladajte horúce jedlá.
- Nekladte čerstvé nezmrazené potraviny hneď vedľa už zmrazených potravín.
- Kocky ľadu, zmrzliny ani nanuky nekonzumujte ihneď po vybratí z mrazničky, aby ste sa vyhli vzniku omrzlín.
- Rozmrazené potraviny opäť nezmrazujte.

5.3 Rady na uskladnenie mrazených potravín

- Mraziaca priehradka je označená .
- Dobré nastavenie teploty, ktoré zaisťuje zachovanie mrazených potravín, je teplota menšia alebo rovná -18 °C.
- Vyššie nastavenie teploty v spotrebiči môže viesť ku skráteniu životnosti potravín.
- Celá mraznička je vhodná na uskladnenie mrazených potravín.
- Nechajte dostatok miesta okolo potravín, aby mohol voľne cirkulovať vzduch.

5.4 Trvanlivosť potravín v mraziacom priestore

Druh potravín	Trvanlivosť (mesiace)
Chlieb	3
Ovocie (okrem citrusových plodov)	6 - 12

Druh potravín	Trvanlivosť (mesiace)
Zelenina	8 - 10
Zvyšky bez mäsa	1 - 2
Mliečne výrobky:	
Maslo	6 - 9
Mäkký syr (napr. mozzarella)	3 - 4
Tvrдый syr (napr. parmezán, čedar)	6
Morské plody:	
Mastné ryby (napr. losos, makrela)	2 - 3
Chudé ryby (napr. treska, platesa)	4 - 6
Krevety	12
Lúpané šklabky a mušle	3 - 4
Varené ryby	1 - 2
Mäso:	
Hydina	9 - 12
Hovädzie	6 - 12
Bravčové	4 - 6
Jahňacie	6 - 9
Klobása	1 - 2
Šunka	1 - 2
Zvyšky s mäsom	2 - 3

5.5 Rady pre chladenie potravín

 Priehradka na čerstvé potraviny je priestor nad zásuvkou GreenZone.

- Vhodná teplota na správne skladovanie čerstvých potravín je +4 °C alebo nižšia.
- Na tekutiny a jedlo vždy používajte uzatvárateľné nádoby, aby ste predišli prenášanju vôní a pachov v spotrebiči.
- Aby ste sa vyhli kontaminácii medzi uvarenými a surovými potravinami, uvarené potraviny zakryte a skladujte oddelene od surových.
- Mäso zabaľte a položte na sklenenú policu nad zásuvkou na zeleninu.
- Potraviny rozmrazujte vo vnútri chladničky.
- Do spotrebiča nekladajte teplé potraviny.
- Ovocie a zeleninu očistite a vložte do príslušnej zásuvky (zásuvka na zeleninu).
- Exotické ovocie neskladujte v chladničke.

- V chladničke neskladujte zeleninu ako paradajky, zemiaky, cibuľu či cesnak.

- Fľaše pred vložením do chladničky zatvorte.

6. OŠETROVANIE A ČISTENIE

⚠ VAROVANIE!

Pozrite si kapitoly ohľadne bezpečnosti.

6.1 Čistenie vnútra

Pred prvým použitím vyčistite vnútro a všetko príslušenstvo vlažnou vodou s pridaným neutrálnym saponátom, potom ho osušte.

⚠ UPOZORNENIE!

Príslušenstvo a súčasti spotrebiča nie je vhodné umývať v umývačke riadu.

⚠ UPOZORNENIE!

Ovládací panel vyčistite vlhkou handričkou. Nepoužívajte žiadne pracie prostriedky. Ovládací panel utrite dosucha mäkkou handričkou.

6.2 Pravidelné čistenie

Zariadenie pravidelne čistite:

- Vnútro a príslušenstvo čistite vlažnou vodou a neutrálnym mydlom. Opláchnite ich a utrite dosucha.
- Tesnenia dvierok pravidelne utierajte.

6.3 Odmrazovanie chladničky

Odmrazovanie chladiaceho priestoru je automatické. Voda, ktorá sa kondenzuje, tečie do zbernej nádoby na kompresore a vyparuje sa. Zbernú nádobu nesmiete odstrániť.

6.4 Rozmrazovanie mrazničky

Mraziaci priestor je bez námrazy. Keď je spotrebič v prevádzke, na vnútorných stenách ani na potravinách sa nevytvára námraza.

6.5 Inštalácia a výmena filtra CleanAir+

ⓘ So vzduchovým filtrom zaobchádzajte opatrne a zabráňte tak poškriabaniu jeho povrchu. Pri dodaní je vzduchový filter v plastovom obale, aby si zachoval účinnosť.

Nainštalujte vzduchový filter ešte pred začatím používania spotrebiča.

1. Otvorte plastový kryt, nasadte skladaný povrch na mriežku a nasadte filter do

vyznačenej oblasti na mriežkovanom povrchu.

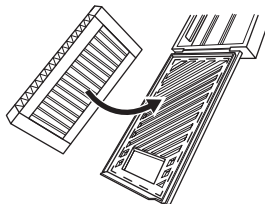

2. Pri zatváraní plastového krytu držte filter stlačený, kým nebudete počuť cvaknutie.

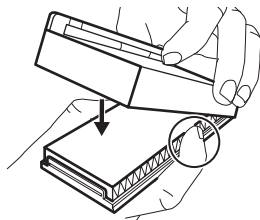

3. Vyberte hornú sklenenú poličku z chladiaceho priestoru. Zasuňte plastový kryt so vzduchovým filtrom na ľavú stranu sklenenej poličky.

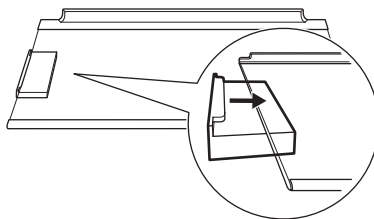

4. Vložte sklenenú poličku späť do chladiaceho priestoru. Vyhňte sa kontaktu s filtrom.

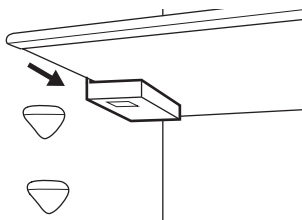

Výmena vzduchového filtra

1. Otvorte kryt filtra.

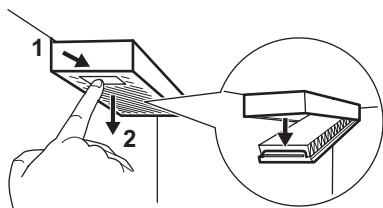

2. Vyberte použitý vzduchový filter.
3. Vložte nový vzduchový filter do krytu a zatvorte ho.

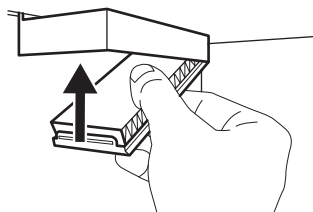

Vzduchový filter vymieňajte každých 6 mesiacov.

i Vzduchový filter je spotrebné príslušenstvo, a preto sa naň nevzťahuje žiadna záruka. Nové vzduchové filtre si môžete kúpiť u miestneho predajcu.

6.6 Obdobie mimo prevádzky

Ak sa spotrebič po dlhší čas nepoužíva, sú potrebné nasledujúce preventívne opatrenia:

1. Odpojte spotrebič od elektrickej siete.
2. Vyberte všetky potraviny.
3. Vyčistite spotrebič a všetko príslušenstvo.
4. Dvierka nechajte otvorené, aby sa zabránilo vzniku nepríjemného zápachu.

7. RIEŠENIE PROBLÉMOV

VAROVANIE!

Pozrite si kapitoly ohľadne bezpečnosti.

7.1 Čo robiť, ak...

Problém	Možná príčina	Riešenie
Spotrebič nefunguje.	Spotrebič je vypnutý.	Zapnite spotrebič.
	Sieťová zástrčka nie je správne zapojená do sieťovej zásuvky.	Zapojte správne sieťovú zástrčku do sieťovej zásuvky.
	V sieťovej zásuvke nie je napätie.	Do sieťovej zásuvky zapojte iný elektrický spotrebič. Obráťte sa na kvalifikovaného elektrikára.
Spotrebič je hlučný.	Spotrebič nemá správnu podporu.	Skontrolujte, či spotrebič stojí stabilne.
Zapol sa zvukový alebo vizuálny alarm.	Spotrebič bol nedávno zapnutý.	Pozrite si časť „Zvukový signál pri vysokej teplote“ alebo „Zvukový signál Dvierka otvorené“.
	Teplota v spotrebiči je príliš vysoká.	Pozrite si časť „Zvukový signál pri vysokej teplote“ alebo „Zvukový signál Dvierka otvorené“.
	Sú otvorené dvierka.	Zatvorte dvierka.

Problém	Možná příčina	Riešenie
Kompresor pracuje neustále.	Teplota nie je nastavená správne.	Pozrite si kapitolu „Ovládací panel“.
	Do spotrebiča sa vložilo príliš veľa potravín naraz.	Počkajte niekoľko hodín a potom teplotu skontrolujte znova.
	Izbová teplota je príliš vysoká.	Pozrite si kapitolu „Inštalácia“.
	Potraviny vložené do spotrebiča boli príliš teplé.	Pred uskladnením nechajte potraviny vychladnúť na izbovú teplotu.
	Dvierka nie sú správne zatvorené.	Pozrite si časť „Zatvorenie dvierok“.
	Je zapnutá funkcia Extra Freeze.	Pozrite si časť „Funkcia Extra Freeze“.
	Je zapnutá funkcia Extra Cool.	Pozrite si časť „Funkcia Extra Cool“.
Kompresor sa nezapne ihneď po stlačení „Extra Freeze“ alebo „Extra Cool“ alebo po zmene teploty.	Kompresor sa zapína po určitom čase.	Je to bežné a nejde o chybu.
Dvierka nie sú správne zarovnané alebo zasahujú do vetracej mriežky.	Spotrebič nie je vo vodorovnej polohe.	Pozrite si pokyny na inštaláciu.
Dvierka sa ťažko otvárajú.	Pokúsili ste sa opäť otvoriť dvierka ihneď po zatvorení.	Medzi zatvorením a opätovným otvorením dvierok počkajte niekoľko sekúnd.
Žiarovka nefunguje.	Žiarovka je v pohotovostnom režime.	Zatvorte a otvorte dvierka.
	Žiarovka je pokazená.	Obráťte sa na autorizované servisné stredisko.
V spotrebiči je príliš veľa námrazy a ľadu.	Dvierka nie sú správne zatvorené.	Pozrite si časť „Zatvorenie dvierok“.
	Tesnenie je poškodené alebo špinavé.	Pozrite si časť „Zatvorenie dvierok“.
	Potraviny nie sú správne zabalené.	Potraviny riadne zabaľte.
	Teplota je nastavená nesprávne.	Pozrite si kapitolu „Ovládací panel“.
	Spotrebič je úplne plný a súčasne je nastavený na najnižšiu teplotu.	Nastavte vyššiu teplotu. Pozrite si kapitolu „Ovládací panel“.
	Teplota nastavená v spotrebiči je príliš nízka a okolitá teplota je príliš vysoká.	Nastavte vyššiu teplotu. Pozrite si kapitolu „Ovládací panel“.
Po zadnej stene chladničky tečie voda.	Počas procesu automatického rozmrazovania sa na zadnej stene roztápa námraza.	Je to tak správne.
Vo vnútri chladničky je príliš veľa skondenзованej vody.	Dvierka boli otvárané príliš často.	Dvierka otvorte, len ak je to potrebné.

Problém	Možná příčina	Riešenie
	Dvierka neboli úplne zatvorené.	Uistite sa, že sú dvierka úplne zatvorené.
	Uskladnené potraviny neboli zabalené.	Potraviny pred uskladnením v spotrebiči zabaľte do vhodného obalu.
	Je normálne, že v lete a na jeseň sa môže tvoriť viac kondenzácie následkom zvýšenej vlhkosti vzduchu a potravín. Chladnička nevytvára žiadnu vlhkosť. Po tomto čase sa vlhkosť v chladničke zníži sama.	V lete a na jeseň nastavte vyššiu teplotu v chladničke (pribl. 6 – 7 °C).
Na sklenených policiach sú kvapky vody.	V chladničke je príliš veľa vlhkosti.	Sklenené police utrite handričkou, aby ste odstránili kvapky vody.
Voda tečie na zem.	Odtokový kanálik pre roztápajúci sa ľad nie je pripojený k odparovacej miske nad kompresorom.	Pripojte odtokový kanálik pre roztápajúci sa ľad k odparovacej miske.
Nie je možné nastaviť teplotu.	Je zapnutá funkcia Extra Freeze alebo funkcia Extra Cool.	Funkciu Extra Freeze alebo Extra Cool vypnite manuálne alebo počkajte, kým sa funkcia nevypne automaticky. Pozrite si časť „Extra FreezeFunkcia“ alebo „Extra CoolFunkcia“.
Teplota v spotrebiči je príliš nízka alebo vysoká.	Teplota nie je nastavená správne.	Nastavte vyššiu alebo nižšiu teplotu.
	Dvierka nie sú správne zatvorené.	Pozrite si časť „Zatvorenie dvierok“.
	Jedlo je príliš suché.	Pred uskladnením nechajte potraviny vychladnúť.
	V spotrebiči je uskladnených príliš veľa potravín naraz.	V spotrebiči skladujte naraz menej potravín.
	Dvierka ste otvárali príliš často.	Dvierka otvorte, len ak je to potrebné.
	Je zapnutá funkcia Extra Freeze.	Pozrite si časť „Funkcia Extra Freeze“.
	Je zapnutá funkcia Extra Cool.	Pozrite si časť „Funkcia Extra Cool“.
	V spotrebiči necirkuluje studený vzduch.	Zabezpečte cirkuláciu studeného vzduchu v spotrebiči. Pozrite si kapitolu „Rady a tipy“.
dE on sa zobrazí na displeji.	Spotrebič je v režime Demo.	

Problém	Možná príčina	Riešenie
Zobrazí sa symbol Er CE a rozsvieti sa ukazovateľ alarmu.	Problém s komunikáciou.	Obráťte sa na autorizované servisné stredisko. Chladiaci systém bude potraviny naďalej chladit', ale nebude sa dať nastaviť teplota.
Symbol Er t1 alebo Er t3 alebo Er t5 a aktuálne nastavenie sa zobrazujú striedavo počas 5 sek a svieti ukazovateľ alarmu.	Problém so snímačom teploty.	Obráťte sa na autorizované servisné stredisko. Chladiaci systém bude potraviny naďalej chladit', ale nebude sa dať nastaviť teplota.

ⓘ Ak problém pretrváva, obráťte sa na autorizované servisné stredisko.

7.2 Výmena osvetlenia

Ak chcete vymeniť žiarovku, obráťte sa na autorizované servisné stredisko.

7.3 Zatvorenie dvierok

1. Vyčistíte tesnenia dvierok.

2. Pri nastavovaní dvierok postupujte podľa pokynov na inštaláciu.
3. Ak chcete vymeniť poškodené tesnenia dvierok, obráťte sa na autorizované servisné stredisko.

8. TECHNICKÉ ÚDAJE

Technické informácie sú uvedené na energetickom štítku a typovom štítku spotrebiča, ktorý sa môže nachádzať na spotrebiči alebo vo vnútri spotrebiča.

Iba pre Švajčiarsko

Napätie: 220-240 V

Frekvencia: 50 Hz

Iba pre EÚ

Čiarový kód na štítku energetických parametrov dodanom so spotrebičom poskytuje webový odkaz na informácie o výkone spotrebiča v databáze EU EPREL. Energetický štítok, návod na používanie a ďalšie dokumenty si odložte, aby ste ich mali v prípade potreby

neskôr k dispozícii. Tie isté informácie sú dostupné aj v databáze EPREL na webovej stránke <https://eprel.ec.europa.eu>, kde treba zadať model a číslo výrobku, ktoré nájdete na typovom štítku spotrebiča. Podrobnejšie informácie o energetickom štítku nájdete na www.theenergylabel.eu.

Iba pre Spojené kráľovstvo

QR kód na štítku energetických údajov dodanom so spotrebičom poskytuje webový odkaz na informácie o výkone spotrebiča. Energetický štítok, návod na používanie a ďalšie dokumenty si odložte, aby ste ich mali v prípade potreby neskôr k dispozícii.

9. INFORMÁCIE PRE SKÚŠOBNÉ ÚSTAVY

Inštalácia a príprava spotrebiča na akékoľvek overenie ekologického dizajnu musí byť v súlade s normou:

UK	BS EN 62552
EÚ, Švajčiarsko, Izrael	EN 62552
Austrália	IEC 62552
Južná Afrika	BEZ 62552

SPOJENÉ ARABSKÉ EMIRÁTY	UAE.S 5010-3:2022
GCC	SASO-2892_2018

Požiadavky na vetranie, rozmery otvoru a minimálne voľné vzdialenosti sú uvedené v tejto používateľskej príručke v kapitole Inštalácia. V prípade potreby akýchkoľvek ďal-

ších informácií vrátane plánov naplnenia kontaktujte výrobcu.

10. OCHRANA ŽIVOTNÉHO PROSTREDIA

Materiály označené symbolom  Obal vyhodte do príslušných kontajnerov na recykláciu. Chráňte životné prostredie a zdravie ľudí a recyklujte odpad z elektrických a elektronických spotrebičov. Spotrebiče označené sym-

bolom  s komunálnym odpadom. Výrobok odovzdajte v miestnom recyklačnom zariadení alebo sa obráťte na obecný alebo mestský úrad.

