



TR7394CC

**CS** Návod k použití | **Bubnová sušička**

2

**SK** Návod na používanie | **Sušička**

32



## Vítá vás AEG! Děkujeme vám, že jste si vybrali náš spotřebič.



Usilujeme o trvalou udržitelnost a proto omezujeme papírové materiály a poskytujeme celé uživatelské příručky online. Kompletní uživatelskou příručku naleznete na adrese [aeg.com/manuals](http://aeg.com/manuals)



Rady ohledně používání, brožury, pokyny pro odstraňování závad a informace o servisu a opravách získáte na adrese [aeg.com/support](http://aeg.com/support)



Nákup příslušenství, spotřebního materiálu a originálních náhradních dílů pro váš spotřebič na [aeg.com/shop](http://aeg.com/shop)

Změny vyhrazeny.

## OBSAH

1. BEZPEČNOSTNÍ INFORMACE.....	2
2. BEZPEČNOSTNÍ POKYNY.....	5
3. POPIS VÝROBKU.....	8
4. TECHNICKÉ ÚDAJE.....	9
5. OVLÁDACÍ PANEL.....	10
6.  WI-FI – NASTAVENÍ PŘIPOJENÍ.....	11
7. PROGRAM.....	13
8. FUNKCE.....	15
9. NASTAVENÍ.....	17
10. PŘED PRVNÍM POUŽITÍM.....	18
11. DENNÍ POUŽÍVÁNÍ.....	19
12. TIPY A RADY.....	22
13. ČIŠTĚNÍ A ÚDRŽBA.....	23
14. ODSTRAŇOVÁNÍ ZÁVAD.....	26
15. ÚDAJE O SPOTŘEBĚ.....	29
16. POZNÁMKY K OCHRANĚ ŽIVOTNÍHO PROSTŘEDÍ.....	31

## 1. BEZPEČNOSTNÍ INFORMACE



Tento návod si pečlivě přečtěte ještě před instalací spotřebiče a jeho prvním použitím.

Výrobce nenese odpovědnost za žádný úraz ani škodu v důsledku nesprávné instalace nebo použití. Návod k použití vždy uchovávejte na bezpečném a přístupném místě pro jeho budoucí použití. A stáhněte si úplnou verzi dostupnou online.



**Upozornění:** Riziko požáru / hořlavé materiály.  
Spotřebič obsahuje hořlavý plyn, propan (R290), plyn s vysokým stupněm slučitelnosti s životním prostředím.

Udržujte zdroje ohně a vznícení mimo spotřebič. Dávejte pozor, abyste nepoškodili chladicí okruh obsahující propan.

## 1.1 Bezpečnost dětí a postižených osob

### VAROVÁNÍ!

Hrozí nebezpečí udušení, zranění nebo trvalého postižení.

- Tento spotřebič smí používat děti starší osmi let nebo osoby se sníženými fyzickými, smyslovými nebo duševními schopnostmi nebo osoby bez patřičných zkušeností a znalostí, pouze pokud tak činí pod dozorem nebo obdrželi instrukce týkající se bezpečného provozu spotřebiče, a pokud rozumí rizikům spojeným s provozem spotřebiče. Děti mladší osmi let a osoby s rozsáhlým a komplexním postižením bez stálého dozoru udržujte z dosahu spotřebiče.
- Nenechte děti hrát si se spotřebičem.
- Všechny obaly uschovejte mimo dosah dětí a řádně je zlikvidujte.
- Prací prostředky uschovejte mimo dosah dětí.
- Jsou-li dvířka spotřebiče otevřená, nedovolte dětem a domácím zvířatům, aby se k němu přibližovaly.
- Je-li spotřebič vybaven dětskou bezpečnostní pojistkou, doporučuje se ji aktivovat.
- Čištění a uživatelskou údržbu spotřebiče by neměly provádět děti bez dozoru.

## 1.2 Všeobecné bezpečnostní informace

- Tento spotřebič je určen pouze k sušení domácího prádla, sušitelného v sušičce.
- Funkci sušičky nepoužívejte, pokud je prádlo znečištěné průmyslovými chemikáliemi.
- Tento spotřebič je určen k použití v běžném domácím použití.
- Tento spotřebič lze používat v kancelářích, hotelových pokojích, motelech, agropenzionech a v podobných

ubytovacích zařízeních, kde využití nepřesahuje (průměrnou) úroveň využití v domácnosti.

- Neměňte technické parametry spotřebiče.
- Pokud je bubnová sušička umístěna na pračce, použijte spojovací soupravu. Spojovací soupravu, dostupnou u vašeho autorizovaného prodejce, lze použít pouze u spotřebiče uvedeného v pokynech dodaných spolu s příslušenstvím. Před instalací si pečlivě přečtete (viz návod k použití soupravy).
- Tento spotřebič lze nainstalovat jako volně stojící nebo jej lze umístit pod kuchyňskou desku se správným volným prostorem (viz instalační leták).
- Spotřebič neinstalujte za zamykatelné dveře, posuvné dveře a dveře se závěsem na opačné straně, kde by dvířka spotřebiče nešla zcela otevřít.
- Zajistěte cirkulaci vzduchu mezi spotřebičem a podlahou. Větrací otvor umístěný vespod spotřebiče nesmí být zakrytý kobercem, rohoží ani jinou podlahovou krytinou.
- **VAROVÁNÍ:** Spotřebič nesmí být napájen přes externí spínací zařízení, jako je časovač, nebo připojován k okruhu, který je pravidelně zapínán a vypínán jiným nástrojem.
- Sít'ovou zástrčku zapojte do sít'ové zásuvky až na konci instalace spotřebiče. Po instalaci musí sít'ová zástrčka zůstat nadále dostupná.
- **VAROVÁNÍ:** Spotřebič neinstalujte v prostředí bez ventilace.  
Spotřebič obsahuje hořlavý plyn, propan (R290), plyn s vysokým stupněm slučitelnosti s životním prostředím. Udržujte zdroje ohně a vznícení mimo spotřebič. Dávejte pozor, abyste nepoškodili chladicí okruh obsahující propan.
- **VAROVÁNÍ:** Ve skříni spotřebiče nebo ve vestavěné konstrukci udržujte ventilaci volnou a bez překážek.
- **VAROVÁNÍ:** Nepoškozujte chladicí okruh.
- **VAROVÁNÍ:** Nedotýkejte se přístupných kovových žeber kondenzátoru holýma rukama. Hrozí nebezpečí úrazu. Noste ochranné rukavice.

- Je-li napájecí kabel poškozený, smí ho vyměnit pouze výrobce, autorizované servisní středisko nebo osoby s podobnou příslušnou kvalifikací. Jinak by mohlo dojít k úrazu elektrickým proudem.
- Nepřekračujte maximální náplň 9,0 kg.
- Setřete vlákna nebo zbytky obalu, které se nahromadily kolem spotřebiče.
- Nepoužívejte spotřebič bez filtru. Před nebo po každém použití vyčistěte filtr na vlákna.
- V bubnové sušičce nesusušte nevyprané prádlo.
- Prádlo znečištěné látkami, jako jsou kuchyňský olej, aceton, alkohol, benzín, petrolej, odstraňovače skvrn, terpentýn, vosky či odstraňovače vosku, je nutné nejprve vyprat v horké vodě s velkým množstvím pracího prostředku, a teprve pak sušit v bubnové sušičce.
- V bubnové sušičce se nesmějí sušit předměty z pěnové pryže (latexové pěny), koupací čepice, nepromokavé tkaniny, předměty a oděvy s gumovou vložkou a polštáře s vycpávkami z pěnové pryže.
- Dbejte na to, aby se prádlo nezachytilo mezi dvířka spotřebiče a gumové těsnění.
- Avivážní přípravky nebo podobné prostředky je nutné používat výhradně podle pokynů jejich výrobce.
- Z oděvů vyjměte všechny předměty, které by mohly způsobit vznícení, např. zapalovače nebo zápalky.
- VAROVÁNÍ: Pokud zastavíte bubnovou sušičku před koncem sušicího programu, musíte všechno prádlo rychle vyjmout a rozprostřít tak, aby se teplo mohlo rozptýlit.
- Před prováděním jakékoli údržby spotřebič vždy vypněte a vytáhněte síťovou zástrčku z elektrické zásuvky.

## 2. BEZPEČNOSTNÍ POKYNY

### 2.1 Instalace



Upozornění: Riziko požáru / hořlavé materiály.

- Odstraňte veškerý obalový materiál.
- Poškozený spotřebič neinstalujte ani nepoužívejte.
- Řiďte se pokyny k instalaci dodanými spolu s tímto spotřebičem.

- Spotřebič neinstalujte v prostředí bez ventilace. Spotřebič obsahuje hořlavý plyn, propan (R290), plyn s vysokým stupněm sloučitelnosti s životním prostředím. Udržujte zdroje ohně a vznícení mimo spotřebič. Dávejte pozor, abyste nepoškodili chladicí okruh obsahující propan.
- Při přemísťování spotřebiče buďte vždy opatrní, protože je těžký. Vždy používejte ochranné rukavice a uzavřenou obuv.
- Neinstalujte nebo nepoužívejte spotřebič tam, kde může teplota klesnout pod 5 °C nebo stoupnout nad 35 °C.
- Podlaha, na níž má být spotřebič umístěn, musí být plochá, stabilní, žáruvzdorná a čistá.
- Při stěhování spotřebič vždy udržujte ve svislé poloze.
- Když spotřebič umístíte na konečné místo, pomocí vodováhy zkontrolujte, zda je správně vyrovnan. Jestliže ne, seřídte nožičky podle potřeby.

## 2.2 Připojení k elektrické síti

### VAROVÁNÍ!

Hrozí nebezpečí požáru nebo úrazu elektrickým proudem.

- Sítňovou zástrčku zapojte do sítňové zásuvky až na konci instalace spotřebiče. Po instalaci musí zůstat sítňová zástrčka nadále dostupná.
- VAROVÁNÍ: Tento spotřebič je určen k instalaci/připojení k zemnicí přípojce v budově.
- Zkontrolujte, zda údaje na typovém štítku souhlasí s parametry elektrické sítě.
- Vždy používejte správně instalovanou sítňovou zásuvku s ochranou proti úrazu elektrickým proudem.
- Nepoužívejte rozbočovací zástrčky ani prodlužovací kabely.
- Neodpojujte spotřebič ze zásuvky tahem za kabel. Vždy tahejte za zástrčku.
- Nedotýkejte se napájecího kabelu či sítňové zástrčky mokřými rukama.

## 2.3 Použijte

### VAROVÁNÍ!

Hrozí nebezpečí poranění, zásahu elektrickým proudem, požáru nebo poškození spotřebiče.

- Tento spotřebič je určen pouze k domácímu (vnitřnímu) použití.
- Nesušte poškozené kusy oblečení (natržené, roztržené), které obsahují vycpávky nebo výplně.
- Pokud jste vyprali prádlo s pomocí odstraňovače skvrn, před spuštěním sušicího cyklu proveďte dodatečný cyklus máchání.
- Sušte pouze tkaniny vhodné pro sušení ve spotřebiči. Dodržujte pokyny pro praní na etiketách oděvů.
- Kondenzovanou/destilovanou vodu nepijte ani ji nepoužívejte k vaření pokrmů. Mohlo by dojít k ohrožení zdraví lidem nebo zvířatům.
- Na otevřená dvířka spotřebiče si nesedejte ani nestoupejte.
- Promočené oděvy ve spotřebiči nesušte.
- Pokud je potřeba vnitřní osvětlení vyměnit, kontaktujte autorizované servisní středisko. Viditelné LED záření, nedívejte se přímo do paprsku.

## 2.4 Čištění a údržba

### VAROVÁNÍ!

Hrozí nebezpečí poranění nebo poškození spotřebiče.

- K čištění spotřebiče nepoužívejte proud vody ani páru.
- Spotřebič čistěte vlhkým měkkým hadrem. Používejte pouze neutrální mycí prostředky. Nepoužívejte prostředky s drsnými částicemi, drátěnky, rozpouštědla nebo kovové předměty.
- Při čištění spotřebiče buďte opatrní, abyste předešli poškození chladicího systému.
- Nedotýkejte se kovových žeber kondenzátoru holými rukama, aby nedošlo ke zranění. Vždy používejte ochranné rukavice a čištění provádějte opatrně, abyste nepoškodili kovový povrch.

- Při čištění filtrů vyhodte vlákna do odpadkového koše, aby se mikroplasty nedostaly do vodního systému.

## 2.5 Kompresor

### **VAROVÁNÍ!**

Hrozí nebezpečí poškození spotřebiče.

- Kompresor a přidružený systém je u bubnových sušiček naplněn speciálním prostředkem bez chlor-fluorovaných uhlovodíků. Systém musí zůstat těsný. Poškození systému může vést k úniku.

## 2.6 Servis

- Je-li nutná oprava spotřebiče, obraťte se na autorizované servisní středisko. Používejte pouze originální náhradní díly.
- Upozorňujeme, že opravy svépomocí a neprofesionální opravy mohou mít bezpečnostní následky a mohou zneplatnit záruku.
- Následující náhradní díly jsou k dispozici nejméně 10 let po ukončení výroby modelu: těsnění, spínače a ovladače, čerpadlo kondenzátu, zámký dveří, motory a kartáče motoru, převodovky mezi motorem a bubnem, ventilátor a kola ventilátoru, bubny a ložiska, vodní potrubí a související vybavení včetně hadic, ventily a filtry, kabely a zástrčky, desky plošných spojů, elektronické displeje, termostaty a snímače teploty, aktualizace softwaru (včetně resetovacího softwaru), pružiny, ohříváče a topné články, elektrické pojistky (samostatné nebo společně), kondenzátor motoru, napínací kladka, opěrný váleček, dveře, těsnění dveří, kliky dveří, sestavy a závěsy zámků dveří, filtry na vlákna, vzduchové filtry, plastové periferie, nádržka na kondenzát. Ve vaší zemi může být doba dostupnosti

delší. Další informace naleznete na našich webových stránkách.

- Upozorňujeme, že některé z těchto náhradních dílů jsou dostupné pouze profesionálním opravářům a že ne všechny díly jsou vhodné pro všechny modely.
- Pokud jde o žárovku (žárovky) v tomto spotřebiči a samostatně prodávané náhradní žárovky: Tyto žárovky jsou navrženy tak, aby odolaly extrémním fyzickým podmínkám v domácích spotřebičích, ať už jde o teplotu, vibrace či vlhkost, nebo jsou určeny k signalizaci informací o provozním stavu spotřebiče. Nejsou určeny k použití v jiných spotřebičích a nejsou vhodné k osvětlení místností v domácnosti.

## 2.7 Likvidace

### **VAROVÁNÍ!**

Hrozí nebezpečí úrazu či udušení.



Upozornění: Nebezpečí požáru / nebezpečí poškození materiálu a poškození spotřebiče.

- Odpojte spotřebič od elektrické sítě a přívodu vody.
- Odřízněte síťový kabel v blízkosti spotřebiče a zlikvidujte jej.
- Spotřebič obsahuje hořlavý plyn (R290). Pro informace ohledně správné likvidace spotřebiče se obraťte na místní úřady.
- Odstraňte dveřní západku, abyste zabránili uvěznění dětí a domácích zvířat v bubnu.
- Spotřebič zlikvidujte v souladu s místními předpisy pro likvidaci elektrického a elektronického odpadu (WEEE).

### 3. POPIS VÝROBKU

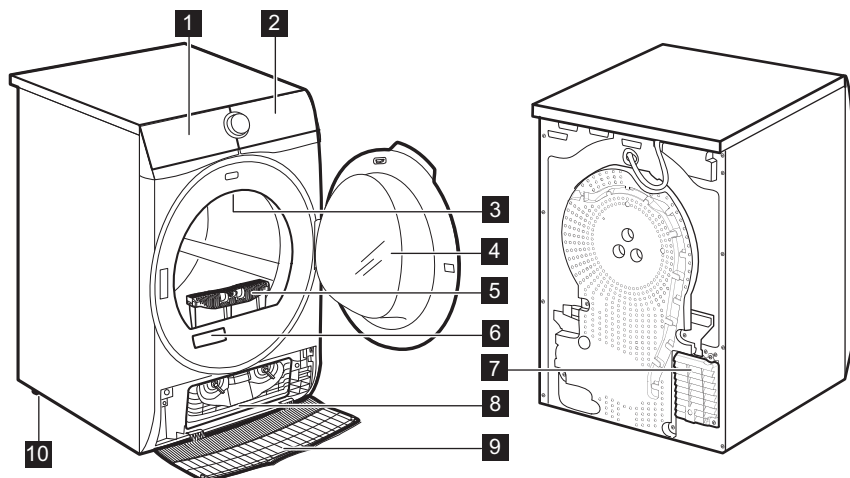

- 1 Nádobka na vodu
- 2 Ovládací panel
- 3 Vnitřní osvětlení
- 4 Dvířka spotřebiče
- 5 Filtr
- 6 Typový štítek a QR kód
- 7 Otvory pro proudění vzduchu
- 8 Víko kondenzátoru

- 9 Kryt kondenzátoru
- 10 Seřiditelné nožičky



Pro usnadnění plnění prádlem nebo usnadnění instalace je u dvířek možnost změny jejich otevírání (viz samostatný leták).

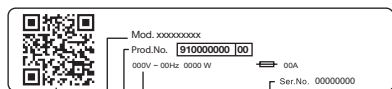

A



B C D

E

Na typovém štítku jsou uvedeny následující informace:

- A. QR kód
- B. název modelu
- C. číslo výrobku
- D. elektrické parametry
- E. sériové číslo

Naskenujte **QR kód** pomocí fotoaparátu, stáhněte si naši aplikaci z obchodu s aplikacemi do svého chytrého zařízení a postupujte podle pokynů. Zaregistrujte svůj produkt a využijte ho na maximum.

-  – Získejte přístup k údajům o spotřebiči, dokumentaci a článkům o tom, jak používat ty nejlepší funkce (uživatelská příručka je k dispozici také na [aeg.com/manuals](http://aeg.com/manuals))
-  Získejte rady ohledně používání, řešení problémů, informace o servisu a opravách (k dispozici také na [aeg.com/support](http://aeg.com/support))
-  Nákup příslušenství, spotřebního materiálu a originálních náhradních dílů pro váš spotřebič (k dispozici také na [aeg.com/shop](http://aeg.com/shop))

### 3.1 Připojení k elektrické síti

Na konci instalace spotřebiče můžete zapojit síťovou zástrčku do síťové zásuvky.

Typový štítek a část „Technické údaje“ stanovují potřebné elektrické parametry. Ujistěte se, že jsou kompatibilní s napájením ze sítě.

Zkontrolujte, zda vaše domácí elektroinstalace zvládne maximální požadovanou zátěž, a to i s ohledem na případné další využívané spotřebiče.

**Spotřebič připojte k uzemněné zásuvce.**

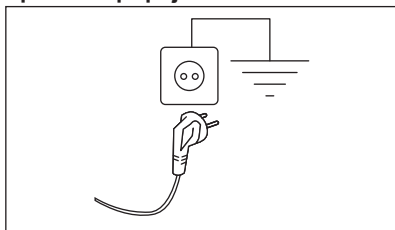

Napájecí kabel musí být po instalaci spotřebiče snadno přístupný.

V případě jakýchkoliv elektrikářských prací potřebných k instalaci tohoto spotřebiče se obraťte na naše autorizované servisní středisko.

Výrobce odmítá veškerou odpovědnost za možné poškození zdraví nebo za škody na majetku, nedodrжуje výše uvedené bezpečnostní pokyny.

## 4. TECHNICKÉ ÚDAJE

Výška × šířka × hloubka	85,0 x 59,6 x 65,7 cm
Max. hloubka s otevřenými dvířky spotřebiče	110,2 cm
Max. šířka s otevřenými dvířky spotřebiče	95,1 cm
Nastavitelná výška	85,0 cm (+ 1,5 cm – seřiditelné nožičky)
Objem bubnu	118 l
Maximální množství prádla	<b>9,0 kg</b>
Napětí	230 V
Frekvence	50 Hz
Akustické emise hluku přenášeného vzduchem pro program sušení programu Eco při maximální náplni	64 dB(A)

Celkový výkon	550 W
Typ použití	Domácnost
Přípustná okolní teplota	+5 °C až +35 °C
Úroveň ochrany proti průniku pevných částic a vlhkosti, kterou zajišťuje ochranný kryt s výjimkou míst, kde není nízkonapětové vybavení chráněno proti vlhkosti.	<b>IPX4</b>
Označení chladicího plynu	R290
Hmotnost chladiva	0,149 kg

## 5. OVLÁDACÍ PANEL

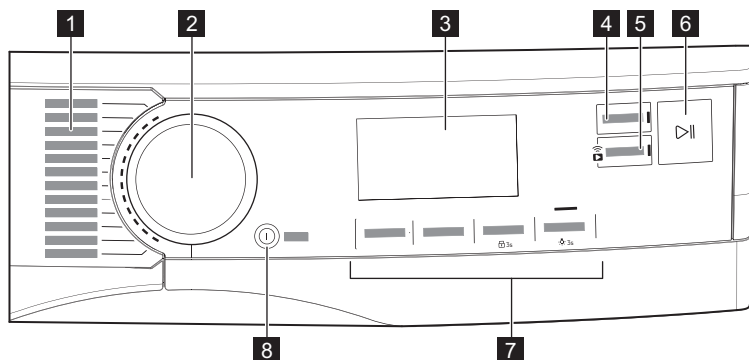







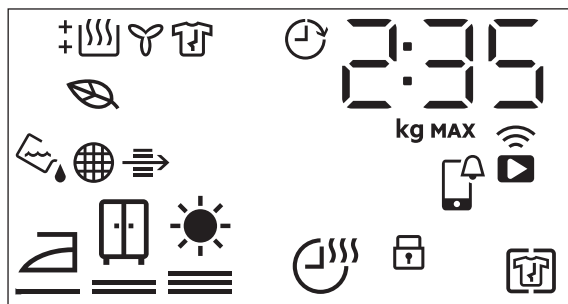







- 1** Programy
- 2** Volič programu
- 3** Displej
- 4** Konec za tlačítko
- 5**  Spuštění na dálku tlačítko

- 6**  Start/Pauza tlačítko
- 7** Funkce
- 8** Zap./Vyp. tlačítko

### 5.1 Displej



Symbol na displeji	Popis symbolu
2 : 35	časové údaje cyklu
90 kg MAX	maximální náplň
0h.24h	výběr času dokončení (až 24 hod.)
	bezdrátové připojení
	dálkové ovládání
	APP upozornění na kontrolu
	funkce + Proti pomačkání zapnutá
	dětská bezp. pojistka zapnutá
	suchost prádla: suché k žehlení, suché k uložení, extra suché
	funkce Čas sušení zapnutá
	ukazatel: <i>vypusťte zásobník vody</i>
	indikátor: <i>vyčistěte filtr</i>
	ukazatel: <i>zkontrolujte kondenzátor</i>
	Zapnutí indikuje, že vybrané programy a funkce mají profil nízké spotřeby energie.
	ukazatel: <i>fáze sušení</i>
	ukazatel: <i>fáze chlazení</i>
	ukazatel: <i>fáze ochrany proti zmačkání</i>
	funkce Konec za zapnutá

## 6. WI-FI – NASTAVENÍ PŘIPOJENÍ

Tato kapitola popisuje, jak připojit chytrý spotřebič k síti Wi-Fi a propojit jej s mobilním zařízením.

Pomocí této funkce můžete získávat upozornění a sledovat a ovládat bubnovou sušičku z mobilních zařízení.

Funkce Wi-Fi je ve výchozím továrním nastavení vypnutá.

Chcete-li spotřebič připojit a užívat si plný rozsah funkcí a služeb, potřebujete:

- Domácí bezdrátovou síť s povoleným přístupem na internet.
- Mobilní zařízení připojené k bezdrátové síti.

<b>Frekvence</b>	2,412–2,472 GHz pro evropský trh
<b>Protokol</b>	IEEE 802.11b/g/n
<b>Maximální výkon</b>	< 20 dBm
<b>Šifrování</b>	WPA, WPA2, WPA3

## 6.1 QR kód na typovém štítku

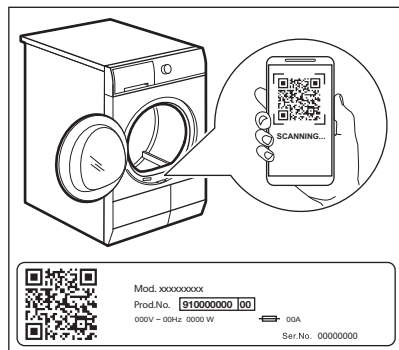

### QR kód lze použít dvěma způsoby:

- Naskenujte QR kód pomocí vestavěné aplikace fotoaparátu, stáhněte si naši aplikaci z obchodu s aplikacemi do svého chytrého zařízení a postupujte podle pokynů.
- Propojení chytrého zařízení se spotřebičem zjednodušuje proces. Naskenujte QR kód pomocí skeneru QR kódů integrovaného v naší aplikaci.

## 6.2 Instalace naší aplikace

Při připojování bubnové sušičky k aplikaci stůjíte poblíž s vaším chytrým zařízením.

Ujistěte se, že je vaše chytré zařízení připojeno k bezdrátové síti.

1. Ve vašem chytrém zařízení přejděte do obchodu App Store nebo naskenujte QR kód (viz kapitola „QR kód na typovém štítku“).
2. Stáhněte si a nainstalujte naši aplikaci.
3. Spustěte aplikaci. Zvolte zemi a jazyk a přihlaste se pomocí svého e-mailu a hesla. Pokud nemáte účet, vytvořte si nový podle pokynů uvedených v naší aplikaci.

## 6.3 Konfigurace bezdrátového připojení

Před započítím konfigurace si stáhněte a nainstalujte naši aplikaci na své chytré zařízení.

1. Stisknutím tlačítka Zap./Vyp. zapněte spotřebič.
2. Počkejte přibližně 8 sekund.
3. Stiskněte a podržte tlačítko Spuštění na dálku po dobu přibližně 3 sekund, dokud se neozve „kliknutí“.

Na displeji se zobrazí symboly: a se zobrazí na displeji. Po několika sekundách zbývá pouze blikající symbol: zůstává. Spotřebič spouští připojení, aktivace bezdrátového modulu trvá přibližně 10 sekund. Když je připraven, symbol: (**Access Point**) se zobrazí na displeji. Funkce „**Access Point**“ je aktivní po dobu přibližně 5 minut.

4. Ve svém chytrém zařízení nakonfigurujte naši aplikaci a postupem podle uvedených pokynů na obrazovce připojte spotřebič ke své síti Wi-Fi.
5. Je-li navázáno spojení, symbol se vypne a ikona trvale svítí.



Při každém zapnutí se spotřebič pokusí o automatické připojení k síti. Po navázání spojení se zobrazí symbol: přestane blikat.

**Chcete-li bezdrátové připojení vypnout**, stiskněte a podržte tlačítko Spuštění na dálku, dokud se neozve „kliknutí“. Na displeji se zobrazí symbol: **OFF** se zobrazí na displeji.



Spotřebič si ukládá poslední konfiguraci připojení. Pro použití bezdrátových funkcí spotřebič musí být bezdrátové připojení v režimu .

**Chcete-li odebrat přihlašovací údaje k bezdrátovému připojení**, dotkněte se tlačítka Spuštění na dálku a podržte je

stisknuté po dobu přibližně 10 sekund, dokud neuslyšíte 2 pípnutí. Symbol:  se zobrazí displej.

## 6.4 Spuštění na dálku



Naše aplikace vám umožňuje ovládat své prádlo prostřednictvím mobilního zařízení.

Obsahuje celou řadu programů, užitečných funkcí a informací o výrobku, které jsou dokonale přizpůsobeny vašemu spotřebiči.

Pomocí aplikace můžete zvolit programy, které jsou již k dispozici na ovládacím panelu spotřebiče.

Je to personalizovaná péče o prádlo přímo z vašeho mobilního zařízení.

Spuštění na dálku vám umožňuje spustit program přes dálkové ovládání.

## Spuštění na dálku

Stisknutím tohoto tlačítka zapnete funkci Spuštění na dálku, která umožní spotřebič na dálku spustit, pozastavit a zastavit.

Rozsvítí se příslušná kontrolka a na displeji se zobrazí příslušná ikona.



Pokud nastavíte program prostřednictvím aplikace a ten neodpovídá poloze voliče, zobrazí se text  střídavě s dobou trvání programu.

Stisknutím a podržením tohoto tlačítka nastavíte dvě další funkce:

- držte jej stisknutý po dobu tří sekund, dokud se neozve cvaknutí: Wi-Fi se zapne a vypne.
- držte jej stisknutý po dobu 10 sekund, dokud se neozve dvojité pípnutí a na displeji se neobjeví  : Resetovat přihlašovací údaje sítě.

## 6.5 Aktualizace „vzduchem“

### VAROVÁNÍ!

Důrazně doporučujeme nevypínat ani neodpojovat spotřebič v průběhu aktualizace.

Aplikace může navrhnout aktualizaci, aby stáhla nové prvky.

Aktualizaci lze přijmout pouze prostřednictvím aplikace.

Probíhá-li program, aplikace oznámí, že se aktualizace spustí na konci programu.











Během aktualizace se na spotřebiči zobrazí  na displeji.

Spotřebič bude možné znovu používat po skončení aktualizace. Nezobrazí se žádné oznámení o úspěšném dokončení aktualizace.

Pokud dojde k chybě, spotřebič zobrazí  na displeji. K běžnému používání se vrátíte stisknutím libovolného tlačítka nebo otočením ovladače.

## 7. PROGRAM

Program	Náplň <sup>1)</sup>	Vlastnosti / Značka tkaniny <sup>2)</sup>
Eco <sup>3)4)</sup>	9,0 kg	Program vhodný k sušení vlhkého bavlněného prádla a z hlediska spotřeby energie se jedná o nejúspornější program k sušení vlhkého bavlněného prádla. Úroveň suchosti nelze nastavit a je ve výchozím nastavení nastavena na suché do skříně / připraveno k uložení. 

Program	Náplň <sup>1)</sup>	Vlastnosti / Značka tkaniny <sup>2)</sup>
MixDry	5,0 kg	Určeno pro běžné sušení prádla, které perete bez třídění. Rovnoměrně vysouší oblečení z bavlny, bavlny a syntetiky a syntetických tkanin. / 
Bavlna	9,0 kg	Program pro bílé a barevné bavlněné tkaniny. Výchozí nastavení je úroveň suchosti prádla připraveného k uložení. / 
Syntetika	4,0 kg	Kombinované oblečení obsahující převážně syntetická vlákna, jako je polyester, polyamid atd. / 
Jemné prádlo	2,0 kg	Doporučeno pro běžné jemné tkaniny, jako viskóza, umělé hedvábí, akryl a jejich směsi. / 
Vlna	1,0 kg	Vlněné tkaniny. Šetrné sušení pratelných vlněných oděvů. Po dokončení programu toto oblečení okamžitě vyjměte.
Ložní prádlo XL	4,5 kg	Vysouší až tři soupravy ložního prádla najednou. Minimalizuje kroucení a zamotání velkých kusů prádla, aby každé povlečení dosáhlo rovnoměrné suchosti bez mokrych míst. / 
Sportovní oblečení	4,0 kg	Suché běžné sportovní oblečení vyrobené ze syntetických vláken, včetně polyesteru, elastanových směsí a polyamidu. / 
Přikrývka	3,0 kg	Zajišťuje správné vysušení vnitřních částí od jednoduchých nebo dvojitých přikrývek, přes polštáře až po polstrované přikrývky. / 
Jeans	4,0 kg	Vysouší džíny a další džínové oděvy do hloubky, a to i silné partie, jako jsou kapsy, švy a manžety, což omezuje zamotání. / 
Snadné žehlení	2,0 kg	Omezuje zmačkání u malých náplní bavlněného, syntetického a směsového prádla pro snadné žehlení. Nabízí dvě úrovně sušení: Volba Žehlička zanechává oděvy mírně vlhké pro žehlení nebo zavěšení; volba Skříňka je určena pro kompletní usušení. / 
Osvěžení	1,0 kg	<b>Pouze pro suché oděvy</b> Krátký nízkoteplotní program, který pomáhá odstraňovat pachy z malého množství prádla. Určeno také pro suché oděvy, které byly dlouho skladovány. / 

1) Maximální hmotnost platí pro suché prádlo.

2) Význam značek na prádle viz část *DENNÍ POUŽÍVÁNÍ: Příprava prádla*.

3) Jedná se o referenční program, který se používá k posouzení souladu s britskými nařízeními o ekologickém designu a energetických štítcích, nařízení (EU) 2023/2533 a nařízení (EU) 2023/2534. Tento program je schopen sušit bavlněné prádlo od počátečního obsahu vlhkosti náplně 60 % až po cílový konečný obsah vlhkosti náplně 0 %.

4) Program Eco odpovídá „ Bavlna Eco“, což je „standardní program pro bavlnu“ podle nařízení Komise EU č. 392/2012. Je vhodný k sušení běžného mokrého bavlněného prádla.

## 7.1 Kompatibilita při volbě Program a funkci

Program 1)	Funkce		
	Stupeň sušení	Čas sušení	+ Proti pomačkání
Eco			■
MixDry		■	■
Bavlna		■	■
Syntetika		■	■
Jemné prádlo	2)		■
Vlna		■ 3)	
Ložní prádlo XL		■	■
Sportovní oblečení	2)		■
Přikrývka	2)		■
Jeans			■
Snadné žehlení			■
Osvěžení			

1) Kromě programu můžete zároveň zvolit také jednu nebo více funkcí.

2) Výchozí nastavení

3) Viz kapitola FUNKCE: Čas sušení s programem Vlna

## 8. FUNKCE

### 8.1 Stupeň sušení

Tato funkce pomáhá dosáhnout požadované suchosti prádla. Můžete zvolit stupeň suchosti:



- připraveno k žehlení - stupeň **sušení k žehlení**

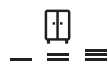

- připraveno k uložení - stupeň **sušení k uložení<sup>1)</sup>**



- připraveno k uložení - stupeň **extra sušení**

1) Výchozí volba přiřazená k programu

### Nastavení cílové konečné vlhkosti



To může být nezbytné, protože výsledky sušení jsou ovlivněny mnoha podmínkami, např. typem vody, napájecím napětím nebo teplotou okolního prostředí atd.

### JAK DOSÁHNOUT DOKONALÉHO SUŠENÍ:

1. Pokuste se upravit funkce úrovně suchosti (viz funkce *Stupeň sušení výše*).
2. Pokud chcete dále zvýšit výslednou suchost prádla, můžete upravit výchozí nastavení suchosti (viz níže). Toto nastavení bude fungovat u většiny programů s výjimkou programů **Eco**, **Vlna**, **Příkrývka**, **Péřová bunda**, **Osvěžení**, pokud jsou na spotřebiči k dispozici.

Chcete-li změnit výchozí stupeň cílové konečné vlhkosti:

1. Zapněte spotřebič.
2. Zvolte 1 z dostupných programů.
3. Současně stisknete a podržte tlačítka **Čas sušení a + Proti pomačkání**.







Na displeji se zobrazí jeden ze symbolů:

 - Maximální suchost

 - Extra suchost

 - Standardní suchost

4. Opakovaně stisknete tlačítko **Start/Pauza**, dokud nedosáhnete požadované cílové úrovně suchosti.

Stupeň suchosti	Symbol na displeji
maximální suchost	 
vyšší suchost prádla	 
standardní suchost prádla	 

5. Chcete-li toto nastavení uložit do paměti, současně stisknete a přibližně na 2 sekundy podržte tlačítka **Čas sušení a + Proti pomačkání**.



V případě počítačů připojených k síti Wi-Fi se na několik sekund zobrazí animace **ProSense** pruhů, která signalizuje, že váš spotřebič aktualizuje data do cloudu. Pokud místo toho změňte režim otočením knoflíku nebo vypnutím zařízení, synchronizace dat bude provedena během prvního připojení Wi-Fi.

## 8.2 Čas sušení

Pro: Programy **Bavlna**, **Ložní prádlo XL**, **Syntetika** a **MixDry**. Umožňuje uživateli nastavit délku sušicího programu v rozmezí 10 minut až 2 hodiny (po 10minutových krocích). Když je tato funkce zapnutá pro maximum, nezobrazuje se signalizace maximální náplně.



Cyklus trvá po dobu nastaveného sušení bez ohledu na velikost náplně nebo její suchosti.

### DOPORUČENÉ DOBY SUŠENÍ

až 10 minut	sušení pouze studeným vzduchem (bez topného článku).
10 - 40 minut	dodatečné sušení ke zlepšení suchosti po předchozím sušicím programu.
> 40 min	plné sušení menších náplní dobře odstředěného (> 1 200 ot./min.) prádla až do 4 kg.

### funkce Čas sušení s programem **Vlna**

Funkce, kterou lze použít u programu **Vlna** k úpravě konečného stupně suchosti na sušší nebo méně suchý.

## 8.3 + Proti pomačkání

Prodlouží fázi proti zmačkání (o délce 30 minut) na konci sušicího programu na 120 minut. Po fázi sušení se buben čas od času protočí, čímž zabraňuje zmačkání prádla. Prádlo můžete během fáze ochrany proti zmačkání vyjmout.

## 8.4 Signál konce programu

Zvuková signalizace signalizuje následujícím způsobem:

- konec cyklu
- spuštění a konec fáze ochrany proti zmačkání

Zvuková signalizace je ve výchozím nastavení vždy zapnutá. Tuto funkci můžete použít k zapnutí nebo vypnutí zvuku.

## 8.5 Konec za



Tato funkce umožňuje vybrat čas, kdy má být program dokončen. Po zapnutí spotřebič čeká na správný okamžik, než zahájí proces sušení.

Čas Konec za je součet doby pohotovosti a doby sušení.

## 9. NASTAVENÍ

### 9.1 Vypnutí ukazatele zásobníku na vodu

*Ukazatel zásobníku vody je ve výchozím nastavení zapnutý. Rozsvítí se na konci sušicího programu nebo během programu, když je zásobník na vodu plný. Pokud je nainstalována vypouštěcí souprava, zásobník vody se vypouští automaticky a ukazatel může být trvale vypnutý.*

Vypnutí kontrolky:

1. Zapněte spotřebič.
2. Zvolte 1 z dostupných programů.
3. Dotkněte se a podržte tlačítko **Čas sušení** a **Signál konce programu** současně.

Ukazatel zásobníku na vodu: je vypnutý a symbol se zobrazí - ukazatel zásobníku vody je trvale **vypnutý**



Chcete-li ukazatel zásobníku na vodu opět zapnout, postupujte znovu podle výše uvedeného postupu.

Ukazatel zásobníku na vodu: je zapnutý a symbol se zobrazí - ukazatel zásobníku vody je trvale **zapnutý**

### 9.2 Počítadlo provozních hodin

Tato funkce umožňuje zobrazit celkovou dobu provozu spotřebiče v hodinách, která se počítá od okamžiku prvního zapnutí. Zobrazí se skutečná provozní doba programů (nezahrnuje pauzy ani čas odloženého startu).

Chcete-li tuto hodnotu zobrazit, postupujte následovně:

1. Zapněte spotřebič stisknutím tlačítka **Zap./Vyp..**
2. Na několik sekund stiskněte a podržte tlačítka **Čas sušení** a **Stupeň sušení**.
3. Po 3 sekundách se na displeji zobrazí celkový počet hodin provozu spotřebiče: např. pokud je provozní doba **1276** hodin, na displeji se zobrazí text **Hr** na 2 sekundy, poté **12** na 2 sekundy a poté **76**. Tato hodnota se zobrazuje postupně dvěma číslicemi: první dvě číslice označují tisíce a stovky, druhé dvě číslice označují desítky a jednotky.

Tento režim ukončíte stisknutím libovolného tlačítka, otočením ovladače nebo vypnutím spotřebiče.

### 9.3 Tovární nastavení

Tato funkce umožňuje obnovit výchozí tovární nastavení. Uložené funkce a pracovní režimy budou resetovány. Také se odstraní přihlašovací údaje k síti Wi-Fi z paměti spotřebiče a resetuje se přizpůsobené nastavení programů, včetně oblíbených programů.

Tuto funkci **zapnete** následujícím postupem:

1. Zapněte spotřebič stisknutím tlačítka **Zap./Vyp..**
2. Počkejte přibližně 8 sekund.
3. Stiskněte a podržte **+ Protí pomačkání** a **Signál konce programu** na několik sekund.
4. Spotřebič potvrdí operaci zobrazením  
- - -.



Pokud postup nefunguje (to může být z důvodu vypršení časového limitu nebo špatné kombinace tlačítek), spotřebič vypněte a proces zopakujte od začátku.

## 10. PŘED PRVNÍM POUŽITÍM

### Před použitím spotřebiče k sušení:

- Buben sušičky čistěte vlhkým hadříkem.
- Spusťte hodinový program s vlhkým prádlem.



Na začátku sušicího programu (prvních 3–5 min) může být zvuk poněkud hlasitější. Důvodem je spuštění kompresoru. Jedná se o běžný jev u spotřebičů s kompresorem, jako jsou chladničky a mrazničky.

### 10.1 Neobvyklý zápach

Spotřebič je zabalený natěsno.

Po vybalení spotřebič můžete ucítit neobvyklý zápach. To je u zcela nových spotřebičů normální.

Spotřebič je vyroben z několika různých druhů materiálu, které spolu vytváří neobvyklý zápach.

Časem během používání neobvyklý zápach po několika sušicích programech postupně zmizí.

### 10.2 Hluk



Během sušicího programu mohou v různých chvílích znít různé zvuky. Jedná se o zcela normální provozní zvuky.

**Pracující kompresor.**

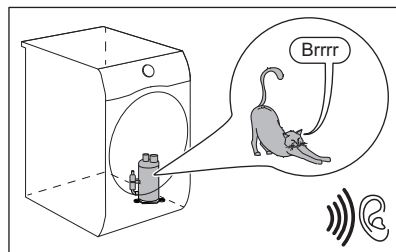

**Otáčející se buben.**

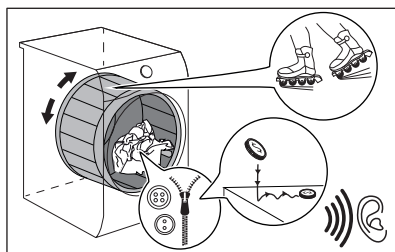

**Pracující ventilátory.**

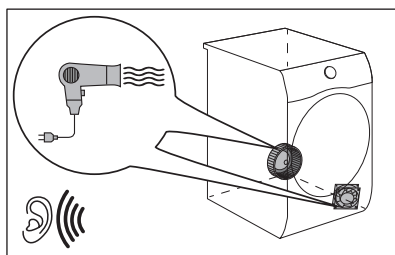

**Pracující čerpadlo a odvádění kondenzátu do nádrže.**

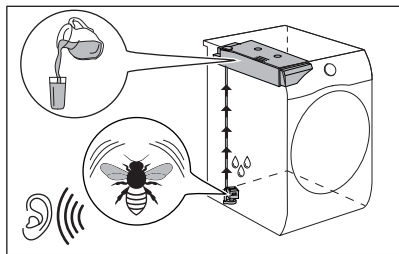

## 11. DENNÍ POUŽÍVÁNÍ

### 11.1 Příprava prádla



Plnění bubny až do maximální kapacity určené pro příslušné programy přispívá k úspoře energie.



Velmi často je prádlo po pracím programu zamuchlané a propletené. Sušení zamuchlaného a propleteného prádla je neúčinné. Pro zajištění správného toku vzduchu a rovnoměrného sušení se doporučuje prádlo postupně protřepat a vložit do bubnové sušičky.

Zajištění správného sušení:

- Zatáhněte zipy.
- Zapněte knoflíky povlaků na přikrývky a polštáře.
- Nenechte pásky a tkanice (např. zástěr) volně. Před spuštěním programu je svažte.

- Vyndejte všechny předměty z kapes.
- Tkaniny s vnitřní bavlněnou vrstvou obraťte naruby. Bavlněná vrstva musí být navrch.
- Vždy nastavte program, který je vhodný pro daný typ prádla.
- Nevkládejte spolu světlé a tmavé barvy.
- U bavlněných tkanin, žerzejů a pleteného oblečení použijte vhodný program, abyste zabránili jejich sražení.
- Nepřekračujte maximální náplň uvedenou v části o programech nebo zobrazenou na displeji.
- Sušte pouze prádlo, které je vhodné pro sušení v bubnové sušičce. Postupujte podle textilního štítku na oblečení.
- Nesušte společně velké a malé kusy prádla. Malé kusy prádla se mohou zachytit ve velkých kusech a zůstat tak vlhké.
- Protřepete velké kusy oblečení, tkanin, než je vložíte do bubnové sušičky. A to proto, abyste se vyvarovali vlhkých míst uvnitř tkanin po sušícím programu.

Textilní štítek	Popis
	Prádlo je vhodné pro sušení v bubnové sušičce.
	Prádlo je vhodné pro sušení v bubnové sušičce při vyšších teplotách.
	Prádlo je vhodné pro sušení v bubnové sušičce pouze při nízkých teplotách.
	Prádlo není vhodné pro sušení v bubnové sušičce.

## 11.2 K dosažení nejlepších výsledků sušení

- Zvolený program musí odpovídat typu sušeného prádla.
- Filtr musí být čistý. Zanesený filtr snižuje účinnost sušení.
- Doporučujeme prádlo před vložením nádoby protřepat. Volné prádlo lépe shne.
- Je nutné dodržovat doporučenou náplň sušeného prádla.
- Otvory pro proudění vzduchu musí být čisté.

## 11.3 Vkládání prádla

### ⚠ POZOR!

Dbejte na to, aby se prádlo nezachytilo mezi dvířka spotřebiče a gumové těsnění.

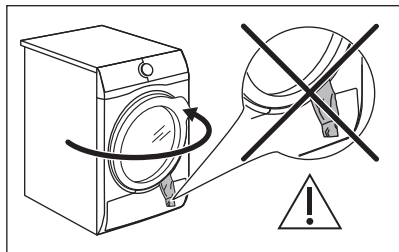

1. Otevřete dvířka spotřebiče.
2. Prádlo vložte kus po kuse.
3. Zavřete dvířka spotřebiče.

## 11.4 Zapnutí spotřebiče

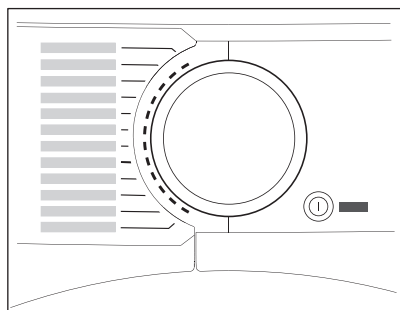

Zapnutí spotřebiče:

Stiskněte tlačítko Zap./Vyp..

Když je spotřebič zapnutý, na displeji se zobrazují některé ukazatele.

## 11.5 Režim nízké spotřeby

Aby se snížila spotřeba energie, tato funkce vypne automaticky spotřebič:

- Po 5 minutách, kdy nebyl program spuštěn.
- Po 5 minutách od konce programu nebo fáze proti zmačkání.



Když spotřebič přejde do režimu nízké spotřeby, displej a ikony zhasnou. Můžete ho znovu aktivovat stisknutím tlačítka Zap./Vyp..



**Výchozím zvoleným programem po opětovné aktivaci z úsporného režimu je program Eco.**



Pokud je Wi-Fi zapnutá a je zapnuté dálkové ovládání, ikona spuštění na dálku  zůstane zobrazena i v případě, že spotřebič přejde do režimu nízkého výkonu, ale v takovém případě se po probuzení spotřebiče z režimu nízkého výkonu přepne program na dříve zvolený program.

## 11.6 Nastavení programu

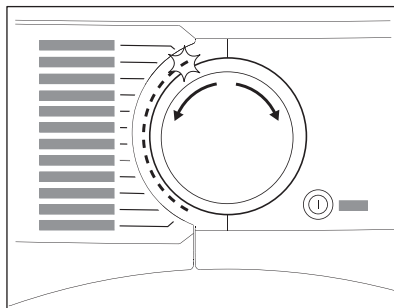

Pomocí programového voliče nastavte požadovaný program.

Na displeji se zobrazí přibližná délka programu.



Skutečný čas sušení bude záviset na typu náplně (množství a složení), teplotě v místnosti a počáteční vlhkosti vašeho prádla po fázi odstředění.

## 11.7 Funkce

Spolu s programem můžete zvolit jednu nebo více funkcí.

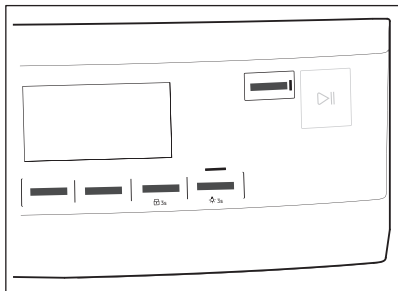

Funkci zapnete nebo vypnete stisknutím příslušného tlačítka. příslušný symbol se zobrazí na displeji nebo se rozsvítí kontrolka LED nad odpovídajícím tlačítkem.

## 11.8 Funkce dětského zámku

Nastavená funkce dětské pojistky brání dětem ve hraní si se spotřebičem. Funkce dětského zámku zablokuje všechna dotyková tlačítka a programový volič (tato funkce nezablokuje tlačítko **Zap./Vyp.**).

Funkci dětského zámku můžete zapnout:

- před stisknutím tlačítka **Start/Pauza** – spotřebič nelze spustit
- po stisknutí tlačítka **Start/Pauza** – volba programu a funkcí není dostupná.

Zapnutí funkce dětské bezpečnostní pojistky:



1. Zapněte sušičku.

2. Zvolte 1 z dostupných programů.
3. Stiskněte a podržte tlačítko **+ Proti pomačkání** přibližně tři sekundy.

Zobrazí se symbol  na displeji.

4. Funkci dětské bezpečnostní pojistky vypnete stisknutím stejného tlačítka, dokud se symbol nepřestane zobrazovat.

## 11.9 Spuštění programu

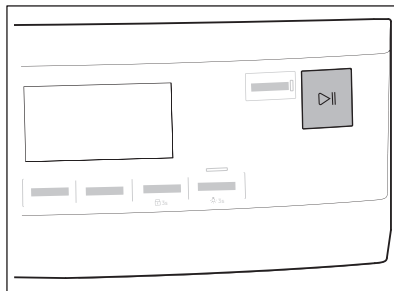

Spuštění programu:

Stiskněte tlačítko **Start/Pauza**. Spotřebič se spustí a kontrolka LED nad tlačítkem přestane blikat a svítit.

## 11.10 Spuštění programu s Konec za



Tato funkce umožňuje vybrat čas, kdy má být program dokončen. Po zapnutí spotřebič čeká na správný okamžik, než zahájí proces sušení.

Čas Konec za je součet doby pohotovosti a doby sušení.

Pokyny pro nastavení funkce Konec za:

1. Nastavte sušící program a funkce.
2. Opakovaně stiskněte Konec za, dokud se na displeji nezobrazí požadovaný čas do dokončení programu (např. **12h** pokud má být program dokončen do 12 hodin.)
3. Stiskněte tlačítko Start/Pauza.
4. Spotřebič spustí odpočítávání do konce programu a program se spustí ve správný okamžik pro dokončení.

## 11.11 Změna programu

Změna programu:

1. Stisknutím tlačítka Zap./Vyp. vypnete spotřebič.
2. Dalším stisknutím tlačítka Zap./Vyp. spotřebič zapnete.
3. Nastavte nový program.

## 11.12 Konec programu



Po každém sušicím programu vyčistěte filtr a vyprázdněte nádržku na vodu. (Viz kapitolu ČIŠTĚNÍ A ÚDRŽBA.)

Pokud je sušicí cyklus dokončen, zobrazí se symbol  na displeji. Pokud je jako výchozí funkce nastaveno Pokud je zapnutá funkce Signál konce programu, bude po dobu 1 minuty přerušovaně znít zvukový signál.



Pokud spotřebič nevypnete, spustí se fáze ochrany proti zmačkání (tato funkce není zapnutá u všech programů). Bliká  symbol a signalizuje spuštění fáze ochrany proti zmačkání. Během této fáze lze prádlo vyjmout.

Pro vyjmutí prádla:

1. Stisknutím Zap./Vyp. na 2 sekundy vypněte spotřebič.
2. Otevřete dvířka spotřebiče.
3. Vyjměte prádlo.
4. Zavřete dvířka spotřebiče.

Možné příčiny neuspokojivých výsledků sušení:

- Nevhodná výchozí stupeň vlhkosti. Viz kapitolu *Nastavení cílové konečné vlhkosti*
- Teplota v místnosti je příliš nízká nebo příliš vysoká. Optimální teplota v místnosti je 18 - 25 °C.



Po každém programu nechte dvířka mírně otevřená za účelem zabránění vlhkosti.

## 11.13 Osvětlení bubnu svítí



Stiskněte a podržte tlačítko **Signál konce programu** přibližně tři sekundy. Osvětlení uvnitř bubnu svítí.

## 11.14 Možné příčiny neuspokojivých výsledků sušení:

- Filtr je ucpaný. Zanesený filtr snižuje účinnost sušení.
- Otvory pro proudění vzduchu jsou zanesené.
- Snímač vlhkosti je zašpiněný.
- Buben je znečištěný.
- Nevhodná výchozí stupeň vlhkosti. Viz kapitolu *Nastavení cílové konečné vlhkosti*
- Teplota v místnosti je příliš nízká nebo příliš vysoká. Optimální teplota v místnosti je 18 - 25 °C.

## 12. TIPY A RADY

### 12.1 Ekologické rady



Plnění bubnu až do maximální kapacity určené pro příslušné programy přispívá k úspoře energie.

- Před sušením prádlo dobře odstředte.

- Nepřekračujte množství prádla, která jsou uvedena v kapitole programů.
- Vyčistěte filtr po každém sušicím cyklu.
- Nepoužívejte aviváž k praní a následnému sušení. V sušičce se prádlo automaticky změkčí.
- Vodu ze zásobníku můžete použít k žehlení prádla. Nejprve je nutné vodu přefiltrovat, aby v ní nezůstala textilní vlákna (stačí i obyčejný filtr na kávu).

- Otvory pro proudění vzduchu na spodku spotřebiče udržujte vždy průchodné.

- Ujistěte se, že v místě instalace spotřebiče může dobře proudit vzduch.



## 13. ČIŠTĚNÍ A ÚDRŽBA

### 13.1 Rozvrh pravidelného čištění

**Pravidelné čištění pomáhá prodloužit životnost vašeho spotřebiče.**

Pokud spotřebič delší dobu nepoužíváte, vypojte ho ze zásuvky.

**Orientační plán pravidelného čištění:**

Čištění filtru	Když ukazatel  bliká
Vyprázdňte zásobník na vodu	Když ukazatel  bliká
Čištění kondenzátoru	Když ukazatel  bliká
Čištění snímače vlhkosti	Nejméně 3krát nebo 4krát ročně
Čištění bubnu	Každé dva měsíce
Čištění ovládacího panelu a krytu	Každé dva měsíce
Čištění otvorů pro průtok vzduchu	Každé dva měsíce

Následující odstavec vysvětluje, jak by se měla každá část čistit.

### 13.2 Odstranění cizích předmětů



Než spustíte program sušení, ujistěte se, že jsou kapsy prádla prázdné a všechny volné prvky jsou upevněny. Viz část „Příprava prádla“.

Po programu sušení odstraňte veškeré cizí předměty, které v bubnu najdete (např. kovové sponky, knoflíky, mince atd.).

### 13.3 Čištění filtru

Na konci každého cyklu  *filtr* se rozsvítí na displeji a je nutné vyčistit filtr.



Filtr zachycuje vlákna, která se nahromadí v průběhu sušení.



Pravidelné čištění filtru umožňuje dosahovat nejlepších výsledků sušení. Ucpaný filtr má za následek delší sušicí cyklus, a tím i vyšší spotřebu energie. Filtr vyčistěte ručně. V případě potřeby použijte vysavač.



#### **POZOR!**

Při čištění filtrů je nutné vlákna vyhodit do odpadkového koše a nesplachovat je do odtoku, aby se zabránilo šíření mikroplastů v systému odpadní vody.

1. Otevřete dvířka. Vytáhněte filtr nahoru.

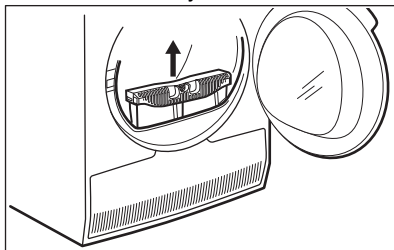

2. Filtr otevřete zatlačením háčku.

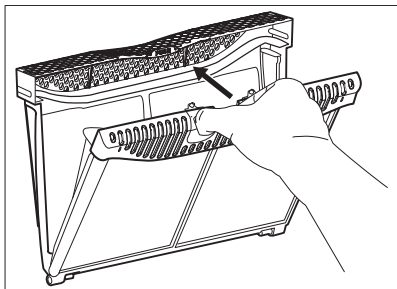

3. Z obou vnitřních částí filtru rukou vyberte vlákna.

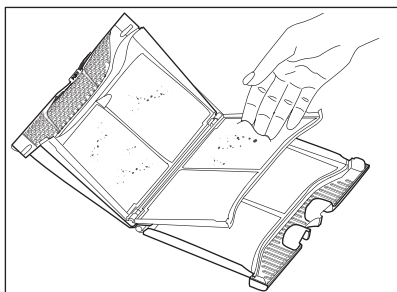
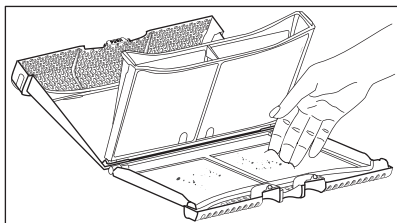

Vlákna vyhoďte do koše.

4. V případě potřeby vyčistěte filtr pomocí vysavače. Zavřete filtr.  
5. V případě potřeby odstraňte vlákna ze zásuvky a těsnění filtru. Můžete použít vysavač. Vložte filtr zpět do jeho zásuvky.

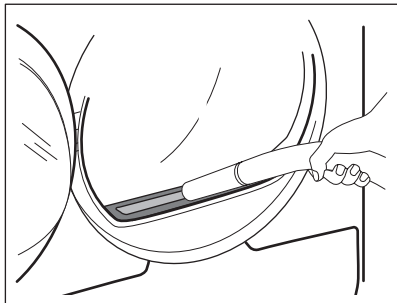

## 13.4 Vypuštění zásobníku na vodu

Nádržku na kondenzovanou vodu vyprázdněte po každém sušicím programu.

Pokud je nádržka na kondenzovanou vodu plná, program se automaticky zastaví.

Funkce . Na displeji se zobrazí symbol *nádržka* a je nutné vypustit zásobník na vodu.

Při vypouštění vody ze zásobníku postupujte takto:

1. Vytáhněte zásobník na vodu a udržujte jej ve vodorovné poloze.

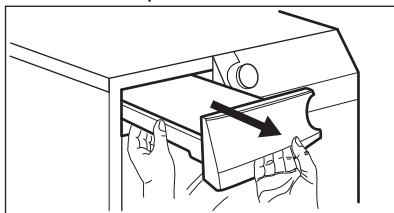

2. Plastovou spojku vytáhněte ven a vodu vylijte do dřezu nebo vhodné nádoby.

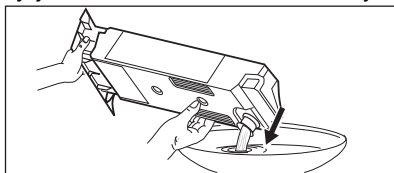

3. Plastovou spojku zasuňte a zásobník na vodu vložte zpět.  
4. Chcete-li, aby program pokračoval, stiskněte tlačítko Start/Pauza.

## 13.5 Čištění kondenzátoru

Pokud symbol  Pokud na displeji bliká symbol *kondenzátor*, zkontrolujte kondenzátor a jeho komoru. Jsou-li zanesené, vyčistěte je. Kontrolu provádějte nejméně jednou za půl roku.

### VAROVÁNÍ!

Nedotýkejte se kovového povrchu holými rukama. Hrozí nebezpečí úrazu. Noste ochranné rukavice. Čištění provádějte opatrně, abyste nepoškodili kovový povrch.

### **⚠ POZOR!**

K odstranění vláken z kondenzátoru nepoužívejte na vysavači tvrdý nástavec. Mohlo by dojít k poškození žebér kondenzátoru, což vede k nižšímu výkonu spotřebiče a delší době sušení.

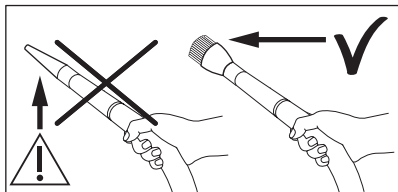

Kontrola:

1. Otevřete dvířka. Vytáhněte filtr nahoru.

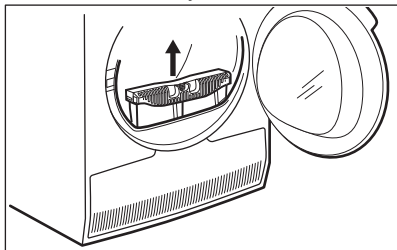

2. Otevřete kryt kondenzátoru.

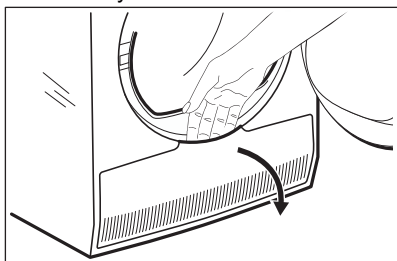

3. Otočte páčky a odjistěte víko kondenzátoru.

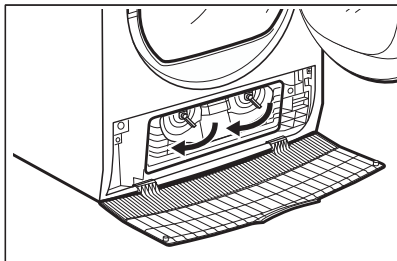

4. Sklopte víko kondenzátoru dolů.

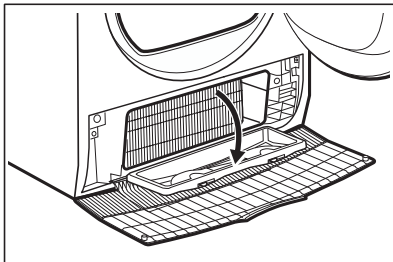

5. V případě potřeby odstraňte vlákna z kondenzátoru a jeho komory. Můžete použít vysavač s kartáčovým nástavcem.

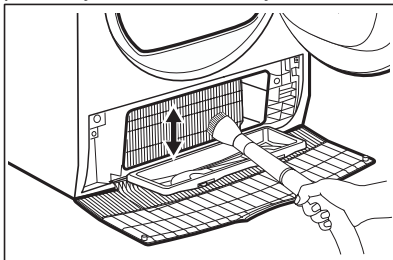

6. Zavřete víko kondenzátoru.
7. Otočte páčky, dokud se nezaklapnou.
8. Vraťte filtr zpět.

## **13.6 Čištění snímače vlhkosti**

### **⚠ POZOR!**

Riziko poškození snímače vlhkosti. K čištění snímače nepoužívejte abrazivní prostředky nebo drátěnku.

K zajištění nejlepších výsledků je spotřebič vybaven kovovým snímačem vlhkosti. Je umístěn na vnitřní straně oblasti dvířek.

V průběhu používání se povrch snímače může zašpinit, což zhoršuje výsledky sušení.

Doporučujeme snímač čistit alespoň 3× či 4× ročně nebo když sledujete pokles výkonu sušení.

K vyčištění použijte tvrdší stranu houbičky na nádobí a trochu octa nebo mycího prostředku na nádobí.

Čištění snímače:

1. Otevřete plnicí dvířka.
2. Vyčistěte povrchy snímače vlhkosti několikerým otřením kovového povrchu.

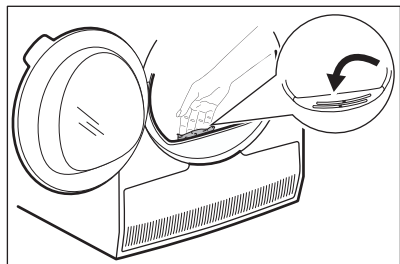

### 13.7 Čištění bubny

#### ⚠ VAROVÁNÍ!

Před čištěním spotřebič vypojte ze zásuvky.

K čištění vnitřku a žeber bubnu použijte neutrální mýdlový prostředek. Vyčištěný povrch osušte měkkým hadrem.

#### ⚠ POZOR!

K čištění bubnu nepoužívejte abrazivní prostředky nebo drátěnku.

### 13.8 Čištění ovládacího panelu a skříně spotřebiče

K čištění ovládacího panelu a skříně spotřebiče použijte neutrální mýdlový prostředek.

K čištění použijte vlhký hadr. Vyčištěný povrch osušte měkkým hadrem.

#### ⚠ POZOR!

Nepoužívejte čisticí prostředky na nábytek nebo přípravky, které mohou způsobit korozi.

### 13.9 Čištění otvorů pro proudění vzduchu

Pomocí vysavače odstraňte vlákna z otvorů pro proudění vzduchu.

## 14. ODSTRAŇOVÁNÍ ZÁVAD

#### ⚠ VAROVÁNÍ!

Viz kapitola o bezpečnosti.

### 14.1 Chybové kódy

Spotřebič nezačne pracovat nebo se během provozu zastavuje.

Nejprve zkuste najít řešení problému (viz tabulka). Pokud problém přetrvává, obraťte se na autorizované servisní středisko.

#### ⚠ VAROVÁNÍ!

Před každou kontrolou spotřebič vypněte.

**U závažných problémů zazní zvuková signalizace, na displeji se zobrazí chybový kód a Start/Pauza může začít nepřetržitě blikat:**

Chybový kód	Možná příčina	Řešení
E50	Motor spotřebiče je přetížený. V bubnu je příliš mnoho prádla nebo se prádlo zachytilo.	Program se nedokončil. Vyjměte prádlo z bubnu, nastavte program a cyklus restartujte.



Chybový kód	Možná příčina	Řešení
E90 nebo E91	Vnitřní chyba. Chyba v komunikaci mezi elektronickými prvky spotřebiče.	Program se nedokončil správně nebo se spotřebič vypnul příliš brzy. Vypněte spotřebič a znovu ho zapněte. Objeví-li se chybový kód znovu, obraťte se na autorizované servisní středisko.
EH0	Napájení ze sítě je nestabilní.	Zobrazuje-li spotřebič kód <b>EH0</b> , vyčkejte, dokud se nestabilizuje napájení v síti, a poté stiskněte start. Pozastaví-li spotřebič program bez jakéhokoliv upozornění, stiskněte spuštění programu. Zobrazí-li se varování znovu, zkontrolujte integritu napájecího kabelu / zásuvky nebo napájení v síti.

Jsou-li na displeji zobrazeny jiné chybové kódy, spotřebič vypněte a zapněte. Pokud problém přetrvává, obraťte se na autorizované servisní středisko.

V případě jiného problému s bubnovou sušičkou vyhledejte možná řešení v níže uvedené tabulce.

## 14.2 Odstraňování závad

Problém	Možná příčina	Řešení
Bubnová sušička nefunguje.	Bubnová sušička není zapojená do proudu.	Zapojte spotřebič do síťové zásuvky. Zkontrolujte pojistku v pojistkové skříňce (domácí instalace).
	Dvířka jsou otevřená.	Zavřete dvířka.
	Nestiskli jste tlačítko Zap./Vyp..	Stiskněte tlačítko Zap./Vyp..
	Nestiskli jste tlačítko Start/Pauza.	Stiskněte tlačítko Start/Pauza.
	Spotřebič je v pohotovostním režimu.	Stiskněte tlačítko Zap./Vyp..
Výsledky sušení nejsou uspokojivé.	Nesprávná volba programu.	Zvolte vhodný program. <b>1)</b>
	Filtr je ucpaný.	Vyčistěte filtr. <b>2)</b>
	Funkce Stupeň sušení byla nastavena na  suché k žehlení. <b>3)</b>	Změňte funkci Stupeň sušení na vyšší stupeň.
	Náplň byla příliš objemná.	Nepřesahujte maximální náplň prádla.
Plnicí dvířka nelze zavřít.	Otvory pro proudění vzduchu jsou zanesené.	Vyčistěte větrací otvory na spodku spotřebiče.
	Na snímači vlhkosti v bubnu jsou nečistoty.	Vyčistěte přední povrch bubnu.
	Není nastaven požadovaný stupeň suchosti.	Upravte stupeň suchosti. <b>4)</b>
	Kondenzátor je zanesený.	Vyčistěte kondenzátor. <b>2)</b>
Plnicí dvířka nelze zavřít.	Filtr není zajištěn ve své poloze.	Vložte filtr do správné polohy.
	Mezi dvířka a těsnění se zachytilo prádlo.	Odstraňte zachycené prádlo a zavřete dvířka.

Problém	Možná příčina	Řešení
Program nebo funkci nelze změnit.	Po spuštění programu nelze změnit program ani funkci.	Bubnovou sušičku vypněte a zapněte. Dle potřeby změňte program nebo funkci.
Funkci nelze zvolit. Zazní zvukový signál.	Funkci, kterou jste se pokusili zvolit, není možné použít se zvoleným programem.	Bubnovou sušičku vypněte a zapněte. Dle potřeby změňte program nebo funkci.
Osvětlení bubnu nefunguje.	Závada na osvětlení bubnu.	Kontaktujte servisní středisko ohledně výměny osvětlení bubnu.
Na displeji se zobrazí neočekávaná doba sušení.	Doba sušení se počítá v závislosti na velikosti náplně a vlhkosti.	Výpočet probíhá automaticky – spotřebič pracuje správně.
Program nepracuje.	Zásobník na vodu je plný.	Vypusťte zásobník na vodu a stiskněte tlačítko Start/Pauza. <b>2)</b>
Sušící program je příliš krátký.	Malá náplň prádla.	Zvolte časový program. Hodnota času musí souviset s náplní. Pro sušení jednoho kusu nebo menšího množství prádla doporučujeme používat krátkou dobu sušení.
	Prádlo je příliš suché.	Zvolte časový program nebo vyšší stupeň sušení (např.  extra suché)
Sušící program je příliš dlouhý. <b>5)</b>	Filtr je ucpaný.	Vyčistěte filtr.
	Náplň prádla je příliš objemná.	Nepřesahujte maximální náplň prádla.
	Prádlo nebylo dostatečně odstředěno.	Prádlo v pračce dobře odstředte.
Na displeji se zobrazí:  .	Příliš nízká či příliš vysoká teplota v místnosti - nejedná se závadu spotřebiče.	Zajistěte, aby teplota místnosti byla vyšší než +5 °C a nižší než +35 °C. Optimální teplota v místnosti pro dosažení nejlepších výsledků sušení je v rozmezí 18 ° - 25 °C.
	Všechna tlačítka jsou neaktivní, kromě tlačítka Start/Pauza.	Spotřebič stáhne aktualizace aplikace. Vyčkejte, dokud se aktualizace nedokončí. Pokud spotřebič vypnete v průběhu aktualizace, ta bude pokračovat po opětovném zapnutí spotřebiče.
Žádné bezdrátové připojení nebo časté výpadky připojení.	Bezdrátová domácí síť nefunguje.	Zkontrolujte konfiguraci bezdrátové domácí sítě. Restartujte router. Pokud problém přetrvává, obraťte se na poskytovatele bezdrátových služeb.
	Chytré zařízení, spotřebič nebo oboje nejsou spárovány s bezdrátovou sítí.	Znovu proveďte konfiguraci připojení chytrého zařízení nebo spotřebiče nebo obou.

Problém	Možná příčina	Řešení
Připojení ke spotřebiči prostřednictvím naší aplikace často nefunguje.	Špatné nebo chybějící spojení mezi bubnovou sušičkou a směrovačem.	Zajistěte správné připojení mezi spotřebičem a domácím směrovačem. Přemístěte směrovač blíže ke spotřebiči. Vybavte svou domácí síť zesilovačem bezdrátového dosahu. Nepoužívejte současně mikrovlnnou troubu a dálkové ovládání. Mikrovlnná trouba může rušit signál připojení.

- 1) Řiďte se popisem programu — viz kapitola PROGRAMY.
- 2) Viz kapitola *ČIŠTĚNÍ A ÚDRŽBA*.
- 3) Pouze sušičky s funkcí Stupeň sušení.
- 4) Viz kapitola TIPY A RADY.
- 5) Poznámka: Sušící program se ukončí automaticky po uplynutí maximálně 6 hodin.

### 14.3 Možné příčiny neuspokojivých výsledků sušení:

- Filtr je ucpaný. Zanesený filtr snižuje účinnost sušení.
- Otvory pro proudění vzduchu jsou zanesené.
- Snímač vlhkosti je zašpiněný.

- Buben je znečištěný.
- Nevhodná výchozí stupeň vlhkosti. Viz kapitolu *Nastavení cílové konečné vlhkosti*
- Teplota v místnosti je příliš nízká nebo příliš vysoká. Optimální teplota v místnosti je 18 - 25 °C.

## 15. ÚDAJE O SPOTŘEBĚ

### 15.1 Úvod



Uživatelská příručka uvádí energetický štítek EU a ekodesign: Nařízení (EU) 2023/2534, který se vztahuje ke třídám energetické účinnosti na energetických štítcích od **A** do **G**.



QR kód na energetickém štítku dodaném se spotřebičem nabízí internetový odkaz na informace týkající se výkonu spotřebiče v databázi EU EPREL. Uchovejte si energetický štítek pro referenční potřeby s návodem k použití a všemi ostatními dokumenty dodanými s tímto spotřebičem.

Tyto informace lze rovněž nalézt v databázi EPREL prostřednictvím odkazu <https://eprel.ec.europa.eu> a pomocí názvu modelu a výrobního čísla, které naleznete na typovém štítku spotřebiče. Umístění typového štítku naleznete v části „Popis spotřebiče“.

### 15.2 Legenda

<b>kg</b>	Náplň prádla.	<b>ot./min.</b>	Odstředěno v
<b>kWh</b>	Spotřeba energie.		
<b>hh:mm</b>	Délka programu.		

% Počáteční vlhkost na konci odstředovací fáze a cílová konečná vlhkost na konci programu sušení. Čím vyšší je odstředování, tím vyšší je hluk při odstředování, ale tím nižší je počáteční vlhkost a spotřeba energie při sušení prádla.

### 15.3 Podle nařízení Komise (EU) 2023/2533 a nařízení (EU) 2023/2534.



Následující hodnoty byly získány v laboratorních podmínkách dle příslušných norem. Údaje mohou být ovlivněny různými parametry, například množstvím a typem prádla a okolními podmínkami. Spotřeba energie, délka programu sušení a konečná vlhkost mohou být také ovlivněny počátečním obsahem vlhkosti prádla, typem vody, napájecím napětím či změnou výchozích nastavení programu.

Program	Náplň (kg)	Odstředěno v (ot./min.)	Počáteční vlhkost (%)	Doba sušení (h:mm)	Spotřeba energie (kWh)	Cílová konečná vlhkost (%)
Eco 1)	9,0	1000	60	3:39	1,64	0,0
Eco 1)	4,5	1000	60	2:10	0,84	0,0

1) Jedná se o referenční program, který se používá k posouzení souladu s britskými nařízeními o ekologickém designu a energetických štítcích, nařízení (EU) 2023/2533 a nařízení (EU) 2023/2534. Tento program je schopen sušit bavlněné prádlo od počátečního obsahu vlhkosti náplně 60 % až po cílový konečný obsah vlhkosti náplně 0 %.

#### Spotřeba energie v různých režimech

Spotřeba energie v režimu vypnuto (W)	Spotřeba energie v pohotovostním režimu (W)	Odložený start (W)	Spotřeba energie v pohotovostním režimu při připojení na síť (W)
0,50	0,50	4,00	2,0 <sup>1)</sup>

Doba do režimu Vypnuto/Pohotovost je max. 15 minut.

1) Spotřeba energie připojené funkce je přibližně 17,5 kWh za rok. Chcete-li tuto funkci odpojit, postupujte podle pokynů v kapitole „Wi-Fi – nastavení konektivity“.

### 15.4 Běžné programy



Tyto hodnoty jsou pouze informační.

Program	Náplň (kg)	Odstřeďeno v (ot./min.)	Počáteční vlhkost (%)	Doba sušení (h:mm)	Spotřeba energie (kWh)	Cílová konečná vlhkost (%)
Bavlna extra suché	9,0	1000	60	4:53	2,28	-3,0
Bavlna extra suché	4,5	1000	60	3:26	1,39	-3,0
Bavlna suché k žehlení	9,0	1000	60	2:39	1,19	12,0
Bavlna suché k žehlení	4,5	1000	60	1:46	0,74	12,0
Syntetika extra suché	4,0	1200	40	1:40	0,68	0,0
Syntetika suché do skříně	4,0	1200	40	1:13	0,48	1,0
Syntetika suché k žehlení	4,0	1200	40	0:59	0,37	12,0
Vlna	1,0	1200	35	1:01	0,36	5,0

## 16. POZNÁMKY K OCHRANĚ ŽIVOTNÍHO PROSTŘEDÍ

Recyklujte materiály označené symbolem . Obaly k recyklaci uložte do příslušných odpadních kontejnerů. Pomáhejte chránit životní prostředí a lidské zdraví a recyklujte odpad z elektrických a elektronických

spotřebičů. Spotřebiče označené symbolem  nelikvidujte s domovním odpadem. Spotřebič odevzdejte v místním sběrném dvoře nebo kontaktujte místní úřad.

## Vitajte vo svete AEG! Ďakujeme Vám, že ste si vybrali náš spotrebič.



V našej snahe o trvalú udržateľnosť znižujeme spotrebu papiera, a preto poskytujeme celé návody na obsluhu online. Získajte prístup k vášmu celému návodu na obsluhu na stránke [aeg.com/manuals](http://aeg.com/manuals)



Získajte rady ohľadom používania, brožúry, návody na riešenie problémov a informácie o údržbe a opravách na stránke [aeg.com/support](http://aeg.com/support)



Príslušenstvo, spotrebný materiál a originálne náhradné diely pre váš spotrebič si môžete zakúpiť na stránke [aeg.com/shop](http://aeg.com/shop)

Vyhradzujeme si právo na zmeny bez predchádzajúceho upozornenia.

## OBSAH

1. BEZPEČNOSTNÉ INFORMÁCIE.....	32
2. BEZPEČNOSTNÉ INFORMÁCIE.....	36
3. OPIS VÝROBKU.....	38
4. TECHNICKÉ ÚDAJE.....	39
5. OVLÁDACÍ PANEL.....	40
6.  NASTAVENIE WIFI PRIPOJENIA.....	42
7. PROGRAM.....	44
8. VOLITEĽNÉ FUNKCIE.....	46
9. NASTAVENIA.....	47
10. PRED PRVÝM POUŽITÍM.....	48
11. KAŽDODENNÉ POUŽÍVANIE.....	49
12. RADY A TIPY.....	53
13. OŠETROVANIE A ČISTENIE.....	53
14. RIEŠENIE PROBLÉMOV.....	57
15. HODNOTY SPOTREBY.....	60
16. OCHRANA ŽIVOTNÉHO PROSTREDIA.....	62

## 1. BEZPEČNOSTNÉ INFORMÁCIE



Pred začiatkom inštalácie a používaním spotrebiča si pozorne prečítajte priložený návod na používanie. Výrobca nezodpovedá za zranenia ani za škody spôsobené nesprávnou inštaláciou alebo používaním. Pokyny na používanie pre budúce použitie vždy uchovávajte na bezpečnom a prístupnom mieste a stiahnite si ich úplnú verziu dostupnú on-line.



Upozornenie: Nebezpečenstvo požiaru / Horľavé materiály.

Spotrebič obsahuje horľavý plyn, propán (R290), plyn s vysokou úrovňou environmentálnej kompatibility. Zabezpečte, aby spotrebič nebol blízko ohňa a zápalných zdrojov. Dávajte pozor, aby ste nepoškodili chladiaci okruh, ktorý obsahuje propán.

## 1.1 Bezpečnosť detí a zraniteľných osôb

### VAROVANIE!

Hrozí nebezpečenstvo udusenía, poranenia alebo trvalého postihnutia.

- Tento spotrebič smú používať deti staršie ako 8 rokov a osoby so zníženou fyzickou, zmyslovou alebo psychickou spôsobilosťou alebo nedostatkom skúseností a znalostí, iba ak sú pod dozorom zodpovednej osoby alebo ak boli zodpovednou osobou poučené o bezpečnom používaní spotrebiča a rozumejú prípadným rizikám. Deti do 8 rokov a osoby s vysokou mierou postihnutia nesmú mať prístup k spotrebiču, pokiaľ nie sú pod nepretržitým dozorom.
- Nedovoľte deťom hrať sa so spotrebičom.
- Obaly vždy uschovajte mimo dosah detí a náležite ich zlikvidujte.
- Umývacie/pracie/čistiace prostriedky uschovávajú mimo dosahu detí.
- Keď sú dvierka spotrebiča otvorené, nedovoľte deťom ani domácim zvieratám, aby sa k nemu priblížili.
- Ak má spotrebič detskú poistku, mala by byť zapnutá.
- Deti nesmú spotrebič bez dozoru čistiť ani vykonávať žiadnu údržbu na spotrebiči.

## 1.2 Všeobecná bezpečnosť

- Tento spotrebič je určený iba na sušenie pranej bielizne v domácnosti.
- Funkciu sušičky nepoužívajte, ak bola bielizeň znečistená priemyselnými chemikáliami.

- Tento spotrebič je určený na jedno použitie v domácnosti v interiéri.
- Tento spotrebič sa môže používať v kanceláriách, hotelových hosťovských izbách, izbách s posteľou a raňajkami, v penziónoch na farme a iných podobných ubytovacích zariadeniach, ak takéto používanie nepresiahne (priemerné) úrovne používania v domácnosti.
- Nemeňte technické parametre tohto spotrebiča.
- Ak chcete sušičku umiestniť na práčku, použite príslušnú montážnu súpravu. Montážnu súpravu dostupnú u autorizovaného predajcu možno použiť len so spotrebičmi uvedenými v pokynoch, ktoré sa dodávajú s príslušenstvom. Pred inštaláciou si ho pozorne prečítajte (pozrite si návod na používanie súpravy).
- Spotrebič môžete inštalovať ako voľne stojaci spotrebič alebo pod kuchynský pult vo výklenku s potrebnými rozmermi (riadťe sa pokynmi na inštaláciu).
- Spotrebič neinštalujte za uzamykateľné dvere, posuvné dvere ani dvere so závesom na opačnej strane, kde dvierka spotrebiča nemožno úplne otvoriť.
- Zabezpečte cirkuláciu vzduchu medzi spotrebičom a podlahou. Vetrací otvor v dolnej časti spotrebiča nesmie byť zakrytý kobercom, podložkou ani inou pokrývkou podlahy.
- **UPOZORNENIE:** Spotrebič sa nesmie zapájať cez externé spínacie zariadenie, ako napr. časovač, ani nesmie byť zapojený do obvodu, ktorý sa pravidelne vypína a zapína.
- Siet'ovú zástrčku zapojte do siet'ovej zásuvky až na konci procesu inštalácie. Skontrolujte, či je siet'ová zástrčka prístupná aj po inštalácii.
- **UPOZORNENIE:** Spotrebič neinštalujte do prostredia bez výmeny vzduchu.  
Spotrebič obsahuje horľavý plyn, propán (R290), plyn s vysokou úrovňou environmentálnej kompatibility. Zabezpečte, aby spotrebič nebol blízko ohňa a zápalných zdrojov. Dávajte pozor, aby ste nepoškodili chladiaci okruh, ktorý obsahuje propán.

- UPOZORNENIE: Vetrací otvor na telesa spotrebiča alebo na vstavanej konštrukcii nesmie byť prekrytý.
- UPOZORNENIE: Nepoškodujte chladiaci okruh.
- UPOZORNENIE: Nedotýkajte sa prístupných kovových rebier kondenzátora holými rukami. Riziko poranenia. Používajte ochranné rukavice.
- Ak je poškodený elektrický napájací kábel, musíte ho dať vymeniť u výrobcu, v autorizovanom servisnom stredisku alebo u kvalifikovanej osoby, aby sa predišlo nebezpečenstvu.
- Neprekračujte maximálnu náplň 9,0 kg.
- Odstráňte vlákna alebo obalové nečistoty, ktoré sa nahromadili okolo spotrebiča.
- Spotrebič nespúšťajte bez filtra. Filter na zachytávanie textilných vlákien čistite pred alebo po každom použití.
- V sušičke nesušte veci, ktoré nie sú oprané.
- Predmety znečistené látkami ako je olej na varenie, acetón, alkohol, benzín, petrolej, čističe škvŕn, terpentín, vosky a odstraňovače vosku sa pred sušením v sušičke musia vyprať v horúcej vode so zvýšenou dávkou pracieho prostriedku.
- Položky ako penová guma (latexová pena), sprchové čiapky, nepremokavé textilie, gumené výrobky a odevy alebo vankúše vybavené penovými gumenými vankúšikmi by sa nemali vysušiť v sušičke.
- Uistite sa, že medzi dvierkami spotrebiča a gumeným tesnením nie je zachytená bielizeň.
- Avivážne prípravky alebo podobné výrobky sa musia používať iba v súlade s pokynmi od výrobcu produktu.
- Z bielizne vyberte všetky predmety, ktoré by mohli byť zdrojom vznietenia ako napr. zapalovače alebo zápalky.
- UPOZORNENIE: Sušičku nikdy nezastavujte pred skončením cyklu sušenia, iba ak sa všetka bielizeň rýchlo vyberie a rozprestrie, aby sa teplo rozptýlilo.
- Pred vykonávaním údržby spotrebič vypnite a vytiahnite jeho zástrčku zo sieťovej zásuvky.

## 2. BEZPEČNOSTNÉ IFNORMÁCIE

### 2.1 Inštalácia



Upozornenie: Nebezpečenstvo požiaru / Horľavé materiály.

- Odstráňte všetky obaly.
- Poškodený spotrebič neinštalujte ani nepoužívajte.
- Dodržiavajte pokyny na inštaláciu dodané so spotrebičom.
- Spotrebič neinštalujte do prostredia bez výmeny vzduchu  
Spotrebič obsahuje horľavý plyn, propán (R290), plyn s vysokou úrovňou environmentálnej kompatibility. Zabezpečte, aby spotrebič nebol blízko ohňa a zápalných zdrojov. Dávajte pozor, aby ste nepoškodili chladiaci okruh, ktorý obsahuje propán.
- Vždy dávajte pozor, ak presúvate spotrebič, pretože je ťažký. Vždy používajte ochranné rukavice a uzavretú obuv.
- Spotrebič neinštalujte ani nepoužívajte na miestach, kde teplota môže byť nižšia ako 5 °C alebo vyššia ako 35 °C.
- Podlaha, kde má byť spotrebič umiestnený, musí byť rovná, stabilná, čistá a odolná voči vyššej teplote.
- Pri presúvaní udržiavajte spotrebič vždy vo zvislej polohe.
- Po umiestnení spotrebiča do konečnej trvalej polohy skontrolujte pomocou vodováhy, či je vo vodorovnej polohe. Ak nie je vo vodorovnej polohe, zvýšte alebo znížte nožičky podľa potreby.

### 2.2 Elektrické zapojenie

#### VAROVANIE!

Hrozí nebezpečenstvo požiaru a zásahu elektrickým prúdom.

- Sieťovú zástrčku pripojte do sieťovej zásuvky až po dokončení inštalácie. Po inštalácii sa uistite, že máte prístup k sieťovej zástrčke.
- UPOZORNENIE: Tento spotrebič je určený na inštaláciu/pripojenie k uzemňovaciemu pripojeniu v budove.

- Uistite sa, že parametre na typovom štítku sú kompatibilné s elektrickým napätím zdroja napájania.
- Vždy používajte správne nainštalovanú zásuvku odolnú proti nárazom.
- Nepoužívajte viaczásuvkové adaptéry ani predlžovacie káble.
- Spotrebič neodpájajte ťahaním za napájací kábel. Vždy ťahajte za sieťovú zástrčku.
- Nedotýkajte sa elektrického napájacieho kábla ani jeho zástrčky mokrymi rukami.

### 2.3 Použitie

#### VAROVANIE!

Hrozí nebezpečenstvo poranenia, zásahu elektrickým prúdom, požiaru, popálenín alebo poškodenia spotrebiča.

- Tento spotrebič je určený iba na použitie v domácnosti (vo vnútri).
- Nesušte poškodené odevy (roztrhnuté, rozstrapkané), ktoré obsahujú vypchávkový alebo výplň.
- Ak periete bielizeň s odstraňovačom škvrn, pred cyklom sušenia pustite dodatočný oplachovací cyklus.
- V tomto spotrebiči sušte iba bielizeň vhodnú na sušenie v ňom. Dodržiavajte pokyny pre pranie uvedené na štítku bielizne.
- Nepite ani nepripravujte jedlo so skondenzovanou/destilovanou vodou. Môže to spôsobiť zdravotné problémy ľuďom a domácim zvieratám.
- Na otvorené dverka spotrebiča si nesadajte ani na ne nestúpajte.
- V spotrebiči nesušte mokrú bielizeň z ktorej kvapká.
- Ak treba vymeniť vnútorné osvetlenie, obráťte sa na autorizované servisné stredisko. Viditeľné LED žiarenie, nepozerajte sa priamo do lúča.

## 2.4 Ošetrovanie a čistenie

### VAROVANIE!

Hrozí nebezpečenstvo poranenia alebo poškodenia spotrebiča.

- Na čistenie spotrebiča nepoužívajte prúd vody ani paru.
- Spotrebič čistite vlhkou mäkkou handričkou. Používajte iba neutrálne čistiace prostriedky. Nepoužívajte abrazívne výrobky, čistiace špongie s abrazívnou vrstvou, rozpúšťadlá ani kovové predmety.
- Pri čistení spotrebiča buďte opatrní, aby ste predišli poškodeniu chladiaceho systému.
- Nedotýkajte sa kovových rebier kondenzátora holými rukami, aby ste sa neporanili. Vždy noste ochranné rukavice a starostlivo ich vyčistite, aby ste nepoškodili kovový povrch.
- Pri čistení filtrov likvidujte vlákna v odpadkovom koši, aby sa do vodného systému nedostali mikroplasty.

## 2.5 Kompresor

### VAROVANIE!

Hrozí nebezpečenstvo poškodenia spotrebiča.

- Kompresor a jeho systém v sušičke je naplnený špeciálnym prostriedkom, ktorý neobsahuje uhľovodíky s fluórom ani s chlóróm. Tento systém musí byť vždy riadne utesený. Poškodenie systému môže spôsobiť únik tohto prostriedku.

## 2.6 Servis

- Ak treba dať spotrebič opraviť, obráťte sa na autorizované servisné stredisko. Používajte iba originálne náhradné diely.
- Nezabudnite, že vlastnoručná alebo neprofesionálna oprava môže mať bezpečnostné následky a mohla by spôsobiť zánik záruky.
- Nasledujúce náhradné diely sú k dispozícii po dobu najmenej 10 rokov od ukončenia predaja modelu: tesnenia a tesniace prvky, spínače a ovládače, kondenzačné čerpadlo, zámky dvierok, motory a kefkы

motora, prevodovky medzi motorom a bubnom, ventilátory a obežné kolesá, bubny a ložiská, vodovodné potrubie a súvisiace vybavenie vrátane hadíc, ventilov a filtrov, káble a zástrčky, dosky s plošnými spojmi, elektronické displeje, termostaty a snímače teploty, aktualizácie softvéru (vrátane softvéru na resetovanie), pružiny, ohrievače a ohrevné články, elektrické poistky (samostatne alebo spolu), motorový kondenzátor napínacia kladka, pomocná kladka, dvierka, tesnenia dvierok, držadlá dvierok, zostavy zámkov a závesy dvierok, filtre na vlákna, vzduchové filtre, plastové periférne zariadenia, nádržka na skondenzovanú vodu. Vo vašej krajine môže byť obdobie dlhšie. Ďalšie informácie nájdete na našej webovej lokalite.

- Upozorňujeme, že niektoré z týchto dielov môžu byť dostupné iba pre profesionálnych opravárov, a že nie všetky náhradné diely sú vhodné pre všetky modely.
- Informácie o žiarovke/žiarovkách vnútri tohto výrobku a náhradných dieloch osvetlenia, ktoré sa predávajú samostatne: Tieto žiarovky sú navrhnuté tak, aby odolali extrémnym podmienkam v domácich spotrebičoch, ako napr. teplota, vibrácie, vlhkosť, alebo slúžia ako ukazovatele prevádzkového stavu spotrebiča. Nie sú určené na používanie iným spôsobom a nie sú vhodné na osvetlenie priestorov v domácnosti.

## 2.7 Likvidácia

### VAROVANIE!

Riziko zranenia alebo udusenia.



Upozornenie: Nebezpečenstvo požiaru / Nebezpečenstvo vecných škôd a poškodenia spotrebiča.

- Spotrebič odpojte od elektrickej siete a prívodu vody.
- Sieťový elektrický kábel odrežte blízko pri spotrebiči a zlikvidujte ho.
- Spotrebič obsahuje horľavý plyn (R290). O správnej likvidácii spotrebiča sa informujte na mestskom alebo obecnom úrade.

- Odstráňte západku dvierok, aby ste zabránili uviaznutiu detí a domácich zvierat v bubne.
- Spotrebič zlikvidujte v súlade s miestnymi požiadavkami na likvidáciu odpadu z

elektrických a elektronických zariadení (OEEZ).

### 3. OPIS VÝROBKU

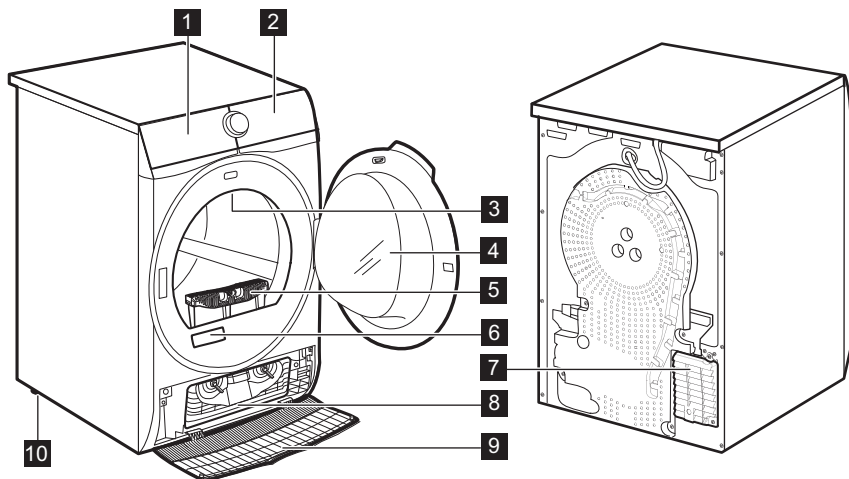

- 1** Nádobu na vodu
- 2** Ovládací panel
- 3** Vnútročné osvetlenie
- 4** Dvierka spotrebiča
- 5** Filter
- 6** Typový štítok a QR kód
- 7** Otvory na prúdenie vzduchu
- 8** Veko kondenzátora

- 9** Kryt kondenzátora
- 10** Nastaviteľné nožičky



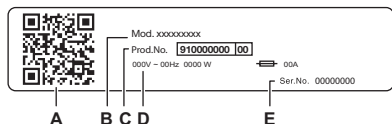

Pre uľahčenie vkladania bielizne a jednoduchú inštaláciu je možné zmeniť smer otvárania dvierok (pozrite samostatný leták).



#### Na typovom štítku sa uvádza:

- A. QR kód,
- B. názov modelu,
- C. číslo výrobku,
- D. elektrické parametre,
- E. sériové číslo

Naskenujte **QR kód** pomocou kamery a stiahnite si našu aplikáciu z obchodu s aplikáciami vo svojom inteligentnom zariadení, a postupujte podľa požadovaných krokov. Zaregistrujte svoj výrobok a získajte z neho maximum.

-  Získajte prístup k údajom o spotrebiči, dokumentácii a článkom o používaní najlepších funkcií (návod na používanie je k dispozícii aj na stránke [aeg.com/manuals](http://aeg.com/manuals))
-  Získajte informácie o používaní, riešení problémov, servise a opravách (dostupné aj na stránke [aeg.com/support](http://aeg.com/support))
-  Kúpte si príslušenstvo, spotrebný materiál a originálne náhradné diely (dostupné aj na stránke [aeg.com/shop](http://aeg.com/shop))

### 3.1 Zapojenie do elektrickej siete

Na konci inštalácie môžete pripojiť sieťovú zástrčku do sieťovej zásuvky.

Parametre napájania a elektrickej siete sú uvedené na typovom štítku a v kapitole „Technické údaje“. Ubezpečte sa, že požadované parametre zodpovedajú parametrom domácej elektrickej siete.

Uistite sa, že elektrická sieť v domácnosti vydrží maximálne požadované zaťaženie, pričom berte do úvahy aj iné spotrebiče, ktoré sa môžu používať.

**Spotrebič pripojte k uzemnenej zásuvke.**

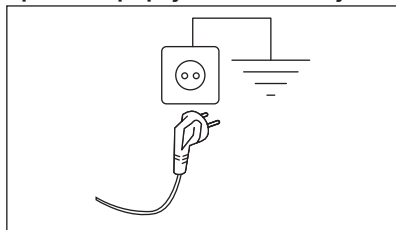

Prívodný elektrický kábel musí byť ľahko prístupný aj po inštalácii spotrebiča.

Ak máte nejaké otázky ohľadne elektrického zapojenia a inštalácie spotrebiča, obráťte sa na autorizované servisné stredisko.

Výrobca neprijíma žiadnu zodpovednosť za škody alebo zranenia spôsobené nedodržaním hore uvedených bezpečnostných opatrení.

## 4. TECHNICKÉ ÚDAJE

Výška x šírka x hĺbka	85,0 x 59,6 x 65,7 cm
Max. hĺbka pri otvorených dverkách spotrebiča	110,2 cm
Max. šírka pri otvorených dverkách spotrebiča	95,1 cm
Nastaviteľná výška	85,0 cm (+1,5 cm – regulácia nožičiek)
Objem bubna	118 l
Maximálna hmotnosť náplne	<b>9,0 kg</b>
Napätie	230 V
Frekvencia	50 Hz

Úroveň vydávaného hluku prenášaného vzduchom pre cyklus sušenia v programe Eco pri maximálnej náplni	64 dB(A)
Celkový výkon	550 W
Druh využitia	Domácnosť
Povolená okolitá teplota	+5°C do +35°C
Úroveň ochrany pred vstupom pevných častíc a vlhkosti zabezpečená ochranným krytom, okrem nízkonapäťových zariadení bez ochrany pred vlhkosťou	<b>IPX4</b>
Označenie chladiaceho plynu	R290
Hmotnosť chladiva	0,149 kg



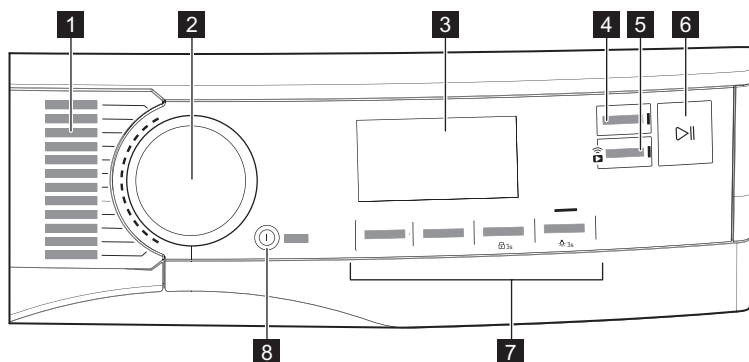





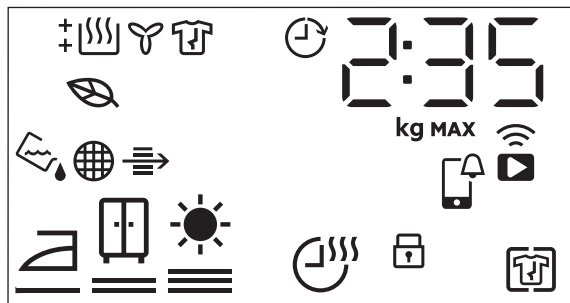



## 5. OVLÁDACÍ PANEL





- 1** Programy
- 2** Volič programu
- 3** Displej
- 4** Konec za tlačidla
- 5**  Spuštění na dálku tlačidla
- 6**  Start/Pauza tlačidla
- 7** Voliteľné funkcie
- 8** Zap./Vyp. tlačidla

## 5.1 Displej



Symbol na displeji	Opis symbolu
2 : 35	časové údaje cyklu
9.0 kg MAX	maximálna hmotnosť náplne
0h.24h	výber intervalu dokončenia (až 24 h)
	bezdrôtové pripojenie
	diaľkové ovládanie
	APP upozornenie na kontrolu
	voliteľná funkcia + Proti pomačkání zapnutá
	detská poistka zapnutá
	vysušenie bielizne: suchá na žehlenie, suchá na uloženie, extra suchá
	voliteľná funkcia Čas sušení zapnutá
	ukazovateľ: <i>vypustíte nádobu na vodu</i>
	ukazovateľ: <i>vyčistíte filter</i>
	ukazovateľ: <i>skontrolujte kondenzátor</i>
	Rozsvietenie indikuje, že zvolené cykly a voliteľné funkcie majú nízky profil spotreby energie
	ukazovateľ: <i>fáza sušenia</i>

Symbol na displeji	Opis symbolu
	ukazovateľ: fáza chladenia
	ukazovateľ: fáza proti pokrčeniu
	Voliteľná funkcia Konec za zapnutá

## 6. 📶 NASTAVENIE WIFI PRIPOJENIA

Táto kapitola popisuje ako pripojiť inteligentný spotrebič k WiFi sieti a prepojiť ho s mobilným zariadením.

Pomocou tejto funkcie môžete prijímať oznámenia, monitorovať a ovládať sušičku z mobilných zariadení.

Funkcia WiFi je pri pôvodnom nastavení z výroby vypnutá.

Na pripojenie spotrebiča a využívanie širokého radu funkcií a služieb potrebujete:

- Domácu bezdrôtovú sieť so zapnutým internetovým pripojením.
- Mobilné zariadenie pripojené k bezdrôtovej sieti.

<b>Frekvencia</b>	2,412 - 2,472 GHz pre Európsky trh
<b>Protokol</b>	IEEE 802.11b/g/n
<b>Max. výkon</b>	<20 dBm
<b>Šifrovanie</b>	WPA, WPA2, WPA3

### 6.1 QR kód na typovom štítku

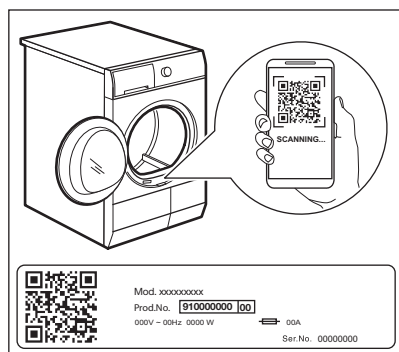

QR kód je možné použiť dvoma spôsobmi:

- Naskenujte QR kód pomocou zabudovanej aplikácie kamery a stiahnite si našu aplikáciu z obchodu s aplikáciami vo svojom inteligentnom zariadení, a postupujte podľa požadovaných krokov.
- Spárovaním inteligentného zariadenia so spotrebičom sa zjednoduší tento proces. Naskenujte QR kód so snímačom QR kódov zabudovaným v našej aplikácii.

### 6.2 Inštalácia aplikácie

Keď pripájate sušičku k aplikácii, stojte s inteligentným zariadením (telefónom) blízko sušičky.



Uistite sa, že je vaše inteligentné zariadenie pripojené k bezdrôtovej sieti.

1. Prejdite do App Store vo svojom inteligentnom zariadení alebo naskenujte QR kód (*pozri kapitolu "QR kód na typovom štítku"*).
2. Stiahnite a nainštalujte našu aplikáciu.
3. Spustíte aplikáciu. Zadáte krajinu a jazyk a prihláste sa svojou e-mailovou adresou a heslom. Ak nemáte účet, vytvorte si nový podľa pokynov v našej aplikácii.

### 6.3 Konfigurácia bezdrôtového pripojenia

Skôr ako začnete s konfiguráciou, stiahnite si a nainštalujte našu aplikáciu do svojho inteligentného zariadenia.



1. Stlačením tlačidla Zap./Vyp. spotrebič zapnete.
2. Počkajte približne 8 sekúnd.
3. Stlačte tlačidlo Spuštění na dálku a podržte ho približne 3 sekundy, kým nezaznie jedno cvaknutie.

Symbole:  a  na displeji sa zobrazí. Po niekoľkých sekundách zostane iba blikajúci symbol:  zostáva. Spotrebič spúšťa pripojenie. Aktivácia bezdrôtového modulu trvá približne 10 sekúnd. Keď je pripravený:

 (Access Point) na displeji sa zobrazí.

**Access Point** je otvorené približne 5 minút.

4. Nakonfigurujte našu aplikáciu vo svojom inteligentnom zariadení a postupujte podľa pokynov na pripojenie spotrebiča k sieti WiFi.

5. Po vytvorení pripojenia  zhasne a ikona  nepretržite svieti.



Vždy keď zapnete spotrebič, automaticky sa pokúsi pripojiť k sieti. Keď je pripojenie nadviazané, symbol:  prestane blikať.

**Ak chcete vypnúť bezdrôtové pripojenie,** dotknite sa tlačidla Spuštění na dálku podržte ho dovedy, kým nezaznie jedno kliknutie. Symbol: Na displeji sa zobrazí **OFF**.



Spotrebič uloží konfiguráciu posledného pripojenia. Ak chcete použiť bezdrôtové funkcie spotrebiča, bezdrôtové pripojenie musí byť v režime **ON**.

**Ak chcete odstrániť prístupové údaje k bezdrôtovej sieti,** dotknite sa tlačidla Spuštění na dálku a podržte ho stlačené približne 10 sekúnd, kým nezaznejú 2 pípnutia. Na displeji sa zobrazí symbol:

— — —

## 6.4 Spustenie na diaľku



Naša aplikácia vám umožňuje starať sa o vašu bielizeň pomocou mobilného zariadenia.

Obsahuje veľké množstvo programov, užitočné funkcie a produktové informácie dokonale prispôsobené spotrebiču. Pomocou aplikácie môžete zvoliť programy už dostupné z ovládacieho panela spotrebiča.

Ide o personalizovanú starostlivosť o bielizeň – všetko z vášho mobilného zariadenia.

Spustenie na diaľku vám umožní spustiť cyklus s ovládaním na diaľku.

### Spustenie na diaľku

Krátkym stlačením tohto tlačidla aktivujete funkciu spustenia na diaľku, ktorá vám umožní spustiť, pozastaviť a zastaviť spotrebič na diaľku.

Rozsvieti sa príslušná LED kontrolka a na displeji sa zobrazí príslušná ikona.



V prípade nastavenia programu prostredníctvom aplikácie a nehody s polohou ovládača sa zobrazí text  súčasne s trvaním programu.

Stlačte a podržte toto tlačidlo dlhšie a získajte prístup k dvom ďalším funkciám:

- držte tlačidlo stlačené 3 sekundy, kým nezaznie kliknutie: WiFi sa zapne a vypne.
- držte tlačidlo stlačené 10 sekúnd, kým nezaznie dvojité pípnutie a na displeji sa zobrazí  : na resetovanie prihlasovacích údajov siete.

## 6.5 Bezdrôtová aktualizácia



### **VAROVANIE!**

Počas aktualizácie dôrazne odporúčame spotrebič nevypínať ani neodpájať z elektrickej siete.

Aplikácia môže navrhnuť aktualizáciu na stiahnutie nových funkcií.

Aktualizácia je akceptovaná iba cez aplikáciu.









Ak je spustený program, aplikácia oznámi, že aktualizácia prebehne po skončení programu.

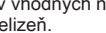

Počas aktualizácie spotrebič zobrazí  na displeji.

Spotrebič budete môcť znova používať po dokončení aktualizácie bez oznámenia o úspešnej aktualizácii.

Ak sa vyskytne chyba, spotrebič zobrazí  na displeji: na obnovenie normálneho používania spotrebiča stačí stlačiť ľubovoľné tlačidlo alebo otočiť voličom.

## 7. PROGRAM

Program	Náplň <sup>1)</sup>	Vlastnosti / označenie tkaniny <sup>2)</sup>
Eco <sup>3)4)</sup>	9,0 kg	Program vhodný na sušenie vlhkej bavlnenej bielizne a ide o najúčinnejší program na sušenie vlhkej bavlnenej bielizne, pokiaľ ide o spotrebu elektrickej energie. Úroveň vysušenia nie je nastaviteľná a je predvolene nastavená na suché do skříní/pripravená na uskladnenie. 
MixDry	5,0 kg	Určené na bežné sušenie pri praní bez triedenia. Rovnomerne vysuší oblečenie vyrobené z bavlny, zmesi bavlny a syntetiky a zo syntetiky. 
Bavlna	9,0 kg	Program na biele a farebné bavlnené tkaniny. Predvolené nastavenie zabezpečuje úroveň sušenia bielizne pripravenej na uloženie. 
Syntetika	4,0 kg	Zmesové odevy obsahujúce prevažne syntetické vlákna, napríklad polyester, polyamid atď. 
Jemné prádlo	2,0 kg	Odporúča sa na bežné jemné tkaniny, ako je viskóza, umelý hodváb, akryl a ich zmesi. 
Vlna	1,0 kg	Vlnené tkaniny. Jemné sušenie vlnených odevov vhodných na pranie. Keď sa program skončí, hneď vyberte bielizeň. 
Ložní prádlo XL	4,5 kg	Vysuší až tri súpravy posteľnej bielizne súčasne. Chrání veľké kusy bielizne pred skrútením a zamotaním, aby bola všetka posteľná bielizeň rovnako suchá bez mokřých miest. 
Sportovní oblečení	4,0 kg	Suší bežné športové odevy vyrobené zo syntetických vlákien vrátane polyesteru, elastánových zmesí a polyamidu. 
Přikřývka	3,0 kg	Zabezpečuje dôkladné vysušenie vnútorných častí jednopostelových a dvojpostelových príkřývok, vankušov a prešivaných príkřývok. 
Jeans	4,0 kg	Dôkladne vysuší džínsy a ďalšie džínsové odevy, a to aj v hrubých častiach, ako sú vrecká, švy a manžety, aby nedošlo k zamotaniam. 

Program	Náplň <sup>1)</sup>	Vlastnosti / označenie tkaniny <sup>2)</sup>
Snadné žehlení	2,0 kg	Zabraňuje krčeniu pri praní malého množstva odevov z bavlny, syntetických alebo zmesových tkanín na jednoduché žehlenie. Ponúka dve úrovne sušenia: úroveň Žehlička ponechá odevy mierne vlhké na žehlenie alebo zaveseenie, zatiaľ čo úroveň Skriňa ich vysuší úplne. 
Osvěžení	1,0 kg	<b>Iba pre suché oblečenie</b> Krátky cyklus pri nízkej teplote, ktorý pomáha odstraňovať pachy z malého množstva odevov. Určené aj pre suché oblečenie, ktoré bolo dlho uskladnené. 











1) Maximálna hmotnosť sa vzťahuje k hmotnosti suchých vecí.

2) Význam symbolov na štítkoch nájdete v kapitole **KAŽDODENNÉ POUŽÍVANIE: Príprava bielizne**.

3) Toto je referenčný program použitý na posúdenie súladu s európskymi nariadeniami o ekodizajne a energetickej označovani: nariadení (EÚ) 2023/2533 a nariadení (EÚ) 2023/2534. Tento program dokáže vysušiť bavlnenú bielizeň od počiatočného obsahu vlhkosti náplne 60 % až po cieľový konečný obsah vlhkosti náplne o 0 %.

4) Ekologický program je ekvivalentný programu „ Bavlna Eco“, čo je „štandardný program na bavlnu“ podľa Nariadenia Komisie (EÚ) č. 392/2012. Je vhodný na sušenie bežnej vlhkej bavlnenej bielizne.

## 7.1 Program a kompatibilita voliteľných funkcií

Program <sup>1)</sup>	Voliteľné funkcie		
	Stupeň sušenia	Čas sušenia	+ Proti pomačkání
Eco			■
MixDry		■	■
Bavlna		■	■
Syntetika		■	■
Jemné prádlo	 2)		■
Vlna		■ 3)	
Ložní prádlo XL		■	■
Sportovní oblečení	 2)		■
Přikrývka	 2)		■
Jeans			■
Snadné žehlení			■

## Voliteľné funkcie

Program 1)	Stupeň sušenia	Čas sušenia	+ Proti pomačkaniu
------------	----------------	-------------	--------------------

Osvěžení

- 1) Okrem programu môžete zároveň nastaviť jednu alebo viaceré voliteľné funkcie.
- 2) Pôvodné nastavenie
- 3) Pozrite kapitolu VOLITEĽNÉ FUNKCIE: Čas sušenia pri programe Vlna

## 8. VOLITEĽNÉ FUNKCIE

### 8.1 Stupeň sušenia

Táto voliteľná funkcia pomáha dosiahnuť požadované vysušenie bielizne. Môžete nastaviť úroveň vysušenia:

 – pripravená na žehlenie – úroveň suchá na žehlenie

 – pripravená na uloženie – úroveň suchá na uloženie, 1)

 – pripravená na uloženie – úroveň extra suchá

1) – predvolené nastavenie, ktoré sa vzťahuje na program

### Nastavenie cieľovej zostatkovej vlhkosti



Môže to byť potrebné, pretože výsledky sušenia sú ovplyvnené mnohými podmienkami, napr. typom vody, napájacím napätím alebo teplotou prostredia a pod.

#### AKO DOSIAHNUŤ DOKONALÉ VYSUŠENIE:

1. Skúste upraviť voliteľnú úroveň vysušenia (pozrite si časť *Stupeň sušenia* vyššie).
2. Ak chcete ešte viac zvýšiť úroveň vysušenia bielizne, môžete zmeniť predvolené nastavenie vysušenia (pozrite nižšie). Toto nastavenie bude fungovať pri väčšine programov, okrem programov **Eco**, **Vlna**, **Přikrývka**, **Pěřová bunda**, **Osvěžení** ak sú dostupné na sušičke.

Zmena predvolenej hodnoty zostatkovej vlhkosti na cieľovú:

1. Zapnite spotrebič.
2. Vyberte 1 z dostupných programov.
3. Súčasne stlačte a podržte tlačidlá **Čas sušenia** a **+ Proti pomačkaniu**.

Na displeji sa zobrazí jeden zo symbolov:

– maximálne suchá

– extra suchá

– štandardne suchá

4. Opakovane stlačte tlačidlo **Start/Pauza**, kým nedosiahnete požadovanú úroveň vysušenia.

Úroveň sušenia	Symbol na displeji	
maximálne suchá		
suchšia bielizeň		
štandardne suchá bielizeň		

5. Na zapamätanie nastavenia súčasne stlačte a podržte tlačidlá **Čas sušenia** a **+ Proti pomačkaniu** približne 2 sekundy.



V prípade zariadení pripojených k sieti Wi-Fi sa na niekoľko sekúnd prehrá animácia s **ProSense** čiarokami, čo znamená, že váš spotrebič aktualizuje údaje do cloudu.

Ak sa namiesto toho zmení režim otáčaním gombíka alebo vypnutím spotrebiča, synchronizácia údajov sa vykoná počas najbližšieho opätovného pripojenia k sieti Wi-Fi.

## 8.2 Čas sušenia

Pre: Bavlna, Ložní prádlo **XL** Syntetika a MixDry programy. Umožňuje používateľovi nastaviť čas sušenia v rozmedzí od 10 minút do 2 hodín (v 10-minútových intervaloch). Keď je táto voliteľná funkcia nastavená na maximum, zobrazenie náplne zhasne.



Cyklus trvá tak dlho, ako je nastavený čas sušenia, bez ohľadu na veľkosť a suchosť náplne.

### ODPORUČANÉ DOBY SUŠENIA

do 10 min	iba horúci vzduch (bez ohrievača).
10 – 40 min	dodatočné sušenie na zlepšenie vysušenia po predchádzajúcom cykle sušenia.
>40 min	úplné vysušenie malých náplní bielizne do 4 kg, dobre odstredených (>1 200 ot./min).

## Čas sušenia pri programe Vlna

Voliteľná funkcia pre program Vlna na nastavenie konečnej úrovne vysušenia na viac suchú alebo menej suchú.

### 8.3 + Proti pomačkaniu

Predĺži fázu proti pokrčeniu (30 minút) na konci cyklu sušenia predĺži až na 120 minút. Po fáze sušenia sa bubon z času na čas otočí, aby sa predišlo pokrčeniu bielizne. Počas fázy proti pokrčeniu môžete bielizeň vybrať.

### 8.4 Signál konce programu

Zvukový signál zaznie v týchto situáciách:

- koniec cyklu
  - začiatok a koniec fázy proti pokrčeniu
- Zvukový signál je predvolene vždy zapnutý. Pomocou tejto voliteľnej funkcie môžete zvuk aktivovať alebo deaktivovať.

### 8.5 Konec za



Táto voliteľná funkcia umožňuje vybrať čas, kedy sa má program ukončiť. Po aktivácii zariadenie čaká na správny čas, keď spustí proces sušenia.

Čas Konec za predstavuje súčet času v pohotovostnom režime a času sušenia.

## 9. NASTAVENIA



### 9.1 Vypnutie indikátora nádržky na vodu

Ukazovateľ nádoby na vodu je v predvolenom nastavení aktívny. Rozsvieti sa na konci cyklu sušenia alebo počas cyklu, ak je nádoba na vodu plná. Ak je nainštalovaná súprava na vypúšťanie vody, nádoba na vodu sa automaticky vypustí a ukazovateľ sa môže deaktivovať.

Vypnutie ukazovateľa:



1. Zapnite spotrebič.
2. Vyberte 1 z dostupných programov.

3. Dotknite sa a podržte **Čas sušenia** a **Signál konce programu** tlačidlá súčasne.

Indikátor nádržky na vodu:  je vypnutý a symbol  sa zobrazí – ukazovateľ nádoby na vodu je trvale deaktivovaný



Ak chcete znovu aktivovať indikátor nádržky na vodu, zopakujte vyššie uvedený postup.

Indikátor nádržky na vodu:  je zapnutý a symbol  sa zobrazí – ukazovateľ nádoby na vodu je trvale **aktivovaný**

## 9.2 Počítadlo prevádzkových hodín

Táto funkcia umožňuje zobrazit' celkový čas prevádzky spotrebiča v hodinách, ktorý sa počíta od momentu jeho prvého zapnutia. Zobrazuje sa skutočný prevádzkový čas cyklov (nezahŕňa pauzy alebo odložený štart).

Ak chcete zobrazit' túto hodnotu, postupujte nasledovne:

1. Spotrebič zapnite stlačením tlačidla **Zap./Vyp.**
2. Stlačte a niekoľko sekúnd podržte tlačidlá **Čas sušeni a Stupeň sušeni**.
3. Po 3 sekundách sa na displeji zobrazí celkový počet hodín prevádzky spotrebiča: napr. ak je doba prevádzky **1276** hodín, na displeji sa zobrazí text **Hr** na 2 sekundy a potom **12** na 2 sekundy, po čom sa zobrazí **76**. Táto hodnota sa zobrazuje s postupnosťou dvoch číslic naraz: prvé dve číslice označujú tisícky a

stovky, druhé dve číslice označujú desiatky a jednotky.

Ak chcete ukončit' tento režim, stlačte ľubovoľné tlačidlo, otočte ovládač programov alebo vypnite spotrebič.

## 9.3 Pôvodné továrenské nastavenia

Táto funkcia umožňuje obnovit' pôvodné výrobné nastavenia. Uložené voľiteľné funkcie a pracovné režimy budú obnovené. Z pamäte spotrebiča sa odstráni aj prihlasovacie údaje k sieti WiFi a resetujú sa prispôbolené nastavenia programov, vrátane obľúbených programov.

Ak chcete túto voľiteľnú funkciu **zapnúť**, postupujte podľa nasledujúcich krokov:

1. Spotrebič zapnite stlačením **Zap./Vyp.** tlačidla.
2. Počkajte približne 8 sekúnd.
3. Stlačte a podržte **+ Proti pomačkání a Signál konce programu** tlačidlá na niekoľko sekúnd.
4. Spotrebič potvrdí operáciu zobrazením .



Ak tento postup nefunguje (z dôvodu uplynutia časového limitu alebo nesprávnej kombinácie tlačidiel), vypnite spotrebič a zopakujte postup od začiatku.

# 10. PRED PRVÝM POUŽITÍM

## Skôr ako použijete spotrebič na sušenie bielizne:

- Vyčistite bubon sušičky vlhkou handričkou.
- Spustite 1-hodinový program s vlhkou bielizňou.



Na začiatku cyklu sušenia (prvých 3 až 5 min.) môže byť úroveň hlučnosti mierne vyššia. Dôvodom je nábeh kompresora. Je to bežné pre spotrebiče vybavené kompresorom, ako sú chladničky a mrazničky.

## 10.1 Nezvyčajný zápach

Spotrebič je netesno zabalený.

Po rozbalení výrobku môžete cítiť nezvyčajný zápach. Je to normálne pre úplne nový výrobky.

Spotrebič je vyrobený z rôznych druhov materiálu, ktoré môžu spolu vytvoriť nezvyčajný zápach.

Počas používania spotrebiča, po niekoľkých cykloch sušenia nezvyčajný zápach postupne zmizne.

## 10.2 Zvuky



V rôzne časy počas cyklu sušenia môžu zaznieť rôzne zvuky. Ide o úplne normálne prevádzkové zvuky.

### Pracujúci kompresor.

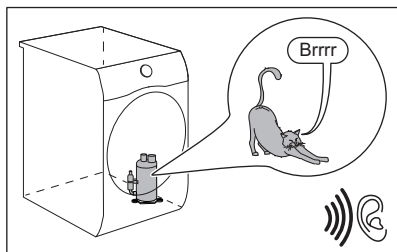

### Otáčajúci sa bubon.

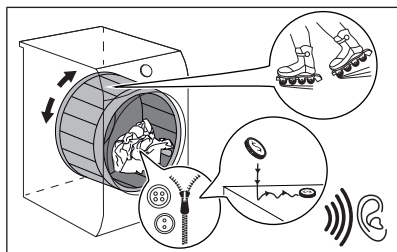

### Pracujúce ventilátory.

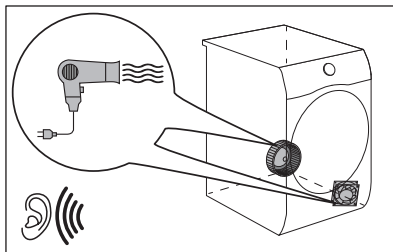

### Pracujúce čerpadlo a presun kondenzácie do nádrže.

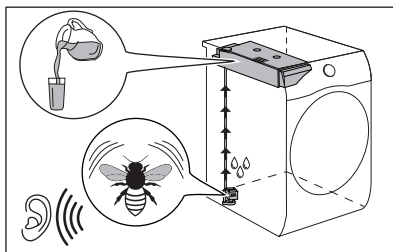

## 11. KAŽDODENNÉ POUŽÍVANIE

### 11.1 Príprava bielizne



Naplnenie bubna až po maximálnu kapacitu uvedenú pre príslušné programy prispeje k úspore energie.



Oblečenie je po pracom cykle veľmi často zmiešané a zamotané. Sušenie zmiešaného a zamotaného oblečenia je neefektívne. Na zabezpečenie správneho prúdenia vzduchu a rovnomerného vysušenia sa odporúča každý kus oblečenia potriať a vložiť do sušičky samostatne.

Na zabezpečenie správneho procesu sušenia:

- Zatvorte zipsy.
- Zapnite gombíky/zipsy posteľnej bielizne.
- Šnúrky ani stuhy (napr. stuhy na zástere) nesušte voľne. Pred spustením programu ich zaviažte.
- Z vreciek vyberte všetky predmety.
- Obráťte naruby kusy bielizne s vnútornou vrstvou z bavlny. Bavlnená vrstva musí smerovať von.
- Vždy nastavte program vhodný pre druh bielizne.
- Nedávajte spolu svetlé a tmavé farby.
- Aby ste obmedzili zrazenie, použite vhodný program na bavlnu, džínsovinu a pletené odevy.

- Neprekračujte maximálnu dávku uvedenú v kapitole o programoch alebo zobrazenú na displeji.
- Sušte iba bielizeň vhodnú na sušenie v sušičke. Pozrite si štítok na bielzni.
- Nesušte spolu veľké a malé kusy bielizne. Malé kusy bielizne sa môžu zachytiť vnútri veľkých kusov a zostať mokré.
- Pred vložením do sušičky potraďte veľkými kusmi oblečenia, tkaninami. Zabráňte tak vlhkým miestam vnútri tkaniny po cykle sušenia.

#### Štítok na bielzni Popis

- |                                     |  |
|-------------------------------------|--|
| <input type="checkbox"/>            | Bielizeň je vhodná na sušenie v sušičke.                           |
| <input type="checkbox"/>            | Bielizeň je vhodná na sušenie v sušičke pri vyšších teplotách.     |
| <input type="checkbox"/>            | Bielizeň je vhodná na sušenie v sušičke iba pri nízkych teplotách. |
| <input checked="" type="checkbox"/> | Bielizeň nie je vhodná na sušenie v sušičke.                       |

## 11.2 Na dosiahnutie najlepších výsledkov sušenia

- Zvolený program musí byť vhodný pre druh sušeného oblečenia.
- Filter musí byť čistý. Zanesený filter znižuje účinok sušenia.
- Bielizeň sa pred naložením odporúča pretriasť. Voľná bielizeň sa lepšie suší.
- Musíte dodržať odporúčané množstvo sušenej bielizne.
- Otvory na prúdenie vzduchu musia byť čisté.

## 11.3 Plnenie bielizne

### ⚠ UPOZORNENIE!

Uistite sa, že medzi dvierkami spotrebiča a gumeným tesnením nie je zachytená bielizeň.

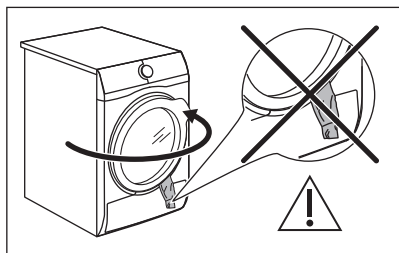

1. Vytiahnutím otvorte dvierka spotrebiča.
2. Vkladajte bielizeň po jednotlivých kusoch.

## 3. Zatvorte dvierka spotrebiča.

## 11.4 Zapnutie spotrebiča

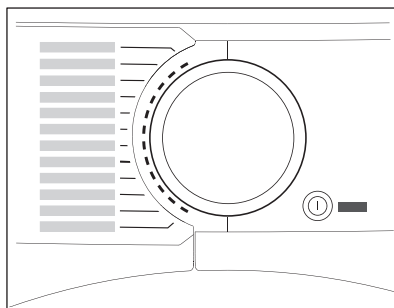

Zapnutie spotrebiča:

Stlačte tlačidlo Zap./Vyp..

Ak je spotrebič zapnutý, na displeji sa zobrazí niekoľko ukazovateľov.

## 11.5 Úsporný režim

Táto funkcia automaticky vypne spotrebič, aby sa znížila spotreba energie:

- Po 5 minútach, ak nespustíte program.
- Po 5 minútach od skončenia programu alebo fázy proti pokrčeniu.



Keď sa spotrebič prepne do režimu nízkeho výkonu, displej a ikony zhasnú. Funkciu môžete znovu zapnúť stlačením tlačidla Zap./Vyp..



**Pôvodne vybraný program po opätovnej aktivácii z režimu nízkej výkonnosti je program Eco.**



Ak je zapnutá sieť WiFi a diaľkové ovládanie je aktivované, ikona spustenia na diaľku  zostane svietiť aj vtedy, keď spotrebič prejde do režimu nízkej výkonnosti, ale v tomto prípade sa po prepnutí spotrebiča z režimu nízkej výkonnosti prepne na predtým nastavený program.

## 11.6 Nastavenie programu

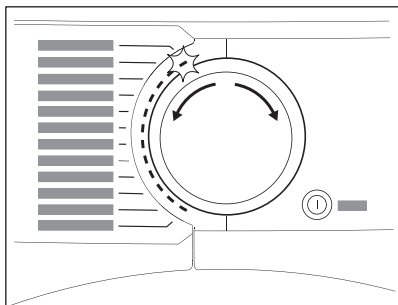

Pomocou voliča programu nastavte program. Približné trvanie programu sa zobrazí na displeji.



Skutočný čas sušenia závisí od druhu náplne (množstvo a zloženie), izbovej teploty a vlhkosti bielizne po fáze sušenia odstreďovaním.

## 11.7 Voliteľné funkcie (OPT)

K programu môžete nastaviť 1 alebo viac voliteľných funkcií.

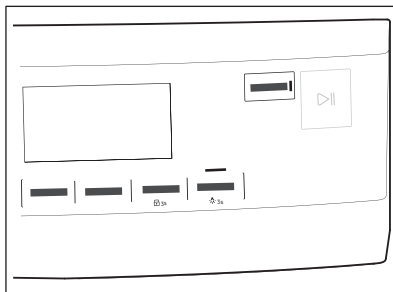

Voliteľnú funkciu zapnete alebo vypnete dotykom príslušného tlačidla. Jej symbol sa zobrazí na displeji alebo sa rozsvietia LED kontrolky nad príslušným tlačidlom.

## 11.8 Voliteľná funkcia Detská poistka

Detskú poistku môžete nastaviť, aby ste zabránili deťom hrať sa so spotrebičom. Voliteľná funkcia Detská poistka zablokuje všetky dotykové tlačidlá a volič programov (táto funkcia nezablokuje tlačidlo Zap./Vyp.).

Voliteľnú funkciu Detská poistka môžete zapnúť:

- pred stlačením tlačidla **Start/Pauza** – spotrebič nebude možné spustiť
- po stlačení tlačidla **Start/Pauza** – nebude dostupná voľba programov a voliteľných funkcií.

Aktivácia voliteľnej funkcie Detská poistka:



1. Zapnite sušičku.
2. Vyberte 1 z dostupných programov.
3. Stlačte a podržte tlačidlo **+ Proti pomačkaniu** približne 3 sekundy.

Symbol  zobrazí na displeji.

4. Ak chcete detskú poistku deaktivovať, znova stlačte tlačidlo vyššie, kým sa symbol nestraťí.

## 11.9 Spustenie programu

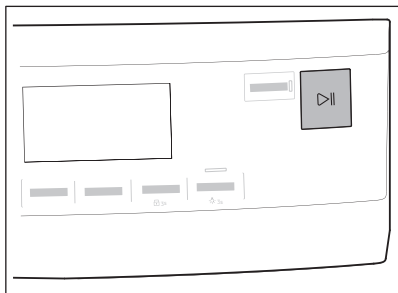

Na spustenie programu:

Dotknite sa tlačidla **Start/Pauza**.

Spotrebič sa zapne a LED kontrolka nad tlačidlom prestane blikať a zostane svietiť.

### 11.10 Spustenie programu s funkciou Konec za



Táto voliteľná funkcia umožňuje vybrať čas, kedy sa má program ukončiť. Po aktivácii zariadenie čaká na správny čas, keď spustí proces sušenia.

Čas Konec za predstavuje súčet času v pohotovostnom režime a času sušenia.

Nastavenie voliteľnej funkcie Konec za:

1. Nastavte program sušenia a voliteľné funkcie.
2. Opakovane sa dotýkajte tlačidiel Konec za, kým sa na displeji nezobrazí požadovaný čas, do kedy by sa mal program skončiť (napr. 12h, ak sa má program skončiť do 12 hodín.)
3. Dotknite sa tlačidla Start/Pauza.
4. Spotrebič spustí odpočítavanie do konca programu a program sa spustí v správnom momente tak, aby sa skončil v nastavenom čase.

### 11.11 Zmena programu

Zmena programu:

1. Stlačením tlačidla Zap./Vyp. spotrebič vypnete.
2. Opätovným stlačením tlačidla Zap./Vyp. zapnete spotrebič.
3. Nastavte nový program.

## 11.12 Koniec programu.



Po každom cykle sušenia vyčistite filter a vyprázdňte nádržku na vodu. (Pozrite si kapitolu OŠETROVANIE A ČISTENIE)

Po skončení cyklu sušenia sa symbol  zobrazí na displeji. Ak Signál konce programu je zapnutá voliteľná funkcia, po dobu 1 minúty bude prerušované znieť zvukový signál.



Ak spotrebič nevypnete, začne sa fáza proti pokrčeniu (nie je aktívna u všetkých programov). Blikajúci symbol  signalizuje, že prebieha fáza proti pokrčeniu. Počas tejto fázy môžete bielizeň vybrať.

Vybratie bielizne:

1. Stlačením tlačidla Zap./Vyp. na 2 sekundy vypnete spotrebič.
2. Otvorte dvierka spotrebiča.
3. Vyberte bielizeň.
4. Zatvorte dvierka spotrebiča.

Možné príčiny neuspokojivých výsledkov sušenia:

- Nevhodné nastavenie predvolenej úrovne vysušenia. Pozrite kapitolu *Nastavenie cieľovej konečnej vlhkosti*
- Izbová teplota je príliš nízka alebo príliš vysoká. Optimálna izbová teplota je medzi 18-25 °C.



Po každom cykle nechajte dvierka mierne otvorené, aby ste predišli vlhkosti.

## 11.13 Osvetlenie bubna zapnuté

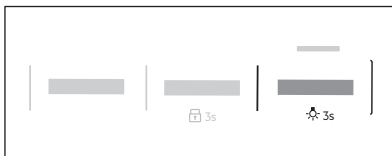

Stlačte a podržte tlačidlo **Signál konce programu** približne 3 sekundy.

Osvetlenie vo vnútri bubna je zapnuté.

## 11.14 Možné príčiny neuspokojivých výsledkov sušenia:

- Filter je zanesený. Zanesený filter znižuje účinok sušenia.
- Otvory na prúdenie vzduchu sú zanesené.
- Snímač vlhkosti je znečistený.
- Bubon je špinavý.

- Nevhodné nastavenie predvolenej úrovne vysušenia. Pozrite kapitolu *Nastavenie cieľovej konečnej vlhkosti*
- Izbová teplota je príliš nízka alebo príliš vysoká. Optimálna izbová teplota je medzi 18-25 °C.

## 12. RADY A TIPY

### 12.1 Ekologické rady



Naplnenie bubna až po maximálnu kapacitu uvedenú pre príslušné programy prispeje k úspore energie.

- Pred sušením bielizeň dobre odstredte.
- Neprekračujte veľkosti náplní uvedené v kapitole programov.
- Filter vyčistíte po každom cykle sušenia.
- Na pranie a následné sušenie nepoužívajte aviváž. V bubnovej sušičke sa bielizeň automaticky zmäkčí.

- Vodu z nádržky na vodu môžete použiť na žehlenie oblečenia. Najprv musíte vodu prefiltrovať, aby ste zlikvidovali textilné vlákna (je vhodný jednoduchý filter na kávu).
- Otvory na prúdenie vzduchu v spodnej časti spotrebiča udržiavajte vždy čisté.
- Pred inštaláciou spotrebiča sa uistite, že je dostatočný prúd vzduchu.

## 13. OŠETROVANIE A ČISTENIE

### 13.1 Harmonogram periodického čistenia

Pravidelné čistenie pomáha predĺžiť životnosť vášho spotrebiča.

Ak spotrebič nebudete dlhší čas používať, odpojte ho z elektrickej siete.

#### Indikatívny harmonogram periodického čistenia:

Čistenie filtra	Keď ukazovateľ  bliká
Vypustite nádržku na vodu	Keď ukazovateľ  bliká
Čistenie kondenzátora	Keď ukazovateľ  bliká
Čistenie snímača vlhkosti	Najmenej 3- až 4-krát ročne
Čistenie bubna	Každé dva mesiace
Čistenie ovládacieho panela a krytov	Každé dva mesiace
Čistenie otvorov na prúdenie vzduchu	Každé dva mesiace

Nasledovné odseky vysvetľujú spôsob čistenia každého dielu.

## 13.2 Odstránenie cudzích predmetov



Pred spustením cyklu sušenia sa uistite, že sú vrecká prázdne a všetky voľné prvky sú uviazané. Pozrite si časť „Príprava bielizne“.

Odstráňte všetky cudzie predmety, ktoré sa môžu nachádzať v bubne po skončení cyklu sušenia (napr. kovové sponky, gombíky, mince a pod.).

## 13.3 Čistenie filtra

Na konci každého cyklu sa  na displeji sa zobrazí symbol *filtr* a musíte vyčistiť filter.



Filter zozbiera vlákna počas cyklu sušenia.



Na dosiahnutie optimálnej účinnosti sušenia treba filter pravidelne čistiť. Zanesený filter predlžuje cyklus sušenia a v dôsledku toho sa zvyšuje spotreba energie. Filter čistíte ručne. V prípade potreby použite vysávač.

### UPOZORNENIE!

Pri čistení filtrov by ste mali vlákna vyhodiť do koša na odpadky a nespachovať ich do umývadla, aby sa predišlo šíreniu mikroplastov v kanalizačnom systéme.

1. Otvorte dvierka. Vytiahnite filter.

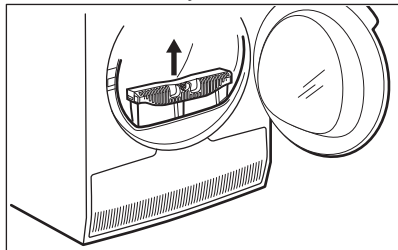

2. Stlačením príchytky otvorte filter.

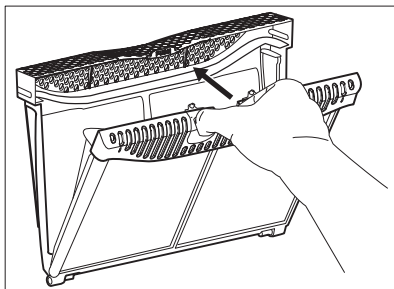

3. Vlákna z oboch vnútorných častí filtra zhrňte rukou.

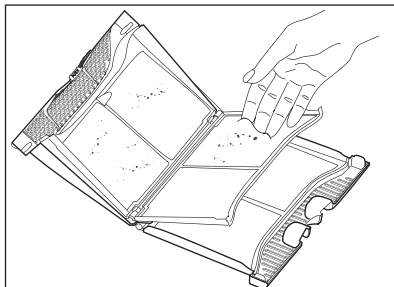
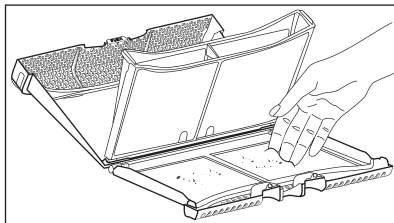

Vlákna vyhodte do nádoby na odpadky.

4. V prípade potreby vyčistite filter vysávačom. Zatvorte filter.
5. V prípade potreby odstráňte vlákna z filtrového lôžka a tesnenia. Môžete použiť vysávač. Filter vložte späť do vnútra filtrového lôžka.

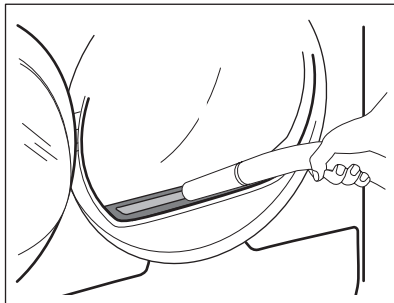

### 13.4 Vypustenie nádrčky na vodu

Nádrčka na skondenzovanú vodu vyprázdniť po každom cykle sušenia.

Ak je nádrčka na skondenzovanú vodu plná, program sa automaticky zastaví. Položka  *nádrčka* na displeji sa rozsvieti symbol a musíte vypustiť nádrčku na vodu.

Vypustenie nádrčky na vodu:

1. Nádrčku na vodu vyťahnite a udržiavajte ju vo vodorovnej polohe.

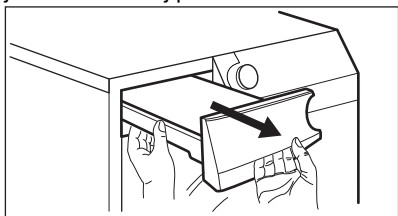

2. Plastový prípojku vyťahnite a vodu vypustite do umývadla alebo inej nádoby.

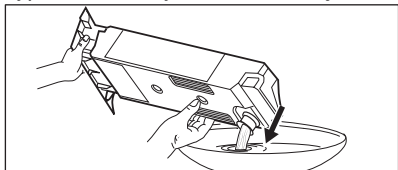

3. Plastový spoj zatlačte naspäť a nádrčku na vodu vráťte na svoje miesto.
4. Na pokračovanie v programe, stlačte tlačidlo Start/Pauza.

### 13.5 Čistenie kondenzátora

Ak symbol  *kondenzátor* bliká na displeji, skontrolujte kondenzátor a jeho priehradku. V prípade znečistenia ich vyčistite. Kontrolu vykonajte minimálne každých 6 mesiacov.

#### **VAROVANIE!**

Kovového povrchu sa nedotýkajte holými rukami. Riziko poranenia. Používajte ochranné rukavice. Čistite opatrne, aby ste nepoškodili kovový povrch.

#### **UPOZORNENIE!**

Na odstránenie vlákien z kondenzátora nepoužívajte tvrdé nadstavce vysávača. Môže to poškodiť rebrovanie kondenzátora, čo vedie k nižšiemu výkonu spotrebiča a dlhšiemu času sušenia.

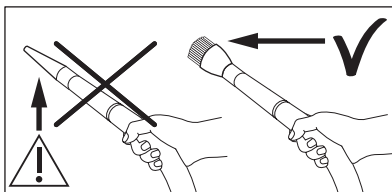

Kontrola:

1. Otvorte dverka. Vytiahnite filter.

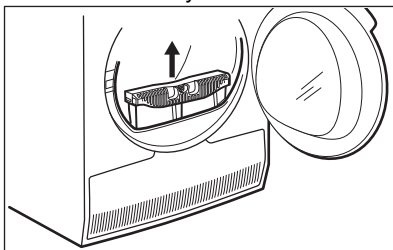

2. Otvorte kryt kondenzátora.

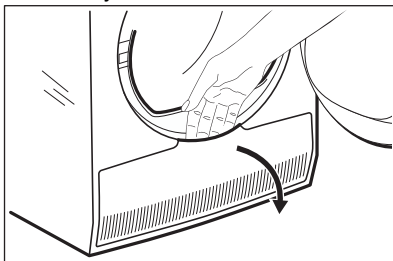

3. Otočením páčky odblokujte veko kondenzátora.

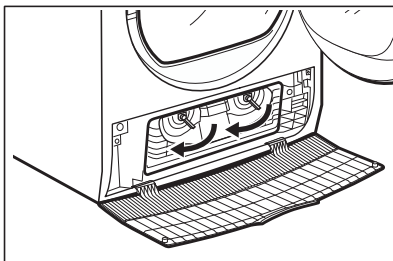

#### 4. Veko kondenzátora sklopte.

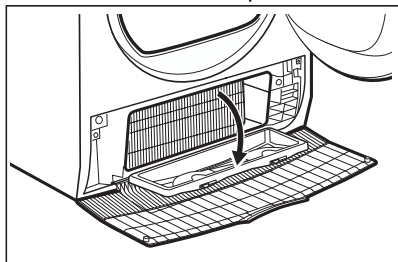

#### 5. V prípade potreby odstráňte z kondenzátora a jeho priehradky nahromadené textilné vlákna. Môžete použiť vysávač s kefovým nástavcom.

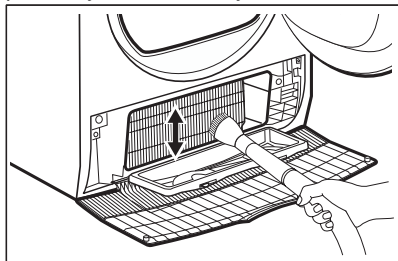

6. Zatvorte veko kondenzátora.
7. Páčky otáčajte, kým nezapadnú do svojej polohy.
8. Umiestnite filter späť.

### 13.6 Čistenie snímača vlhkosti

#### ⚠ UPOZORNENIE!

Riziko poškodenia snímača vlhkosti. Na čistenie snímača nepoužívajte abrazívne materiály ani ocelové drôtenky.

Na zabezpečenie najlepších výsledkov sušenia je spotrebič vybavený kovovým snímačom vlhkosti. Nachádza sa na vnútornej strane oblasti dvierok.

Počas používania sa môže povrch snímača znečistiť, čo znižuje výkon sušenia.

Snímač odporúčame čistiť minimálne 3-krát alebo 4-krát do roka, alebo ak si všimnete pokles výkonu sušenia.

Na čistenie môžete použiť tvrdšiu stranu špongie na umývanie riadu a trochu octu alebo mydla na riad.

#### Čistenie snímača:

1. Otvorte dvierka na vkladanie bielizne.
2. Povrchy snímača vlhkosti vyčistite niekoľkonásobným utrením kovového povrchu.

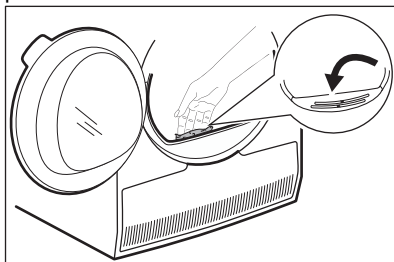

### 13.7 Čistenie bubna

#### ⚠ VAROVANIE!

Pred čistením spotrebič odpojte od elektrickej siete.

Na čistenie vnútra bubna a filtrov bubna použite štandardný neutrálny mydlový saponát. Vyčistený povrch vysušte mäkkou handričkou.

#### ⚠ UPOZORNENIE!

Na čistenie bubna nepoužívajte abrazívne materiály ani ocelové drôtenky.

### 13.8 Čistenie ovládacieho panela a krytu

Na čistenie ovládacieho panela a krytu používajte štandardný neutrálny mydlový saponát.

Umývajte navlhčenou handričkou. Vyčistený povrch vysušte mäkkou handričkou.

#### ⚠ UPOZORNENIE!

Nepoužívajte čistiace prostriedky na nábytok ani prostriedky, ktoré môžu spôsobiť koróziu.

### 13.9 Čistenie otvorov na prúdenie vzduchu

Pomocou vysávača odstráňte z otvorov na prúdenie vzduchu vlákna.

## 14. RIEŠENIE PROBLÉMOV

### **VAROVANIE!**

Pozrite si kapitolu o bezpečnosti.

### 14.1 Chybové kódy

Spotrebič sa nespustí alebo sa zastaví počas prevádzky.

Najprv skúste nájsť riešenie problému (pozrite si tabuľku). Ak problém pretrváva, obráťte sa na autorizované servisné stredisko.

### **VAROVANIE!**

Pred akoukoľvek kontrolou spotrebič odpojte z elektrickej siete.

**V prípade veľkých problémov zaznie zvukový signál, na displeji sa zobrazí chybový kód a Start/Pauza tlačidlo môže plynule blikať:**

Chybové kódy	Možná príčina	Náprava
E50	Preťaženie motoru spotrebiča. Príliš veľa bielizne alebo bielizeň zachytená v bubne.	Program sa nedokončil. Z bubna vyberte bielizeň, nastavte program a reštartujte cyklus.
E90 alebo E91	Vnútorné zlyhanie. Elektronické prvky spotrebiča nekomunikujú.	Program sa neskončil správne alebo sa spotrebič zastavil príliš skoro. Spotrebič vypnite a znovu zapnite. Ak sa opäť zobrazí chybový kód, obráťte sa na autorizované servisné stredisko.
EH0	Elektrické napájanie je nestabilné.	Keď sa na displeji zobrazí <b>EH0</b> , počkajte, kým nebude stabilné sieťové napájanie a potom stlačte tlačidlo Start. Ak spotrebič prerušil cyklus bez oznámenia, stlačte tlačidlo spustenia cyklu. Ak sa znovu zobrazí upozornenie, skontrolujte napájací kábel/celistvosť zásuvky alebo sieťového napájania.

Ak sa na displeji zobrazia iné poruchové kódy, vypnite a zapnite spotrebič. Ak problém pretrváva, obráťte sa na autorizované servisné stredisko.

V prípade iného problému so sušičkou si pozrite tabuľku nižšie, kde pravdepodobne nájdete vhodné riešenia.

## 14.2 Riešenie problémov

Problém	Možná príčina	Náprava
Sušička nefunguje.	Sušička nie je zapojená do elektrickej siete.	Sušičku zapojte so sieťovej zásuvky. Skontrolujte poistku v skrinke s poistkami (domáca sieť).
	Dvierka sú otvorené.	Zatvorte dvierka.
	Nestlačili ste tlačidlo Zap./Vyp..	Stlačte tlačidlo Zap./Vyp..
	Nedotkli ste sa tlačidla Start/Pauza.	Dotknite sa tlačidla Start/Pauza.
	Spotrebič je v pohotovostnom režime.	Stlačte tlačidlo Zap./Vyp..
Neuspokojivý výsledok sušenia.	Nastavili ste nevhodný program.	Zvoľte vhodný program. <b>1)</b>
	Filter je zanesený.	Vyčistite filter. <b>2)</b>
	Voliteľná funkcia Stupeň sušení bola nastavená na možnosť  suché k žehlení. <b>3)</b>	Zmeňte voliteľnú funkciu Stupeň sušení na vyššiu úroveň.
	Náplň bola príliš veľká.	Neprekročte maximálny objem náplne.
	Otvory na prúdenie vzduchu sú zanesené.	Otvory na prúdenie vzduchu v dolnej časti spotrebiča vyčistite.
	Špina na snímači vlhkosti v bubne.	Vyčistite povrch bubna vpredu.
	Úroveň sušenia nebola nastavená na požadovanú úroveň.	Upravte úroveň sušenia. <b>4)</b>
Nakladacie dvierka sa nedajú zatvoriť	Kondenzátor je zanesený.	Vyčistite kondenzátor. <b>2)</b>
	Filter nie je uzamknutý v polohe.	Umiestnite filter do správnej polohy.
Nie je možné zmeniť program ani voliteľnú funkciu.	Medzi dvierkami a tesnením sa zachytila bielizeň.	Vyberte zachytenú bielizeň a zatvorte dvierka.
	Po spustení cyklu nie je možné zmeniť program ani voliteľnú funkciu.	Vypnite a zapnite sušičku. Zmeňte program alebo voliteľnú funkciu podľa potreby.
Nie je možné vybrať voliteľnú funkciu. Zaznie zvukový signál.	Voliteľná funkcia, ktorú ste sa snažili nastaviť, nie je dostupná pre vybraný program.	Vypnite a zapnite sušičku. Zmeňte program alebo voliteľnú funkciu podľa potreby.
	Žiadne osvetlenie bubna	Chybná žiarovka vo vnútri bubna.
Na displeji sa zobrazí neočakávaný čas trvania.	Trvanie sušenia sa počíta podľa veľkosti náplne a vlhkosti.	Proces je automatizovaný – spotrebič pracuje správne.
Program je nečinný.	Nádržka na vodu je plná.	Nádržku na vodu vyprázdňte a stlačte tlačidlo Start/Pauza. <b>2)</b>

Problém	Možná príčina	Náprava
Príliš krátky cyklus sušenia.	Veľkosť náplne je malá.	Nastavte časový program. Časová hodnota musí súvisieť s náplňou. Na vysušenie jedného kusu alebo malého množstva bielizne odporúčame krátke časy sušenia.
	Bielizeň je príliš suchá.	Vyberte vhodný časový program alebo vyššiu úroveň sušenia (napr. ☀️ <i>extra suché</i> )
Cyklus sušenia je príliš dlhý <sup>5)</sup>	Filter je zanesený.	Vyčistite filter.
	Príliš veľa bielizne.	Neprekročte maximálny objem náplne.
	Bielizeň nebola dostatočne odstredená.	Bielizeň dôkladne odstreďte v práčke.
	Veľmi nízka alebo vysoká izbová teplota – toto nie je porucha spotrebiča.	Uistite sa, že izbová teplota je vyššia ako +5 °C a nižšia ako +35 °C. Optimálna izbová teplota pre dosiahnutie najlepších výsledkov sušenia je medzi 18-25 °C.
Na displeji sa zobrazí:  .	Všetky tlačidlá sú neaktívne, okrem tlačidla Start/Pauza.	Spotrebič stiahne aktualizácie APLIKÁCIE. Počkajte, kým skončí proces aktualizácie. Ak spotrebič počas aktualizácie vypnete, aktualizácia sa obnoví, keď opäť zapnete spotrebič.
Žiadne bezdrôtové pripojenie alebo je pripojenie často prerušené.	Domáca bezdrôtová sieť nefunguje.	Skontrolujte konfiguráciu domácej bezdrôtovej siete. Reštartujte router. Ak problém pretrváva, kontaktujte vášho poskytovateľa bezdrôtového pripojenia.
	Inteligentné zariadenie alebo spotrebič alebo obe nie sú spárované s bezdrôtovou sieťou.	Zopakujte kroky konfigurácie pripojenia na inteligentnom zariadení alebo spotrebiči alebo oboch.
Pripojenie so spotrebičom prostredníctvom aplikácie často nefunguje.	Slabé alebo chýbajúce pripojenie medzi sušičkou a routerom.	Zabezpečte správne pripojenie medzi spotrebičom a domácim routerom. Router premiestnite bližšie k spotrebiču. Vašu domácu sieť vybavte zosilňovačom bezdrôtového signálu. Nepoužívajte naraz mikrovlnnú rúru a diaľkové ovládanie. Mikrovlnná rúra môže rušiť signál pripojenia.

1) Riadte sa popisom programu – pozrite si kapitolu PROGRAMY.

2) Pozrite si kapitolu OŠETROVANIE A ČISTENIE.

3) Iba sušičky s voliteľnou funkciou Stupeň sušení.

4) Pozrite si kapitolu TIPY A RADY.

5) Poznámka: Cyklus sušenia sa ukončí automaticky po maximálne 6 hodinách.

### 14.3 Možné príčiny neuspokojivých výsledkov sušenia:

- Filter je zanesený. Zanesený filter znižuje účinok sušenia.
- Otvory na prúdenie vzduchu sú zanesené.
- Snímač vlhkosti je znečistený.
- Bubon je špinavý.

- Nevhodné nastavenie predvolenej úrovne vysušenia. Pozrite kapitolu *Nastavenie cieľovej konečnej vlhkosti*
- Izbová teplota je príliš nízka alebo príliš vysoká. Optimálna izbová teplota je medzi 18-25 °C.

## 15. HODNOTY SPOTREBY

### 15.1 Úvod



V návode na používanie sa uvádza energetický štítok EÚ a ekodizajn: Nariadenie (EÚ) 2023/2534, ktorý sa vzťahuje k energetickému štítku tried energetickej účinnosti od **A** do **G**.



Čiarový kód na štítku energetických údajov dodanom so spotrebičom poskytuje webový odkaz na informácie o výkone spotrebiča v databáze EU EPREL. Energetický štítok, návod na používanie a ďalšie dokumenty si odložte, aby ste ich mali v prípade potreby neskôr k dispozícii.

Tie isté informácie sú dostupné aj v databáze EPREL na webovej stránke **<https://eprel.ec.europa.eu>**, kde treba zadať model a číslo výroby, ktoré nájdete na typovom štítku spotrebiča. Informácie o umiestnení typového štítku nájdete v kapitole „Popis výroby“.

### 15.2 Legenda

<b>kg</b>	Vkladanie bielizne.	<b>ot./min.</b>	Odstredené pri
<b>kWh</b>	Spotreba energie.		
<b>hh:mm</b>	Trvanie programu.		
<b>%</b>	Počiatková vlhkosť na konci fázy odstreďovania a cieľová konečná vlhkosť na konci programu sušenia. Čím rýchlejšie je odstreďovanie, tým vyšší vzniká pri odstreďovaní hluk, no zároveň sa dosiahne nižšia počiatková vlhkosť bielizne a nižšia spotreba energie pri jej sušení.		

### 15.3 Podľa nariadenia Európskej komisie č. (EÚ) 2023/2533 a nariadení (EÚ) 2023/2534.



Nasledujúce hodnoty boli získané v laboratórnych podmienkach za použitia relevantných noriem. Rôzne parametre môžu zmeniť údaje, napríklad množstvo bielizne, druh bielizne a podmienky prostredia. Počiatkový obsah vlhkosti v bielizni, typ vody, sieťové napätie a prípadná zmena predvoleného nastavenia programu môžu takisto ovplyvniť spotrebu energie a trvanie programu sušenia a konečnú vlhkosť.

Program	Náplň (kg)	Odstredené pri (ot./min.)	Počiatočná vlhkosť (%)	Čas sušenia (h:mm)	Spotreba energie (kWh)	Cieľová konečná vlhkosť (%)
Eco 1)	9,0	1000	60	3:39	1,64	0,0
Eco 1)	4,5	1000	60	2:10	0,84	0,0

1) Toto je referenčný program použitý na posúdenie súladu s európskymi nariadeniami o ekodizajne a energetickom označovaní: nariadení (EÚ) 2023/2533 a nariadení (EÚ) 2023/2534. Tento program dokáže vysušiť bavlnenú bielizeň od počiatočného obsahu vlhkosti náplne 60 % až po cieľový konečný obsah vlhkosti náplne o 0 %.

### Spotreba energie v rôznych režimoch

Spotreba energie v režime Vypnuté (W)	Spotreba energie v pohotovostnom režime (W)	Odložený štart (W)	Spotreba energie v sieťovom pohotovostnom režime (W)
0,50	0,50	4,00	2,0 <sup>1)</sup>

Čas do vypnutia/pohotovostného režimu je maximálne 15 minút.

1) Spotreba energie pripojenej funkcie je približne 17,5 kWh ročne. Bližšie informácie o odpojení tejto funkcie nájdete v kapitole „Nastavenie WiFi pripojenia“.

## 15.4 Bežné programy





Tieto hodnoty sú iba orientačné.

Program	Náplň (kg)	Odstredené pri (ot./min.)	Počiatočná vlhkosť (%)	Čas sušenia (h:mm)	Spotreba energie (kWh)	Cieľová konečná vlhkosť (%)
Bavlna extra suché	9,0	1000	60	4:53	2,28	-3,0
Bavlna extra suché	4,5	1000	60	3:26	1,39	-3,0
Bavlna suché k žehlení	9,0	1000	60	2:39	1,19	12,0
Bavlna suché k žehlení	4,5	1000	60	1:46	0,74	12,0
Syntetika extra suché	4,0	1200	40	1:40	0,68	0,0
Syntetika suché do skříně	4,0	1200	40	1:13	0,48	1,0

Program	Náplň (kg)	Odstre- dené pri (ot./min.)	Počia- točná vlh- kosť (%)	Čas sušenia (h:mm)	Spotreba energie (kWh)	Cieľová ko- nečná vlh- kosť (%)
Syntetika suché k žehlení	4,0	1200	40	0:59	0,37	12,0
Vlna	1,0	1200	35	1:01	0,36	5,0

## 16. OCHRANA ŽIVOTNÉHO PROSTREDIA

Materiály označené symbolom  Obal vyhodte do príslušných kontajnerov na recykláciu. Chráňte životné prostredie a zdravie ľudí a recyklujte odpad z elektrických a elektronických spotrebičov. Spotrebiče

označené symbolom  s komunálnym odpadom. Výrobok odovzdajte v miestnom recyklačnom zariadení alebo sa obráťte na obecný alebo mestský úrad.



**aeg.com**

136216066-A-512025



**CE**